

CATÁLOGO GENERAL

AUDIO - MEGAFONÍA - COMUNICACIÓN



FONESTAR

> Creciente expansión comercial en más de 60 países



¿Alguna pregunta?
consultas@fonestar.es



Cantabria / Castilla y León / La Rioja / Navarra / País Vasco

Polígono Trascueto
39600 Revilla de Camargo
Cantabria
942 254 555
consultas@fonestar.es

Asturias / Galicia

Avda. Montserrat, 4-18
Urb. Los Arces, bloque 1, local 3
15009 La Coruña
981 132 787
galicia@fonestar.es

Madrid / Castilla la Mancha

Avda. Machupichu, 73
28043 Madrid
913 889 207
madrid@fonestar.es

Comunidad Valenciana / Islas Canarias / Murcia

Avenida de los Tamarindos, 45
46015 Valencia
963 338 128
levante@fonestar.es

Aragón / Baleares / Cataluña

Plaza Tirant Lo Blanc, 2
08005 Barcelona
934 105 311
catalunya@fonestar.es

Andalucía / Extremadura

Avda. Mayor L. Uruñuela, 6
Edif. Congreso
41020 Sevilla
954 257 814
andalucia@fonestar.es



Portugal

PCI - Parque Ciência e Inovação
Via do Conhecimento, Edifício 3,
Sala 3.0.2. 3830-352 – Ilhavo -
Portugal
+351 926 809 429
portugal@fonestar.pt



Francia

+33 488 620 925
france@fonestar.fr



Internacional

+34 628 779 490
export@fonestar.es



Síguenos en nuestras redes



> Nuestras credenciales



Dilatada experiencia desde **1947**



Rapidez en la entrega



Solución integral **audio + megafonía + comunicación**



115 empleados



14000 m² de almacenes con stock permanente



Magnífica relación **calidad / precio**



Atención al cliente minuciosa y rápida



Amplio catálogo de productos



Máxima Flexibilidad
Adaptamos la solución a tus necesidades



Equipo de proyectos



Formación de clientes



Equipo I+D+i

> Nuestros cinco pilares

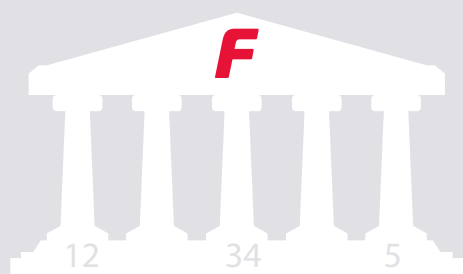

SERVICIO

Máximo compromiso con nuestros clientes; rapidez de respuesta y disponibilidad inmediata del producto.

SOLUCIONES

Amplia gama de productos para adaptarse a sus necesidades.

ASESORAMIENTO

Equipo comercial a su disposición para asesoramiento integral.

INTEGRIDAD

Creamos valor a largo plazo basándonos en relaciones honestas, transparentes e íntegras.

INNOVACIÓN

Enfoque permanente en la innovación y creación de soluciones a la medida de nuestros clientes.

LÍDERES EN TECNOLOGÍA DE LA COMUNICACIÓN

Megafonía



Audio Pro



Microfonía



**Racks y
muebles de
transporte**

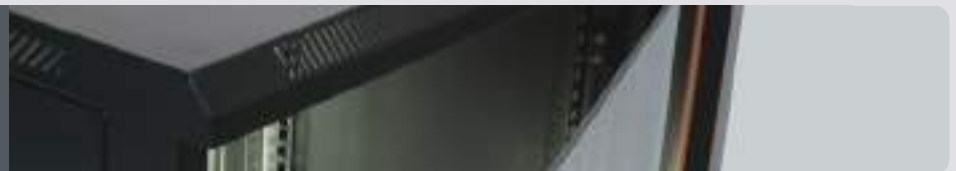

**Sistemas
audiovisuales**



Soportes

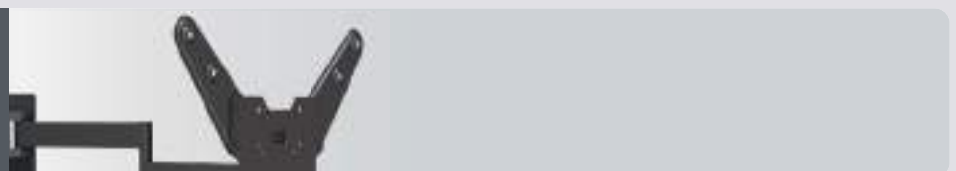

**Cables,
adaptadores
y conectores**



Electronics



> Índice general

- 6 MEGAFONÍA**
- 8 Sistema de evacuación en 54**
- 8 VELA
- 12 ZS
- 21 Altavoces de sonorización en 54**
- 21 Altavoces de techo EN 54
- 22 Altavoz de superficie EN 54
- 23 Proyectores de sonido EN 54
- 24 Exponenciales EN 54
- 25 Esferas EN 54
- 26 Sistema paciente enfermería**
- 26 Assist
- 36 Sistema de megafonía sobre ip**
- 36 AIP
- 46 Programadores**
- 46 Programadores/temporizadores
- 48 Sistemas de zonas**
- 48 Matriz De Audio MPX
- 51 Conmutación 100 V
- 58 Kits de sonido**
- 58 Amplificadores de pared estéreo
- 62 Altavoces amplificados
- 63 Amplificadores compactos**
- 63 Compactos
- 66 Amplificadores de megafonía**
- 66 Básicos
- 67 Premium
- 76 Master
- 79 Matriz de audio y multicanal
- 81 Amplificador de lazo
- 82 Mezcladores/preamplificadores**
- 82 Matriz de audio y multicanal
- 83 Para instalaciones
- 85 Etapas de potencia de megafonía**
- 85 Monocanal
- 87 Multicanal
- 89 Sistemas de conferencias**
- 89 Básico
- 90 Amplificado
- 93 Inalámbrico
- 95 Digital
- 97 Sistema de traducción simultánea**
- 99 Equipos auxiliares**
- 99 Reproductores
- 102 Procesadores de audio
- 102 Alimentación
- 103 Accesorios
- 106 Micrófonos para megafonía**
- 106 Intercomunicadores de ventanilla
- 108 De avisos
- 109 Equipos de megafonía portátil**
- 109 Megafonía para vehículos
- 110 Megáfonos
- 111 Amplificadores portátiles
- 111 Altavoces de sonorización**
- 112 Altavoces ELIPSE
- 113 Altavoces CUBE
- 113 Altavoces BS
- 114 Altavoces SONORA
- 116 Altavoces invisibles
- 118 Altavoces de superficie, POWERBASS
- 119 Columnas de sonido analógicas
- 121 Columnas de sonido digitales
- 125 Altavoces de techo BÁSICOS
- 126 Altavoces de techo PREMIUM
- 126 Altavoces de techo sin marco
- 127 Altavoces de techo MASTER
- 129 Altavoces de techo MASTER COAXIAL
- 130 Altavoces de techo tamaño halógeno
- 132 Altavoces de techo cuadrados
- 132 Altavoces de techo DOME
- 133 Altavoces de techo exterior
- 133 Altavoz de techo superficie
- 134 Altavoces de techo subwoofer
- 135 Esferas colgantes
- 135 Proyectores de sonido
- 138 Proyectores de sonido con difusor
- 138 Exponenciales baja impedancia
- 139 Exponenciales baja impedancia, PREMIUM
- 139 Exponenciales línea 100 V PREMIUM
- 140 Exponenciales línea 100 V
- 140 Difusores
- 142 Motores
- 143 Altavoces de jardín
- 144 Transformadores de línea
- 146 Atenuadores 100 V
- 146 Medidores de impedancia
- 147 Atenuadores baja impedancia
- 148 AUDIO PRO**
- 150 Etapas de potencia**
- 150 Estéreo PREMIUM
- 151 Estéreo MASTER
- 152 Estéreo DIGITAL
- 152 Mezcladores**
- 152 DJ
- 154 STUDIO
- 156 STUDIO PRO
- 158 Equipos auxiliares**
- 158 Procesadores de audio
- 160 Accesorios
- 160 Altavoces alta potencia**
- 160 SB
- 162 FORCE
- 164 FPRO
- 166 Accesorios
- 168 Altavoces alta potencia amplificados**
- 168 ASB
- 170 FORCE DSP
- 171 FPRO
- 172 ELIPSE
- 172 CUBE
- 172 AMBIENT
- 173 SONORA
- 174 SONORA ACTIVO
- 176 CLASS
- 176 Soportes**
- 178 Pies para altavoces alta potencia
- 178 De pared para altavoces alta potencia
- 180 Componentes de altavoces**
- 180 Woofer
- 180 Medios y agudos
- 181 Tweeter
- 182 Para barco y coche
- 184 De imán blindado
- 184 Miniatura
- 186 MICROFONÍA**
- 188 Sistemas inalámbricos VHF**
- 188 BÁSICOS
- 188 PREMIUM
- 189 Sistemas inalámbricos UHF**
- 189 TRUE DIVERSITY
- 192 Estaciones de recarga
- 193 Para educación
- 195 Distribuidor de antena y accesorios
- 197 Sistemas de guía**
- 197 Punto a multipunto
- 198 Bidireccional
- 199 Maletines de recarga
- 200 Micrófonos para equipos inalámbricos**
- 200 Cabeza
- 202 Solapa
- 203 Micrófonos dinámicos**
- 203 Mano
- 204 Sobremesa
- 206 Flexo
- 207 Micrófonos de condensador**
- 207 Mano
- 207 Sobremesa
- 208 Alta directividad
- 208 Flexo
- 210 Suspensión para colgar
- 211 Boundary
- 211 Fuentes phantom
- 212 Instalación en superficie
- 213 Con adaptador
- 214 Micrófonos USB**
- 214 Mano y sobremesa
- 214 Micrófonos de comunicaciones**
- 214 Mano
- 215 Cápsulas de micrófono**
- 215 Cerámicas
- 215 Dinámicas
- 215 Condensador electret
- 216 Accesorios**
- 216 Pies de micrófono
- 217 Base antivibración
- 217 Bases con rosca estándar 5/8"
- 218 Bases con conector XLR
- 219 Adaptadores de rosca estándar 5/8"
- 219 Flexos
- 219 Varios
- 219 Soportes pinza
- 221 Espumas quitavientos
- 223 Accesorios publicitarios
- 224 RACKS Y MUEBLES DE TRANSPORTE**
- 226 Racks**
- 226 Armarios rack 19" de suelo
- 230 Armarios rack 19" de pared
- 232 Muebles de transporte flight cases rack 19"
- 232 Muebles de transporte flight cases**
- 236 Baúles y caja

- 238 Mezcladores
- 239 Pies de micrófono
- 240 Altavoces
- 241 Pantallas TV
- 242 Trolley
- 242 Maletines
- 246 Accesorios**
- 246 Rack 19"

- 252 SISTEMAS AUDIOVISUALES**
- 254 Paneles de conexión**
- 254 Integrados
- 255 Modulares
- 259 Audio**
- 259 Extensiones de audio y vídeo
- 259 USB**
- 260 Extensiones
- 260 Adaptadores
- 261 VGA**
- 261 Distribuidores
- 261 HDMI**
- 261 Selectores
- 262 Distribuidores
- 268 Matrices
- 272 Convertidores
- 274 Extensiones
- 276 HDMI PRO**
- 276 Extensiones
- 277 Moduladores
- 278 Displayport**
- 278 Adaptadores
- 279 MINI displayport**
- 278 Adaptadores
- 279 Pantallas de proyección**
- 279 Serie FA

- 288 SOPORTES**
- 288 Soportes tv**
- 288 Fijos, BASIC
- 290 Fijos, EXTRA
- 291 Fijos, PREMIUM
- 292 Inclinables, BASIC
- 293 Inclinables, EXTRA
- 294 Inclinables, PREMIUM
- 295 Orientables, BASIC
- 298 Orientables, EXTRA
- 300 Orientables, PREMIUM
- 302 QLED / LEDI
- 304 Video Wall
- 306 De altavoz
- 307 Orientables de mesa
- 308 Orientables de techo
- 311 Orientables de suelo
- 316 Soportes proyectores**
- 316 Orientables de techo
- 318 Orientables de pared
- 318 De suelo
- 319 Caja de seguridad para proyectores
- 319 Soportes para microondas**

- 320 CABLES, ADAPTADORES Y CONECTORES**
- 322 Audio**
- 322 Cables
- 323 Adaptadores
- 324 Conectores
- 324 Audio digital**
- 324 Cables
- 324 Adaptadores
- 324 Audio profesional**
- 324 Cables
- 326 Adaptadores
- 326 Conectores
- 327 Vídeo**
- 327 Cables
- 329 Adaptadores
- 329 Conectores
- 329 HDMI**
- 329 Cables
- 332 Adaptadores
- 332 Comprobadores
- 333 VGA**
- 333 Cables
- 334 DVI, DFP**
- 334 Cables
- 334 Adaptadores
- 334 USB**
- 334 Cables USB 2.0
- 336 Cables USB 3.1 tipo C
- 337 Alimentación CA**
- 337 Cables
- 337 Conectores
- 338 Rollos de cable**
- 338 A/V
- 340 VGA
- 341 Altavoz
- 344 Micrófono/línea
- 345 DMX
- 345 HDMI
- 346 Telefonía**
- 346 Cables
- 346 Conectores
- 346 Rollo de cable
- 346 Voz y datos**
- 347 Cables Cat 6
- 347 Comprobadores
- 348 Rollos de cable Cat 5e
- 348 Rollos de cable Cat 6
- 349 Herramientas
- 349 Accesorios de electrónica**
- 349 Ventiladores
- 349 Rejillas
- 349 Sprays

- 352 ELECTRONICS**
- 353 Amplificadores Hi-Fi
- 355 Reproductores
- 356 Giradiscos
- 357 Micrófono inalámbrico
- 357 Mini auriculares smartphone
- 360 Auriculares inalámbricos
- 362 Auriculares
- 364 Auriculares PC
- 366 Accesorios para auriculares
- 367 Altavoces Hi-Fi

- 367 Altavoces bluetooth y más
- 369 Altavoces portátiles
- 372 Altavoces portátiles alta potencia
- 374 Intercomunicadores
- 374 Preamplificadores y adaptadores
- 376 Receptores TDT y satélite
- 378 Iluminación y efectos
- 385 Iluminación y efectos. Soportes
- 386 Cargadores USB
- 389 Adaptadores para automóvil
- 390 Adaptadores aplicaciones comunes
- 392 Adaptadores para portátiles
- 393 Pilas alcalinas
- 394 Pilas recargables
- 394 Comprobador de pilas
- 394 Accesorios de limpieza

- 397 FOX. AGUJAS Y FONOCÁPSULAS**
- 396 Agujas
- 402 Cápsulas
- 403 Fonocápsulas
- 403 Accesorios de audio

6	MEGAFONÍA		
8	Sistema de evacuación en 54		
8	VELA		
12	ZS		
21	Altavoces de sonorización en 54		
21	Altavoces de techo EN 54		
22	Altavoz de superficie EN 54		
23	Proyectores de sonido EN 54		
24	Exponenciales EN 54		
25	Esferas EN 54		
26	Sistema paciente enfermería		
26	Assist		
36	Sistema de megafonía sobre ip		
36	AIP		
46	Programadores		
46	Programadores/temporizadores		
48	Sistemas de zonas		
48	Matriz De Audio MPX		
51	Conmutación 100 V		
58	Kits de sonido		
58	Amplificadores de pared estéreo		
62	Altavoces amplificados		
63	Amplificadores compactos		
63	Compactos		
66	Amplificadores de megafonía		
66	Básicos		
67	Premium		
76	Master		
79	Matriz de audio y multicanal		
81	Amplificador de lazo		
82	Mezcladores/preamplificadores		
82	Matriz de audio y multicanal		
83	Para instalaciones		
85	Etapas de potencia de megafonía		
85	Monocanal		
87	Multicanal		
89	Sistemas de conferencias		
89	Básico		
90	Amplificado		
93	Inalámbrico		
95	Digital		
97	Sistema de traducción simultánea		
99	Equipos auxiliares		
99	Reproductores		
102	Procesadores de audio		
102	Alimentación		
103	Accesorios		
106	Micrófonos para megafonía		
106	Intercomunicadores de ventanilla		
108	De avisos		
109	Equipos de megafonía portátil		
109	Megafonía para vehículos		
110	Megáfonos		
111	Amplificadores portátiles		
111	Altavoces de sonorización		
112	Altavoces ELIPSE		
113	Altavoces CUBE		
113	Altavoces BS		
114	Altavoces SONORA		
116	Altavoces invisibles		
118	Altavoces de superficie, POWERBASS		
119	Columnas de sonido analógicas		
121	Columnas de sonido digitales		
125	Altavoces de techo BÁSICOS		
126	Altavoces de techo PREMIUM		
126	Altavoces de techo sin marco		
127	Altavoces de techo MASTER		
129	Altavoces de techo MASTER COAXIAL		
130	Altavoces de techo tamaño halógeno		
132	Altavoces de techo cuadrados		
132	Altavoces de techo DOME		
133	Altavoces de techo exterior		
133	Altavoz de techo superficie		
134	Altavoces de techo subwoofer		
135	Esferas colgantes		
135	Proyectores de sonido		
138	Proyectores de sonido con difusor		
138	Exponenciales baja impedancia		
139	Exponenciales baja impedancia, PREMIUM		
139	Exponenciales línea 100 V PREMIUM		
140	Exponenciales línea 100 V		
140	Difusores		
142	Motores		
143	Altavoces de jardín		
144	Transformadores de línea		
146	Atenuadores 100 V		
146	Medidores de impedancia		
147	Atenuadores baja impedancia		

MEGAFONÍA



SISTEMA DE EVACUACIÓN EN 54 VELA

POR QUÉ UN SISTEMA DE EVACUACIÓN

Los sistemas de evacuación por voz son indispensables para ayudar en situaciones de emergencia o incendio. Proporcionan mensajes de voz, claramente entendibles para ayudar a las personas a evacuar un recinto y ponerse a salvo sin experimentar momentos de pánico.

Un sistema de alarma por voz conforme a la normativa EN 54 es **obligatorio en recintos de pública concurrencia** y recintos de uso hospitalario. Los sistemas de alarma por voz de Fonestar están certificados conforma a la normativa EN 54 para sistemas de detección y alarma de incendio.

En caso de **alarma o incendio** es indispensable desalojar una o varias partes de los recintos sin que se produzcan escenas de pánico. El uso de mensajes verbales a través de altavoces, en lugar de timbres o sirenas de alarma, permite una evacuación más rápida y segura.



VELA

SISTEMA DE EVACUACIÓN EN 54

VELA es un sistema de alarma por voz certificado conforme a la norma de protección contra incendios EN54. Solución completa para megafonía de emergencia y evacuación con zonas. Compatible con Dante y conexión mediante ethernet para configuración y control mediante PC software. Entre sus principales funciones podemos destacar la emisión de avisos de emergencia y evacuación con control de zonas. Comprobación del estado del sistema y monitorización de las líneas de altavoces. Funciones DSP de entradas y salidas. Reproducción de mensajes pregrabados, entradas de micro y línea, conmutación automática del amplificador de reserva.

Los amplificadores centrales VELA-AMP y extensiones VELA-EXT tienen 6 zonas con volumen independiente. El sistema soporta hasta 252 zonas, con un amplificador central y 42 extensiones. Cada amplificador proporciona 360 W RMS de potencia para distribuir en las zonas, con un máximo de 180 W por zona.

Es posible conectar 2 micrófonos de bomberos VELA-FMIC y 2 micrófonos de avisos VELA-MIC en cada amplificador central VELA-AMP y extensión VELA-EXT. El sistema completo admite 32 micrófonos de bomberos y 32 micrófonos de avisos. Si es preciso cumplir con EN54-16 solo se podrán conectar 16 micrófonos de bomberos.

Gran versatilidad de integración con otros sistemas, con entradas y salidas de propósito general, entradas de control de emergencia para conexión con centralitas, salidas para saltarse atenuadores, etc. Perfecto para una instalación con sistemas de seguridad y contra incendios.

Fácil manejo y bajo coste de mantenimiento. El amplificador es totalmente configurable a través del intuitivo software para PC.



Emisión de **avisos de emergencia** y evacuación con **control de zonas**



Comprobación del **estado del sistema**



Funciones **DSP** de entradas y salidas



Monitorización de las líneas de altavoces



Reproducción de **mensajes pregrabados**



Entradas de **micro y línea**



Display LCD para una **configuración intuitiva**



Conexión **Ethernet** para configuración



Conmutación automática del **amplificador de reserva**



Control mediante **PC software**



VELA SYSTEM

Sistema Compacto

Todo en uno:
Amplificación + Zonas

Compatible con:



Centros Comerciales, Estadios,
Centros de congresos,
Hospitales, Residencias etc.

CARACTERÍSTICAS SISTEMA VELA

> AMPLIA GAMA DE ALTAVOCES EN 54

Seguros y resistentes.
De acuerdo a la norma EN 54-24
Compatibles con cualquier instalación.
Todo tipo de usos: interior/externo, superficie, techo, etc.
Alta calidad de sonido.
Indispensables para transmitir el mensaje de evacuación.

> VERSÁTIL E INTEGRABLE

Gran versatilidad de integración con otros sistemas, con entradas y salidas de propósito general, entradas de control de emergencia para conexión con centralitas, salidas para saltarse atenuadores, etc.
Perfecto para una instalación con sistemas de seguridad contra incendios.
Fácil manejo y bajo coste de mantenimiento. El amplificador es totalmente configurable a través del intuitivo software para PC [enrutado de canales de audio y niveles de prioridad].
Escalable a medida que la instalación lo requiere. Gran capacidad de gestión de micrófonos de zonas.
Compatible con Dante® para compartir canales de mensajes y música ambiente.
Se pueden integrar los reproductores programables ZSM-1000 y ZSM-1500 con el sistema ASSIST a través del protocolo SIP.

> SOFTWARE PARA PC

Interfaz intuitiva y visual.
Posibilidad de configurar todos los componentes del sistema.
Permite adaptar las funciones del sistema a las necesidades de la instalación.
Monitorización de errores y log de funcionamiento.

> ESPECIFICACIONES DEL SISTEMA

Cada amplificador central VELA-AMP o extensión VELA-EXT cuenta con 6 zonas con volumen independiente. El sistema soporta hasta 256 zonas, con un amplificador central y 42 extensiones.
El sistema completo admite 32 micrófonos de bomberos y 32 micrófonos de avisos.
El amplificador de reserva VELA-BUP puede utilizarse para funciones de avisos y música ambiente. Siempre está disponible como amplificador de reserva en caso de fallo del amplificador principal.
Dispone de 6 entradas de control y 2 salidas de estado para conexión con central de alarmas además de otras funciones.
El control remoto VELA-V puede controlar cómodamente desde la pared las fuentes y el volumen de cada amplificador central o extensión.

SISTEMA DE EVACUACIÓN EN 54 VELA

Sistema de megafonía y alarma por voz compacto con certificación EN 54-16. Compatible con DANTE.



VELA-AMP

CARACTERÍSTICAS Amplificador para sistema de megafonía y alarma por voz EN54. 6 zonas de altavoces, máximo 180 W por zona. Control independiente de volumen por zona de altavoces. Ampliable a 252 zonas máximo con VELA-EXT. Reproductor de mensajes con capacidad de almacenamiento de 16 MB. Registro y almacenamiento de errores. Certificado con la norma EN 54-16. 6 GPI y 6 GPO. Compatible con DANTE. Software para PC.

POTENCIA	360 W RMS todas las zonas 1 - 6. Por cada zona máximo 180 W RMS.
RESPUESTA	100-15.000 Hz
ENTRADAS	2 puertos RD, para mod. VELA-FMIC, VELA-MIC o VELA-V. 3 micros/líneas balanceados, seleccionables, XLR, 600 Ω 20 mV RMS 2 líneas BGM, 2 x RCA 10.000 Ω 300 mV RMS 1 línea de 100 V para amplificador de reserva, euroblock 2 puertos DANTE, 2 x RJ-45 (Primario y Secundario) 6 GPI, euroblock 6 entradas de control de emergencia para sistema de alarma de incendios por cierre de contactos, 2 x RJ-45 1 PS LINK para fuente de alimentación de emergencia
SALIDAS	1 REC out, 2 x RCA 6 salidas de audio de zonas para ampliación, euroblock 1 LINK para amplificador de reserva VELA-BUP, RJ-45 6 GPO, euroblock 2 salidas de estado por cierre de contactos para integración con sistemas, 2 x RJ-45 6 salidas de control para atenuadores, euroblock 24 V DC
ALIMENTACIÓN	230 V CA, 1100 W y 24 V CC, 22 A
MEDIDAS	440 x 130 x 402 mm fondo. 3 U rack 19"
PESO	17 kg

VELA-EXT

Amplificador de extensión para sistema de megafonía y alarma por voz EN54. 6 zonas de altavoces, máximo 180 W por zona. Control independiente de volumen por zona de altavoces. Ampliable a 252 zonas máximo. Reproductor de mensajes con capacidad de almacenamiento de 16 MB. Registro y almacenamiento de errores. Certificado con la norma EN 54-16. 6 GPI y 6 GPO. Compatible con DANTE. Software para PC.

POTENCIA	360 W RMS todas las zonas 1 - 6. Por cada zona máximo 180 W RMS.
RESPUESTA	100-15.000 Hz
ENTRADAS	2 puertos RD, para mod. VELA-FMIC, VELA-MIC o VELA-V. 3 micros/líneas balanceados, seleccionables, XLR, 600 Ω 20 mV RMS 2 líneas BGM, 2 x RCA 10.000 Ω 300 mV RMS 1 línea de 100 V para amplificador de reserva, euroblock 2 puertos DANTE, 2 x RJ-45 (Primario y Secundario) 6 GPI, euroblock 6 entradas de control de emergencia para sistema de alarma de incendios por cierre de contactos, 2 x RJ-45 1 PS LINK para fuente de alimentación de emergencia
SALIDAS	1 REC out, 2 x RCA 6 salidas de audio de zonas para ampliación, euroblock 1 LINK para amplificador de reserva VELA-BUP, RJ-45 6 GPO, euroblock 2 salidas de estado por cierre de contactos para integración con sistemas, 2 x RJ-45 6 salidas de control para atenuadores, euroblock 24 V DC
ALIMENTACIÓN	230 V CA, 1100 W y 24 V CC, 22 A
MEDIDAS	440 x 130 x 402 mm fondo. 3 U rack 19"
PESO	17 kg



VELA-BUP

CARACTERÍSTICAS Amplificador de reserva para sistema de megafonía y alarma por voz EN54. Certificado con la norma EN 54-16.

POTENCIA	360 W RMS
RESPUESTA	100-15.000 Hz
ENTRADAS	1 PA IN para mod. VELA-AMP o VELA-EXT, RJ-45
ALIMENTACIÓN	230 V CA, 1100 W y 24 V CC, 22 A
MEDIDAS	419 x 86 x 335 mm fondo. 2 U rack 19"
PESO	13 kg

VELA-PDU

CARACTERÍSTICAS Distribuidor de alimentación para sistema EN54. Distribuye la alimentación de los equipos del sistema y elimina ruidos de la línea eléctrica para un funcionamiento óptimo del sistema.

SALIDAS	8 conectores C13 hembra, 10 A total
MEDIDAS	482 x 88 x 190 mm fondo
PESO	3'7 kg
ALIMENTACIÓN	230 V CA, 2.400 W máximo
ACCESORIOS	4 cables de alimentación con conectores C13 hembra a C14 macho para alimentación de amplificadores.



VELA-MIC

CARACTERÍSTICAS

Micrófono con selector de zonas para sistema de megafonía y alarma por voz EN54. Configuración flexible y total de los botones a través del software para PC. Certificado con la norma EN 54-16. Conexión directa al amplificador VELA-AMP o VELA-EXT.

VELA-V

Mando remoto de control de volumen y asignación de zonas para sistema VELA. Conexión mediante cable RJ-45, Cat 5e y extensión link para conexión de hasta 6 mandos VELA-V en serie. Su conexión se realiza de forma directa a través de puertos RD. Configuración a través de software para PC.

VELA-FMIC

Micrófono de emergencia para sistema de megafonía y alarma por voz EN54. Configuración flexible y total de las teclas a través del software para PC. Certificado con la norma EN 54-16. Conexión directa al amplificador VELA-AMP o VELA-EXT. Ampliable mediante VELA-EXTMIC.

VELA-EXTMIC

Extensión de micrófono para sistema de megafonía y alarma por voz EN54. Ampliación de las teclas de función de los micrófonos mods. VELA-MIC o VELA-FMIC. Configuración flexible y total de los botones a través del software para PC. Certificado con la norma EN 54-16. Conexión en cascada de hasta 5 unidades máximo.

ENTRADAS	Conector USB B hembra para almacenamiento de mensajes	-	Conector USB B hembra para almacenamiento de mensajes	-
ALIMENTACIÓN	24 V DC, 120 mA, a través de puerto RD	24 V DC, 50 mA, a través de puerto RD	24 V DC, 120 mA, a través de puerto RD	24 V DC, 30 mA, a través de conexión a mods. VELA-FMIC o VELA-MIC
MEDIDAS	170 x 53 x 243 mm fondo	150 x 115 x 23 mm fondo	170 x 53 x 243 mm fondo	170 x 50 x 243 mm fondo
PESO	0'7 kg	0'3 kg	0'7 kg	0'4 kg



VELA-EOL

CARACTERÍSTICAS

Módulo de fin de línea para sistema EN54. Monitorización del estado de las líneas de altavoces de la instalación.

MEDIDAS	60 x 14 x 30 mm fondo
PESO	0'1 kg

ESQUEMA INSTALACIÓN SISTEMA VELA

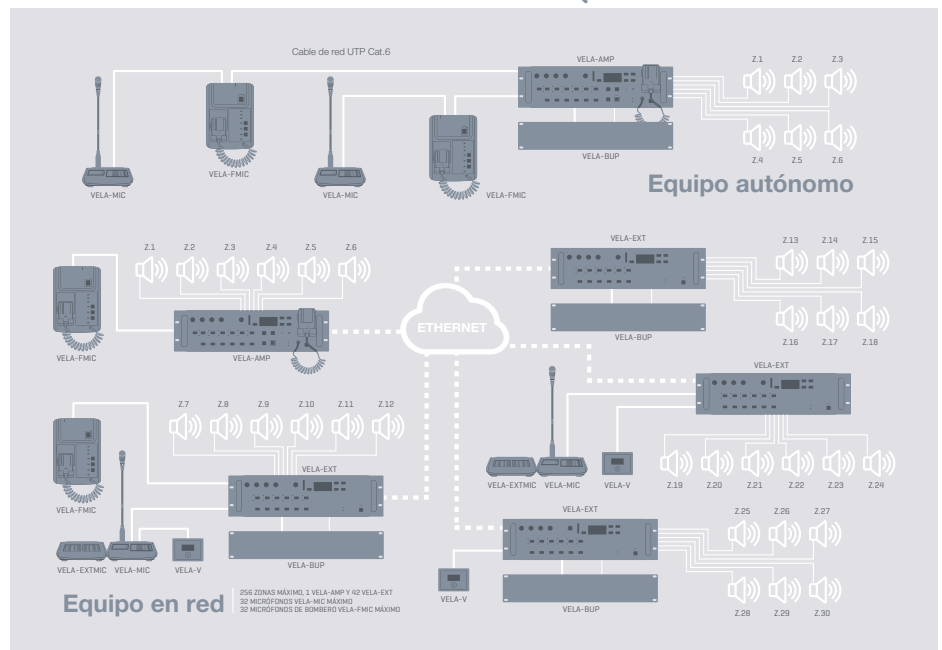

SISTEMA DE EVACUACIÓN EN 54 ZS



SISTEMA ZS

SISTEMA DE EVACUACIÓN EN 54

El sistema Fonestar ZS-2000-EN es una solución flexible, fiable y efectiva para proyectos de megafonía y alarma por voz. Se trata de una solución perfecta para instalaciones medias y grandes. La opción ideal para hoteles, edificios de oficinas, centros comerciales, estadios, centros de convenciones, etc.

INSTALACIÓN GRANDE / HOSPITAL

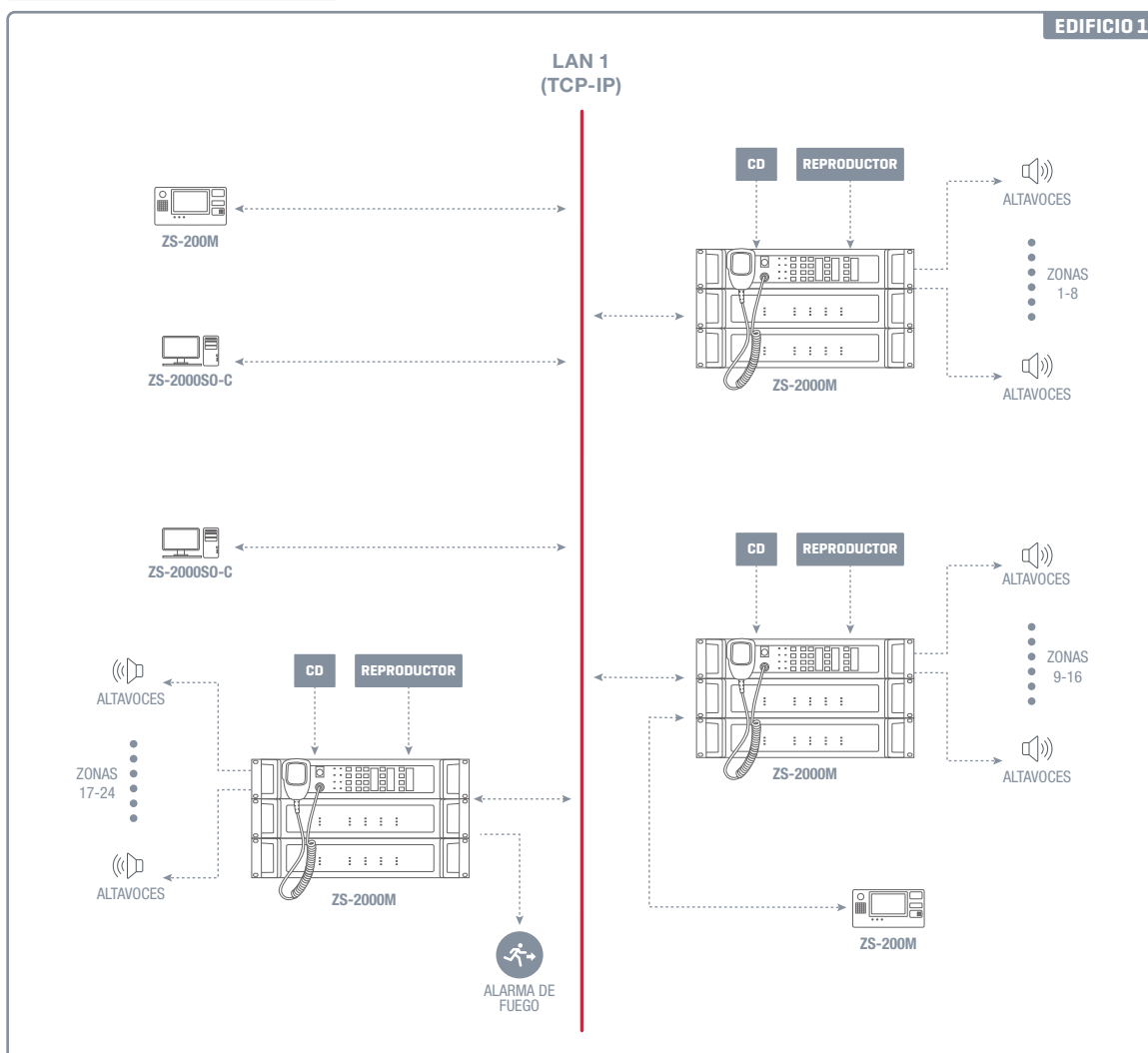

CARACTERÍSTICAS SISTEMA ZS

- Certificado según la Norma Europea EN 54-16:2008
- Configuración a través de software para PC [incluido]
- Gestión y control a través de la red local [software opcional]
- Diseño y ampliación de la instalación sencillos
- Supervisión del sistema integrada
- Amplificadores multicanal clase D de 4 x 125 W, 2 x 250 W y 1 x 500 W
- Micrófono con selector de zonas con pantalla táctil LCD
- Interfaz de control de fácil manejo
- Ampliable hasta 2.000 zonas
- Intercomunicación full-dúplex entre micrófonos

ZS SYSTEM

SISTEMA DISTRIBUIDO



Hoteles, Centros Comerciales,
Centros deportivos, Estaciones de
Transporte, etc



EQUIPOS SISTEMA ZS

> ZS-2000M

Unidad de control principal que realiza las funciones de matriz con 8 zonas de salida, reproductor de mensajes, monitorización del micrófono de emergencia, control de los amplificadores y conmutación automática al amplificador de reserva en caso de fallo y monitorizado de las líneas de altavoces. Configurable completamente a través de un PC. 8 líneas de altavoces, ampliable hasta un máximo de 2.000 zonas. Actúa como unidad de conmutación en línea de 100 V con 2 modos de funcionamiento: 1 amplificador por fuente de audio o un 1 amplificador para cada 2 líneas, dividido en 8 zonas de salida. Conexión con los micrófonos de avisos directa o a través de la red local. 4 entradas de audio auxiliares.

- Unidad de control para sistema de megafonía y alarma por voz EN 54
- 8 zonas de altavoces
- Ampliable a 2.000 zonas máximo con ZS-2000M
- Monitorizado de las 8 líneas de altavoces [A+B]
- Monitorizado de los micrófonos ZS-200M
- Conmutación de línea 100 V con 2 modos de funcionamiento: conexión para 1 amplificador por fuente de audio o conexión para 1 amplificador por cada 2 zonas, distribuidos a 8 zonas de salida para altavoces
- Reproductor de mensajes con capacidad de almacenamiento de 512 MB
- Registro y almacenamiento de errores
- Certificado con la norma EN 54-16
- 8 entradas y 8 salidas por cierre de contactos

> ZS-200M

Micrófono de avisos con selector de zonas, permite la emisión de mensajes de voz o mensajes pregrabados. Conexión directa con la unidad de control o a través de la red local. Pantalla táctil de manejo sencillo. Incorpora diferentes niveles de prioridad. Configuración flexible de las teclas en pantalla: selección de zonas, nombre de las zonas, grupos, mensajes, etc.

> ZS-432810

Sistema de gestión de entradas y salidas. Ampliación del sistema de megafonía con 4 fuentes de audio y reproductor de mensajes con capacidad de almacenamiento de 4 GB. Dispone de 32 entradas y 8 salidas de apertura/cierre de contactos de propósito general.

> ZS-4125/ZS-2250/ZS-1500

Etapa de potencia digital, de 4/2/1 canales [4 x 125 W/2 x 250 W/1 x 500 W], con transformador de salida para líneas de 100 V y 70 V.

> ZS-200SO-SP/ZS-2000SO-S/ZS-2000SO-C

Software de control para sistema de megafonía y alarma por voz EN 54. Permite monitorizar el estado del sistema, realizar avisos de voz, reproducir o programar ficheros de audio y realizar un registro de los eventos producidos en el sistema de megafonía. ZS-200SOSP: orientado a instalaciones medianas y pequeñas, permite gestionar hasta 20 unidades ZS-2000M y generar hasta 20 canales de audio. ZS-2000SO-S y ZS-2000SO-C: orientado a grandes instalaciones, permite gestionar hasta 250 unidades de control ZS-2000M y generar hasta 60 canales de audio. Mínimo requerido una licencia para servidor y una para cliente.

SISTEMA DE EVACUACIÓN EN 54 ZS

Unidad de control principal que realiza las funciones de matriz de audio con 8 zonas de salida, reproductor de mensajes, monitorizado del micrófono de emergencias, control de amplificadores con conmutación automática del amplificador de reserva en caso de fallo y monitorización de las líneas de altavoces. Totalmente configurable a través de PC.

8 zonas de altavoces, ampliable a un máximo de 2.000 zonas. Conmutación de línea 100 V con 2 modos de funcionamiento: conexión para 1 amplificador de aviso y 1 amplificador por cada una de las fuentes de audio con 4 entradas auxiliares máximo, o conexión para 1 amplificador por cada 2 zonas.

Conexión directa o a través de Ethernet de los micrófonos ZS-200M.



ZS-2000M

CARACTERÍSTICAS

Unidad de control para sistema de megafonía y alarma por voz EN 54. 8 zonas de altavoces. Ampliable a 2.000 zonas máximo con ZS-2000M. Monitorizado de las 8 líneas de altavoces (A+B). Monitorizado de los micrófonos ZS-200M. Conmutación de línea 100 V con dos modos de funcionamiento: conexión para 1 amplificador por fuente de audio o conexión para 1 amplificador por cada 2 zonas, distribuidos a 8 zonas de salida para altavoces. Reproductor de mensajes con capacidad de almacenamiento de 512 MB. Registro y almacenamiento de errores. Certificado con la norma EN 54-16. 8 entradas y 8 salidas por cierre de contactos.

ALIMENTACIÓN 100-240 V CA, 120 W y 24 V CC, 2'5 A

MEDIDAS 483 x 88 x 425 mm fondo. 2 U rack 19"

PESO 9'6 kg



ZS-432810

CARACTERÍSTICAS

Sistema de gestión de entradas de audio entradas/salidas de propósito general. Ampliación del sistema de megafonía y alarma por voz EN 54. 4 entradas de línea balanceadas. Reproductor de mensajes. 32 entradas de apertura/cierre de contactos supervisadas, euroblock. 8 salidas de apertura/cierre de contactos de propósito general, euroblock. Memoria interna de 512 MB y memoria de 16 GB con tarjeta SD interna. 4 ethernet, RJ45. 2 puertos de comunicación RS-485.

ALIMENTACIÓN 100-240 V CA, 15 W

MEDIDAS 483 x 92 x 425 mm fondo. 2 U rack 19"

PESO 7 kg

Micrófono con selector de zonas para sistema ZS-2000M.

ZS-200M

CARACTERÍSTICAS	Micrófono con selector de zonas para sistema de megafonía y alarma por voz EN 54. Pantalla táctil TFT en color de 4'3". Configuración flexible de las teclas en pantalla. Certificado con la norma EN 54-16. Altavoz incorporado, para monitorizado de zonas o intercomunicación con otro micrófono ZS-200M. Conexión directa con la unidad de control ZS-2000M o a través de la red local (LAN). Conexión de hasta 20 micrófonos.
ALIMENTACIÓN	12/24 V CC, 2/1 A con adaptador incluido
MEDIDAS	210 x 55 x 110 mm fondo
PESO	0'75 kg



Micrófono de avisos para sistema ZS-2000M.

ZS-300MIC N!

CARACTERÍSTICAS	Micrófono de avisos para sistema de megafonía y alarma por voz EN 54. Pantalla táctil 7" Configurable con diferentes niveles de acceso y varios usuarios. Avisos manuales de emergencia o normales. Avisos a zonas o grupos. Ejecución de tareas, hasta 1024. Mensajes por síntesis de voz. Monitorización de zonas. Intercomunicación con otros micrófonos. Puerto USB para almacenamiento y reproducción de ficheros de audio. Grabación y reproducción de mensajes. Programación semanal. Entrada auxiliar que puede ser configurada con canal Audio por Red (streaming) para el sistema. Botón de emergencia. Frecuencia de muestreo 44'1 kHz, 16 bit Configuración mediante PC software de control. Conexión a través de la red local (Ethernet). Ampliable hasta con 8 x ZS-404EXTMIC o ZS-408EXTMIC. Conexión de hasta 250 micrófonos. Puede controlar hasta un máximo de 250 centrales. Soporta multilinguaje. Alimentación POE o local. Normativa EN 54-16.
MICROFONO	-44 dB +/-2dB
ENTRADAS	1 línea 3.5mm TRS, 1 V RMS
SALIDAS	1 línea 3.5mm TRS, 1 V RMS
RELACIÓN SEÑAL-RUIDO	>85 dB
RANGO DE TEMPERATURA	Funcionamiento: -10°C ~ 55°C Almacenamiento: -40°C ~ 70°C
HUMEDAD	<95%
ALIMENTACIÓN	POE o 24 V CC, 1 A, 11 W Adaptador incluido
MEDIDAS	Longitud del micrófono 385 mm 200 x 46.5 x 200 mm fondo
PESO	1'7 kg



EN 54

SISTEMA DE EVACUACIÓN EN 54 ZS

Micrófono de avisos para sistema ZS-2000M.

ZS-400MIC **NI**

CARACTERÍSTICAS	
MICROFONO	-44 dB +/-2dB
ENTRADAS	1 línea 3.5mm TRS, 1 V RMS
SALIDAS	1 línea 3.5mm TRS, 1 V RMS
RELACIÓN SEÑAL-RUIDO	>85 dB
RANGO DE TEMPERATURA	Funcionamiento: -10°C ~ 55°C Almacenamiento: -40°C ~ 70°C
HUMEDAD	<95%
ALIMENTACIÓN	POE o 24 V CC, 1 A, 11 W Adaptador incluido
MEDIDAS	Longitud del micrófono 385 mm 200 x 46.5 x 200 mm fondo
PESO	1'7 kg



Etapas de potencia digitales para sistemas de megafonía y alarma por voz EN 54.



ZS-1500

CARACTERÍSTICAS	
ALIMENTACIÓN	100-240 V CA, 700 W y 24 V CC, 10 A
MEDIDAS	483 x 92 x 425 mm fondo. 2 U rack 19"
PESO	10'4 kg



ZS-2250

CARACTERÍSTICAS	Etapa de potencia digital de 2 canales de 250 W, línea 100 y 70 V. Certificado con la norma EN 54-16. 2 entradas de audio y control RJ-45 para conexión con la unidad de control ZS-2000M. Indicadores frontales generales (alimentación, batería y señal de entrada) y de estado (temperatura y sobrecarga). Supervisión mediante la unidad de control ZS-2000M.
ALIMENTACIÓN	100-240 V CA, 700 W y 24 V CC, 10 A
MEDIDAS	483 x 92 x 425 mm fondo. 2 U rack 19"
PESO	11 kg



ZS-4125

CARACTERÍSTICAS	Etapa de potencia digital de 4 canales de 125 W, línea 100 y 70 V. Certificado con la norma EN 54-16. 2 entradas de audio y control RJ-45 para conexión con la unidad de control ZS-2000M. Indicadores frontales generales (alimentación, batería y señal de entrada) y de estado (temperatura y sobrecarga). Supervisión mediante la unidad de control ZS-2000M.
ALIMENTACIÓN	100-240 V CA, 700 W y 24 V CC, 10 A
MEDIDAS	483 x 92 x 425 mm fondo. 2 U rack 19"
PESO	11'9 kg

SISTEMA DE EVACUACIÓN EN 54 ZS

Fuente de alimentación controlada para sistema de evacuación EN 54.



ZSA-200PS

CARACTERÍSTICAS	Fuente de alimentación controlada por microprocesador para sistema de evacuación EN54. Certificado con la normativa EN54-4+A1+A2. Software para monitorización continua de la corriente de carga, tensión de salida, resistencia de las baterías y temperatura interna. Capacidad de las baterías: hasta 270 Ah. Indicadores luminosos de estado del sistema. Terminales M8 para conexión de baterías. Puerto USB para comunicación.
SALIDAS	6 salidas principales (para los amplificadores) de 40 A, 24 V, euroblock 4 salidas auxiliares (para equipos de control) de 5 A, 24 V, euroblock 200 A máximo en total 3 cierres de contactos para indicación remota de fallos (batería, alimentación CA y fuente de alimentación), euroblock
ENTRADAS	1 sensor de temperatura, euroblock 1 entrada de fallo de equipo externo, euroblock
PROTECCIONES	Cortocircuito, sobrecarga, temperatura y descarga excesiva
ALIMENTACIÓN	230 V CA, 650 W máximo
MEDIDAS	483 x 43 x 320 mm fondo 1 U rack 19"
PESO	4'9 Kg



BAT-1240



BAT-1255

Baterías de plomo y ácido con tecnología AGM. Óptimas para sistemas de evacuación grandes.

BAT-1240

CARACTERÍSTICAS

Batería de plomo y ácido 12 V 40 Ah.
Tecnología AGM.
Larga vida de servicio.
Libre de mantenimiento.
Baja auto-descarga.

BAT-1255

Batería de plomo y ácido 12 V 55 Ah.
Tecnología AGM.
Larga vida de servicio.
Libre de mantenimiento.
Baja auto-descarga.

CAPACIDAD	40 Ah (10 hr, 1.80 V/celda, 25°C)	55 Ah (10 hr, 1.80 V/celda, 25°C)
NÚMERO DE CELDAS	6	6
VOLTAJE	12 V CC	12 V CC
VOLTAJE DE CARGA	13'6 a 13'8 V CC	13'6 a 13'8 V CC
CORRIENTE MÁXIMA DE CARGA	12 A	16'5 A
CORRIENTE MÁXIMA DE DESCARGA	400 A (5 s)	550 A (5 s)
VOLTAJE DE ECUALIZACIÓN	14'6 a 14'8 V CC	14'6 a 14'8 V CC
RESISTENCIA INTERNA	8 mΩ	6 mΩ
RANGO DE TEMPERATURA DE FUNCIONAMIENTO	Descarga: -20° C a +60° C Recarga: 0° C a +50° C Almacenaje: -20° C a +60° C	Descarga: -20° C a +60° C Recarga: 0° C a +50° C Almacenaje: -20° C a +60° C
DESCARGA SIN USO	< 3% mensual a 25° C	< 3% mensual a 25° C
TERMINAL	F4/F11	F11/F15
MEDIDAS	198 x 171 x 166 mm fondo	229 x 216 x 138 mm fondo
PESO	12'4 Kg	16'9 Kg

Baterías de plomo y ácido con tecnología AGM. Óptimas para sistemas de evacuación grandes.



BAT-1290



BAT-12120

BAT-1290

CARACTERÍSTICAS	"Batería de plomo y ácido 12 V 90 Ah. Tecnología AGM VRLA. Larga vida de servicio. Libre de mantenimiento. Baja auto-descarga."
CAPACIDAD	"90 Ah (10 hr, 1'80 V/celda, 25°C) C3 69'8 Ah C5 80'4 Ah C10 90 Ah C20 95'2 Ah"
NÚMERO DE CELDAS	6
VOLTAJE	12 V CC
VOLTAJE DE CARGA	"13'6 a 13'8 V CC Compensación -3 mV /°C/Celda"
CORRIENTE MÁXIMA DE CARGA	27 A
CORRIENTE MÁXIMA DE DESCARGA	900 A (5 s)
VOLTAJE DE ECUALIZACIÓN	14'6 a 14'8 V CC
RESISTENCIA INTERNA	5'2 mΩ
RANGO DE TEMPERATURA DE FUNCIONAMIENTO	"Descarga: -20° C a +60° C Recarga: 0° C a +50° C Almacenaje: -20° C a +60° C"
DESCARGA SIN USO	"<3% mensual a 25° C La baterías Plomo-Ácido reguladas por válvula (VRLA) pueden almacenarse hasta 6 meses a 25°C. Tras este periodo de almacenamiento se recomienda una recarga. Cargue la batería antes de usar."
TERMINAL	F12 (M8) / F15 (M6)
MEDIDAS	306 x 210 x 168 mm fondo
PESO	27'5 Kg

BAT-12120

CARACTERÍSTICAS	"Batería de plomo y ácido 12 V 120 Ah. AGM VRLA. Alta descarga. Larga vida de servicio. Libre de mantenimiento. Baja auto-descarga."
CAPACIDAD	"120 Ah (10 hr, 1'75 V/celda, 25°C) C3 89'1 Ah C5 100'5 Ah C10 114'4 Ah C20 120 Ah"
NÚMERO DE CELDAS	6
VOLTAJE	12 V CC
VOLTAJE DE CARGA	"13'6 a 13'8 V CC Compensación -3 mV /°C/Celda"
CORRIENTE MÁXIMA DE CARGA	36 A
CORRIENTE MÁXIMA DE DESCARGA	1200 A (5 s)
VOLTAJE DE ECUALIZACIÓN	14'6 a 14'8 V CC
RESISTENCIA INTERNA	4 mΩ
RANGO DE TEMPERATURA DE FUNCIONAMIENTO	"Descarga: -20° C a +60° C Recarga: 0° C a +50° C Almacenaje: -20° C a +60° C"
DESCARGA SIN USO	"<3% mensual a 25° C La baterías Plomo-Ácido reguladas por válvula (VRLA) pueden almacenarse hasta 6 meses a 25°C. Tras este periodo de almacenamiento se recomienda una recarga. Cargue la batería antes de usar."
TERMINAL	F12 (M8) / F5 (M8)
MEDIDAS	407 x 225 x 177 mm fondo
PESO	35 Kg

SISTEMA DE EVACUACIÓN EN 54 ZS

Softwares de control para sistema de megafonía y alarma por voz EN 54, orientados a instalaciones medianas y grandes.



ZS-200SO-SP

CARACTERÍSTICAS

Software de control para sistema de megafonía y alarma por voz EN 54 orientado a instalaciones medianas y pequeñas. Permite gestionar hasta 20 unidades de control ZS-2000M y generar hasta 20 canales de audio. Soporta diferentes niveles de usuario. Interfaz de gestión visual del sistema mediante mapas. Monitorizado de todos los elementos del sistema y detección de fallos. Almacenamiento de un registro de eventos. Función de copia de seguridad de la información del sistema.

ZS-2000SO-S

Software de control para sistema de megafonía y alarma por voz EN 54 orientado a grandes instalaciones. 1 licencia para 1 PC servidor y cliente. Permite gestionar hasta 250 unidades de control ZS-2000M y generar hasta 60 canales de audio. Soporta diferentes niveles de usuario. Interfaz de gestión visual del sistema mediante mapas. Monitorizado de todos los elementos del sistema y detección de fallos. Almacenamiento de un registro de eventos. Función de copia de seguridad de la información del sistema.

ZS-2000SO-C

Software de control para sistema de megafonía y alarma por voz EN 54 orientado a grandes instalaciones. 1 licencia para 1 PC cliente. Permite gestionar hasta 250 unidades de control ZS-2000M y generar hasta 60 canales de audio. Soporta diferentes niveles de usuario. Interfaz de gestión visual del sistema mediante mapas. Monitorizado de todos los elementos del sistema y detección de fallos. Almacenamiento de un registro de eventos. Función de copia de seguridad de la información del sistema.

ALTAVOCES DE SONORIZACIÓN EN 54

ALTAVOCES DE TECHO EN 54

Altavoces de techo con transformador de línea de 100V.

FONESTAR



EN 54

GAT-501-EN



EN 54

GAT-601-EN



EN 54

GAT-801-EN

CARACTERÍSTICAS	Altavoz de techo EN54 con transformador de línea 100 V, rejilla redonda y caja antifuego.	Altavoz de techo EN54 con transformador de línea 100 V, rejilla redonda y caja antifuego.	Altavoz de techo EN54 con transformador de línea 100 V, rejilla redonda y caja antifuego.
NORMATIVA	Construido según norma EN 54.	Construido según norma EN 54.	Construido según norma EN 54.
POTENCIA	6 W RMS	6 W RMS	10 W RMS
ALTAVOZ	5"	6"	8"
RESPUESTA	300-13.000 Hz	300-12.000 Hz	300-11.500 Hz
IMPEDANCIA	6 W RMS@100 V (1.666 Ω) 3 W RMS@100 V (3.333 Ω)	6 W RMS@100 V (1.660 Ω) 3 W RMS@100 V (3.333 Ω)	10 W RMS@100 V (1.000 Ω) 5 W RMS@100 V (2.000 Ω)
SENSIBILIDAD	81'4 dB a 1 W/4 m	83'2 dB a 1 W/4 m	84'9 dB a 1 W/4 m
ÁNGULO DE COBERTURA	174°	171'5°	163'5°
MATERIAL	ABS y rejilla de acero	ABS y rejilla de acero	ABS y rejilla de acero
COLOR	Blanco (RAL 9016)	Blanco (RAL 9016)	Blanco (RAL 9016)
MEDIDAS	175 mm Ø x 70 mm fondo	186 mm Ø x 90 mm fondo	226 mm Ø x 106 mm fondo
ORIFICIO	155 mm Ø	168 mm Ø	208 mm Ø
PESO	0'65 kg	0'9 kg	1'1 kg
	Sistema de instalación rápida	Sistema de instalación rápida	Sistema de instalación rápida

GAT-326-EN



EN 54

CARACTERÍSTICAS	Altavoz de techo EN 54 con transformador de línea 100 V, rejilla redonda y caja antifuego. Idóneo para instalación en ambientes húmedos, salas limpias, salas de procesamiento de alimentos, laboratorios, quirófanos y espacios similares
NORMATIVA	Construido según norma EN 54.
POTENCIA	6 W RMS
ALTAVOZ	3 ½"
RESPUESTA	200-15.000 Hz
IMPEDANCIA	Alta Z línea 100 V: 1.666 Ω (6 W), 3.333 Ω (3 W), 5.714 Ω (1'75 W)
SENSIBILIDAD	77 dB a 1 W/4 m
ÁNGULO DE COBERTURA	180°
PROTECCIÓN	IP-65 Resistente a ambientes salinos (IEC 60068-2-11) Resistente a ambientes agresivos: ácido, alcalino, cloro y otros químicos (IEC 60068-2-60)
RANGO TEMPERATURA	-25°C a 70°C
MATERIAL	ABS y rejilla de aluminio
COLOR	Blanco (RAL 9016)
MEDIDAS	140 mm Ø x 150 mm fondo
ORIFICIO	125 mm Ø
PESO	0'98 kg
	Sistema de instalación rápida

GAT-98S-EN

CARACTERÍSTICAS	Altavoz de techo superficie EN 54 con transformador de línea 100 V, rejilla redonda y caja antifuego.
NORMATIVA	Certificado EN 54-24
POTENCIA	6 W RMS
ALTAVOZ	6"
RESPUESTA	200-15.000 Hz
IMPEDANCIA	Alta Z línea 100 V: 1.666 Ω (6 W), 3.333 Ω (3 W), 6.666 Ω (1'5 W), 13.333 Ω (0'75 W), 40.000 Ω (0'25 W)
SENSIBILIDAD	94 dB a 1 W/1 m
ÁNGULO DE COBERTURA	170°
MATERIAL	Acero
COLOR	Blanco (RAL 9016)
MEDIDAS	170 mm Ø x 75 mm fondo
PESO	1 kg
ACCESORIOS	Sistema de instalación en superficie



EN 54

ALTAVOCES DE SONORIZACIÓN EN 54 ALTAVOZ DE SUPERFICIE EN 54

Altavoz de superficie con transformador de línea de 100 V y baja impedancia certificado EN 54

SONORA-5TN-EN **NI**

CARACTERÍSTICAS	Altavoz para sistemas de alarma por voz EN 54 Transformador de línea 100 V y baja impedancia. Preparado para uso en exteriores, protección contra agua y materiales anticorrosión.
USO PREVISTO	Altavoz para sistemas de alarma por voz
NORMATIVA	Certificado EN 54-24 Sistemas de detección de fuego y alarma de fuego - Parte 24: componentes de sistemas de alarma por voz - Altavoces EN 54-24: 2008
POTENCIA	80 W máximo, 40 W RMS
ALTAVOCES	1 woofer 5 1/4" 1 tweeter 1"
RESPUESTA	80-20.000 Hz
IMPEDANCIA	40 W RMS @ 100 V (250 Ω) 20 W RMS @ 100 V (500 Ω) 10 W RMS @ 100 V (1.000 Ω) 5 W RMS @ 100 V (2.000 Ω) Baja Z: 8 Ω
SENSIBILIDAD	86 dB @ 1 W/1 m 74 dB @ 1 W/4 m
PRESIÓN ACÚSTICA MÁXIMA	99 dB @ máx. W/1 m 89 dB @ máx. W/4 m
ÁNGULO DE COBERTURA	H/V (-6 dB): 200°/200°@500Hz, 135°/135°@1kHz, 100°/120°@2kHz, 60°/80°@4kHz
PROTECCIONES	Tipo B (EN 54-24) IP-66 según EN 60529 IEC 60068-2-11 Ensayos ambientales (Niebla salina)
MATERIAL	ABS 5VB Rejilla de aluminio Tornillos de acero inoxidable
CONMUTADOR	Selector W en alta Z y baja Z
CONECTORES	Euroblock para cable 0.25 - 2.5 mm2 de sección
RANGO DE TEMPERATURA	-10°C ~ 60°C
COLOR	Negro (RAL 9004)
MEDIDAS	162 x 262 x 147 mm fondo
PESO	2'2 kg
ACCESORIOS	Soporte de fijación orientable ± 60° en todas direcciones Cable de seguridad de acero



EUBO
EUROBLOCK

EN 54

IP-66

IP-66
SALINE
ENVIRONMENTS



Designed by
FONESTAR

ALTAVOCES DE SONORIZACIÓN EN 54 PROYECTORES DE SONIDO EN 54

Proyector de sonido con difusor y certificado EN54. Componentes antifuego, conectores cerámicos, cables de material resistente de la llama y fusible térmico.

PF-53T-EN

CARACTERÍSTICAS	Proyector de sonido EN 54 con transformador de línea 100 V.
NORMATIVA	Certificado EN 54-24
POTENCIA	20 W RMS
ALTAVOZ	5" doble cono Hi-Fi
RESPUESTA	130-20.000 Hz
IMPEDANCIA	20 W RMS@100 V (500 Ω) 10 W RMS@100 V (1.000 Ω) 5 W RMS@100 V (2.000 Ω)
SENSIBILIDAD	80 dB a 1 W/4 m
PRESIÓN ACÚSTICA	103 dB a máxima potencia
ÁNGULO DE COBERTURA	90° a 4 kHz
PROTECCIONES	IP-66
MATERIAL	Acero con rejilla metálica, conectores de cerámica y fusible térmico Doble orificio de entrada y salida de cable
COLOR	Blanco (RAL 9010)
MEDIDAS	146 mm Ø x 207 mm fondo
PESO	2'5 kg

EN 54

IP-66



EN 54

IP-66



PF-54TD-EN

CARACTERÍSTICAS	Proyector de sonido bidireccional EN 54 con transformador de línea 100 V.
NORMATIVA	Certificado EN 54-24
POTENCIA	20 W RMS
ALTAVOZ	2 x 5" doble cono Hi-Fi
RESPUESTA	130-20.000 Hz
IMPEDANCIA	Alta Z línea 100 V: 500 Ω (20 W) 1.000 Ω (10 W) 2.000 Ω (5 W)
SENSIBILIDAD	89 dB a 1 W/1 m
PRESIÓN ACÚSTICA	101 dB a máxima potencia
ÁNGULO DE COBERTURA	130° a 1 kHz
PROTECCIONES	IP-66
MATERIAL	Aluminio con rejilla metálica, conectores de cerámica y fusible térmico Doble orificio de entrada y salida de cable
COLOR	Blanco (RAL 9010)
MEDIDAS	146 mm Ø x 186 mm fondo
PESO	3'3 kg

ALTAVOCES DE SONORIZACIÓN EN54

PROYECTORES DE SONIDO EN 54

Proyectores de sonido con difusor y certificado EN54. Componentes antifuego, conectores cerámicos, cables de material resistente de la llama y fusible térmico.

PF-31T-EN

CARACTERÍSTICAS	Proyector de sonido con difusor EN 54, transformador de línea de 100 V y carcasa antifuego.
NORMATIVA	Certificado EN 54-24
POTENCIA	30 W RMS
ALTAVOCES	1 woofer 5" 1 tweeter 2 ½"
RESPUESTA	120-20.000 Hz
IMPEDANCIA	30 W RMS@100 V (333 Ω) 15 W RMS@100 V (667 Ω) 7'5 W RMS@100 V (1.333 Ω) 3'75 W RMS@100 V (2.667 Ω)
SENSIBILIDAD	85 dB a 1 W/4 m
PRESIÓN ACÚSTICA	111 dB a máxima potencia
ÁNGULO DE COBERTURA	90° H x 140° V a 4 kHz
PROTECCIONES	IP-66
MATERIAL	ABS UL94V0, conectores de cerámica y fusible térmico
COLOR	Gris (RAL 7035)
MEDIDAS	315 x 215 x 355 mm
PESO	5 kg
ACCESORIOS	Soporte de fijación orientable



EN 54

IP-66

ALTAVOCES DE SONORIZACIÓN EN 54

EXPONENCIAL EN 54

Altavoz exponencial con certificado EN 54. Alta resistencia a golpes y condiciones climatológicas adversas. Gran calidad y excelente respuesta en frecuencia para instalaciones profesionales de megafonía interior y exterior.

FE-2010T-EN

CARACTERÍSTICAS	Altavoz exponencial EN 54 con transformador de línea 100 V.
NORMATIVA	Certificado EN 54-24
POTENCIA	30 W RMS
RESPUESTA	340-9.000 Hz
IMPEDANCIA	Alta Z línea 100 V: 333 Ω (30 W) 667 Ω (15 W) 1.333 Ω (7'5 W) 2.667 Ω (3'75 W)
SENSIBILIDAD	108 dB a 1 W/1 m
ÁNGULO DE COBERTURA	120° a 1 kHz
PROTECCIONES	IP-66
MATERIAL	ABS UL94V0 autoextinguible, conectores de cerámica y fusible térmico Doble orificio de entrada y salida de cable Soporte de acero inoxidable
COLOR	Gris (RAL 7035)
MEDIDAS	212 mm Ø x 285 mm fondo
PESO	2'1 kg



EN 54

IP-66

ALTAVOCES DE SONORIZACIÓN EN 54 ESFERAS EN 54

FONESTAR

Altavoz colgante con transformador de línea de 100 V y baja impedancia certificado EN 54

EF-322-EN **NI**

CARACTERÍSTICAS	Altavoz colgante para sistemas de alarma por voz EN 54 Transformador de línea 100 V y baja impedancia. Cable de instalación de 5 m. Diseño moderno.
USO PREVISTO	Altavoz para sistemas de alarma por voz
NORMATIVA	Certificado EN 54-24 Sistemas de detección de fuego y alarma de fuego - Parte 24: componentes de sistemas de alarma por voz - Altavoces EN 54-24: 2008
POTENCIA	20 W RMS
ALTAVOZ	5" full-range, diafragma de papel
RESPUESTA	130-20.000 Hz (-10 dB)
IMPEDANCIA	20 W RMS @ 100 V/70 V (500 Ω/250 Ω) 10 W RMS @ 100 V/70 V (1.000 Ω/500 Ω) 5 W RMS @ 100 V/70 V (2.000 Ω/1.000 Ω) Baja Z: 6 Ω
SENSIBILIDAD	89 dB @ 1 W/1 m, Ruido Rosa 100 Hz - 10 kHz, basado en EN 54-24t 77 dB @ 1W/4m, Ruido Rosa 100 Hz - 10 kHz, de acuerdo con EN 54-24
PRESIÓN ACÚSTICA MÁXIMA	102 dB @ máx. W/1m, Ruido Rosa 100 Hz - 10 kHz, basado en EN 54-24 89 dB @ máx. W/4m, Ruido Rosa 100 Hz - 10 kHz, de acuerdo con EN 54-24)
ÁNGULO DE COBERTURA	H/V (-6 dB): 360°@500Hz, 190°@1kHz, 100°@2kHz, 65°@4kHz
PROTECCIONES	Tipo A (según ensayo EN 54-24: IP-21)
MATERIAL	ABS+PC Rejilla de acero con tratamiento superficial anti-oxidación y pintada Caja de conexión para cable redondo de 6.5 mm diámetro exterior.
CONECTORES	Caja de conexión para cable de 6.5 mm diámetro externo. Terminales de conexión para cable 0.25 - 0.75 mm ² de sección
RANGO DE TEMPERATURA	-10°C a +55°C
COLOR	Blanco
MEDIDAS	154 mm Ø x 222 mm alto Cable de instalación 5m





SISTEMA ASSIST

SISTEMA DE CONTROL PACIENTE ENFERMERÍA

Permite una gestión eficaz de la comunicación entre el paciente y el control de enfermería mediante llamadas VoIP y avisos luminosos. Ha sido diseñado pensando en las necesidades de los centros sociosanitarios para poder adaptarse a cada uno de ellos. Es un sistema versátil y adaptable que permite ajustarse a las características específicas de cada centro.

PoE e Instalación de red

- **PoE**

Tanto el panel de enfermería como las unidades de control de la habitación están alimentados mediante PoE, simplificando significativamente la instalación.

- **PURO IP**

Es un sistema puramente IP, lo que simplifica enormemente su instalación al poder hacer uso de la red existente de datos. Esto permite funciones como la monitorización del correcto funcionamiento de los equipos en tiempo real o la actualización remota de los equipos.

- **INTEGRABLE / SOFTWARE FLEXIBLE**

Una integración consiste en recopilar datos de diferentes sistemas y mostrarlo en una única aplicación para facilitar la gestión de cualquier sistema complejo. ASSIST registra todos los eventos ocurridos en el sistema (entradas y salidas de las habitaciones, llamadas, avisos, etc.) y pone a disposición de terceros toda esta información, permitiendo su integración con cualquier software del mercado.

Para más información consúltenos.



Interfaz visual con pantallas táctiles



Menú sencillo e intuitivo



El control de errantes aumenta la seguridad de este tipo de pacientes



El aviso de detección de caídas, minimiza el tiempo de atención cuando estas se producen



Acabado moderno y elegante



El sistema de gestión de lavandería permite clasificar y controlar las prendas de cada usuario

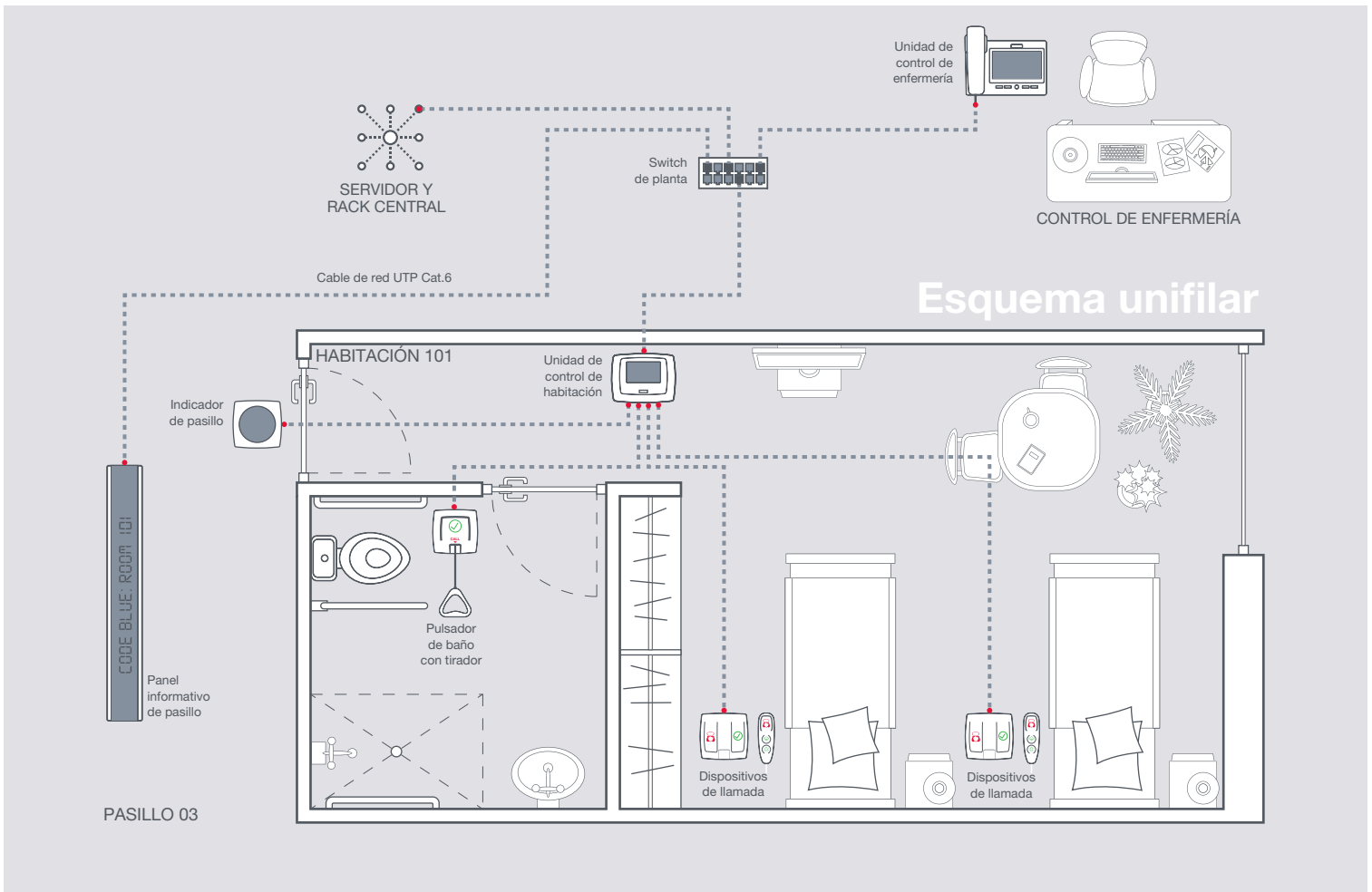

CARACTERÍSTICAS SISTEMA ASSIST

> TRANQUILIDAD Y SEGURIDAD PARA EL PACIENTE/RESIDENTE

Comunicación instantánea con el control de enfermería.
Mandos de llamada sencillos y resistentes situados en las habitaciones y en los baños.
Avisos acústicos y luminosos en la central de la habitación, en los pasillos y puestos de control.
Llamada al puesto de control, a un teléfono móvil o inalámbrico.
Generación de informe de avisos por cada paciente.
El color de la luz en el exterior de cada habitación es personalizable y varía en función del tipo de llamada realizado

> AHORRO EN COSTES Y EN TIEMPO:

Instalación sencilla, un solo cable a cada elemento.
Compatible tanto con instalaciones nuevas como con instalaciones antiguas ya existentes.
Rápida configuración
Precio competitivo para todo tipo de instalaciones.
Menús sencillos e intuitivos.

> MAYOR EFICACIA EN EL TRABAJO DEL PERSONAL DEL CENTRO

Registro de tareas mediante tarjeta unipersonal.
Gestión eficaz de los avisos mediante pantalla táctil en cada habitación.
Optimización de recursos, aviso de nuevas llamadas en la habitación que está siendo atendida.
Informe detallado de las tareas realizadas por cada trabajador.
Uso intuitivo y visual.

> SISTEMA ADAPTABLE A CADA INSTALACIÓN

Versátil y escalable a medida que el centro crece y requiere nuevos equipos.
Variedad de dispositivos según las necesidades del centro.
Lámpara de avisos en exterior de cada habitación con colores personalizables que incrementa la eficacia en la atención.
Configuración de botones de los mandos de llamada a petición del centro.
Integración con centralita telefónica a través de una conexión VoIP/SIP.

> SOFTWARE FLEXIBLE, A MEDIDA DE LAS NECESIDADES DE CADA CENTRO

Instalación sencilla, un solo cable a cada elemento.
Compatible tanto con instalaciones nuevas como con instalaciones antiguas ya existentes.
Rápida configuración
Precio competitivo para todo tipo de instalaciones.
Menús sencillos e intuitivos.



¿Quieres saber más?
Accede al video aquí.



SISTEMA PACIENTE ENFERMERÍA

ASSIST

Elementos necesarios para el sistema de control paciente-enfermería: pulsadores, tirador de baño y lámpara de pasillo.



ASSIST-IP1200C

CARACTERÍSTICAS	Pulsador de pared para llamada al personal sanitario. Conexión de mando pulsador tipo pera. Permite al paciente dar un aviso mediante el botón de llamada o el pulsador tipo pera. Botón de cancelación para suprimir la llamada. Botones retroiluminados. Alimentación PoE. Instalación en superficie o empotrado. Para caja estándar universal cuadrada. Distancia entre tornillos: 60 mm.
ENTRADAS	RJ-45 para mando pulsador tipo pera ASSIST-IP1200H y ASSIST-IP1200HTV
SALIDAS	RJ-45 para conexión directa a la central de habitación VoIP ASSIST-VOIP1200P5 o ASSIST-VOIP1200P10
COMUNICACIÓN	RS-485
AVISADOR ACÚSTICO	Tono 2.400 Hz 65 dB
MATERIAL	Alta calidad de materiales, PC-ABS ignífugo y retardante de la llama
RANGO DE TEMPERATURA	-10° C a +60° C Humedad recomendada 30%-80%
COLOR	Blanco (RAL 9016)
ALIMENTACIÓN	PoE
MEDIDAS	Exteriores: 80 x 80 x 35 mm fondo Montaje: 54 x 50 x 18 mm fondo
PESO	0'1 kg



ASSIST-IP1200W

CARACTERÍSTICAS	Tirador de baño para llamada al personal sanitario y pulsador de cancelación. Prioridad de llamada de emergencia sobre el resto de elementos de la instalación. Botón retroiluminado. Alimentación PoE. Para caja estándar universal cuadrada. Distancia entre tornillos: 60 mm.
SALIDA	RJ-45 para conexión directa a la central de habitación IP ASSIST-VOIP1200P5 o ASSIST-VOIP1200P10
COMUNICACIÓN	RS-485
AVISADOR ACÚSTICO	Tono 2.400 Hz 65 dB
MATERIAL	Alta calidad de materiales, PC-ABS ignífugo y retardante de la llama
CARGA MÁXIMA DEL TIRADOR	30 kg
RANGO DE TEMPERATURA	-10° C a +60° C Humedad recomendada 30%-80%
COLOR	Panel: blanco (RAL 9016) Tirador: naranja Cuerda: rojo
ALIMENTACIÓN	PoE
MEDIDAS	Exteriores: 80 x 80 x 35 mm fondo Montaje: 54 x 50 x 18 mm fondo Longitud de la cuerda: 1 m
PESO	0'1 kg

ASSIST-IP1200H

CARACTERÍSTICAS	Mando pulsador tipo pera básico. Pulsador de llamada al personal sanitario y control de luces de la habitación. Conexión a los pulsadores de pared ASSIST-IP1200C o ASSIST-IP1200CBLUE mediante cable espiral extensible. Botones retroiluminados. Alimentación PoE.
CONEXIÓN	Cable espiral 1'5 m con conector RJ-45
COMUNICACIÓN	RS-485
MATERIAL	Alta calidad de materiales, PC-ABS ignífugo y retardante de la llama
RANGO DE TEMPERATURA	-10° C a +60° C Humedad recomendada 30%-80%
COLOR	Blanco (RAL 9016)
ALIMENTACIÓN	PoE
MEDIDAS	45 x 140 x 20 mm fondo
PESO	0'1 kg
ACCESORIOS	Soporte de pared



ASSIST-IP1200L

CARACTERÍSTICAS	Lámpara de pasillo. Diseño semiesférico, discreto y moderno. Led RGB de bajo consumo y alta eficiencia. Alimentación PoE. Instalación en superficie o empotrado. Para caja estándar universal cuadrada. Distancia entre tornillos: 60 mm.
ENTRADA	RJ-45 para conexión directa a la central de habitación VoIP ASSIST-VOIP1200P5 o ASSIST-VOIP1200P10
MATERIAL	Alta calidad de materiales, PC-ABS ignífugo y retardante de la llama
RANGO DE TEMPERATURA	-10° C a +60° C Humedad recomendada 30%-80%
COLORES LED	Rojo, verde y azul Múltiples colores configurables mediante software
COLOR	Blanco (RAL 9016)
ALIMENTACIÓN	PoE
MEDIDAS	84 x 84 x 61 mm fondo.
PESO	0'1 kg
ACCESORIOS	Caja ABS de instalación en superficie



SISTEMA PACIENTE ENFERMERÍA ASSIST

Centrales de habitación VoIP con pantalla táctil. Gestión de los avisos de los pacientes por el personal sanitario.



ASSIST-VOIP1200P5

CARACTERÍSTICAS

Central de habitación VoIP con pantalla táctil 5", intercomunicador y lector de tarjetas RFID.
 Gestión de los avisos de los pacientes por el personal sanitario.
 Creación de códigos de emergencia: código azul, blanco, etc.
 Solicitud de ayuda al resto del personal sanitario.
 Configuración de los elementos de llamada de la habitación.
 Conexión de los elementos de habitación, hasta 8 unidades de llamada y 1 unidad de control de luces ASSIST-IP1200L.
 Conexión a red de datos TCP/IP.
 Comunicación full-duplex con protocolo SIP.
 Alimentación PoE.
 Montaje en superficie o empotrado.

ENTRADAS	1 x RJ-45 para red de datos Ethernet 8 x RJ-45 para unidades de llamada y módulos de control de luces ASSIST-IP1200LCM
SALIDAS	1 x RJ-45 para lámpara de señalización de pasillo ASSIST-1200L
LECTOR DE TARJETAS	RFID MIFARE Classic
PANTALLA	5" TFT táctil Resolución 800 x 480
SISTEMA OPERATIVO	Linux 4
MEMORIA	64 MB RAM 128 MB ROM
COMUNICACIÓN	TCP/IP, UDP, HTTP, RS-485
MATERIAL	ABS ignífugo y retardante de la llama
RANGO DE TEMPERATURA	-10° C a +60° C Humedad recomendada 30%-80%
COLOR	Blanco (RAL 9016)
ALIMENTACIÓN	PoE
MEDIDAS	212 x 165 x 50 mm fondo
PESO	0'5 kg



ASSIST-VOIP1200P10

Central de habitación VoIP con pantalla táctil 10", intercomunicador y lector RFID.
 Gestión de los avisos de los pacientes por el personal sanitario.
 Creación de códigos de emergencia: código azul, blanco, etc.
 Solicitud de ayuda al resto del personal sanitario.
 Configuración de los elementos de llamada de la habitación.
 Conexión de los elementos de habitación, hasta 3 unidades de llamada y 1 unidad de control de luces ASSIST-IP1200L.
 Conexión a red de datos TCP/IP.
 Comunicación full-duplex con protocolo SIP.
 Alimentación PoE.
 Montaje en superficie o empotrado.

ENTRADAS	1 x RJ-45 para red de datos Ethernet 3 x RJ-45 para unidades de llamada y módulos de control de luces ASSIST-IP1200LCM
SALIDAS	1 x RJ-45 para lámpara de señalización de pasillo ASSIST-1200L
LECTOR DE TARJETAS	RFID MIFARE Classic
PANTALLA	10" IPS táctil color Resolución 1024 x 768
SISTEMA OPERATIVO	Android basado en Linux 4
MEMORIA	2 GB RAM 8 GB ROM
COMUNICACIÓN	TCP/IP, UDP, HTTP, RS-485, SIP
MATERIAL	ABS ignífugo y retardante de la llama
RANGO DE TEMPERATURA	-10° C a +60° C Humedad recomendada 30%-80%
COLOR	Blanco (RAL 9010)
ALIMENTACIÓN	PoE
MEDIDAS	265 x 210 x 40 mm fondo.
PESO	0'5 kg



ASSIST-IP1200P5M

CARACTERÍSTICAS

Caja metálica de instalación para empotrar la central de habitación de pantalla 5".

MEDIDAS	190 x 142 x 45 mm fondo
PESO	0'3 kg
ACCESORIOS	Accesorios para instalación en pared cartón-yeso



ASSIST-IP1200P5MS

CARACTERÍSTICAS

Tapa de conexiones para central de habitación de pantalla 5 pulgadas.

PESO	0'03 kg
------	---------

Teléfonos VOIP con pantalla táctil para la comunicación con las centrales de habitación.

ASSIST-VOIP1200PH7

CARACTERÍSTICAS	Teléfono VOIP con pantalla táctil 7". Función manos libres. Monitorización del estado de las habitaciones. Gestión en tiempo real de los avisos. Comunicación telefónica con los pacientes. Permite crear niveles de autorización para el personal. Conexión a red de datos TCP/IP. Comunicación full-duplex con protocolo SIP. Alimentación PoE.
ENTRADAS	1 x RJ-9 para auriculares manos libres
SALIDAS	HDMI
PANTALLA	7" TFT táctil capacitiva Resolución 800 x 480
SISTEMA OPERATIVO	Android
MEMORIA	1 GB DD3 RAM 4 GB ROM
RANGO DE TEMPERATURA	0° C a +40°C Humedad recomendada 10%-65%
COMUNICACIÓN	TCP/IP, UDP, TLS
ALIMENTACIÓN	PoE
MEDIDAS	255 x 85 x 200 mm fondo
PESO	1 kg
ACCESORIOS	Soporte de pared



Elementos varios para el sistema de control paciente-enfermería.

ASSIST-IP1200RFID

CARACTERÍSTICAS	Tarjeta RFID MiFare. Uso unipersonal para el personal sanitario. Identificación, verificación de permisos, gestión de avisos y registro de tareas.
FRECUENCIA	13'56 MHz
MATERIAL	PVC
PROTOCOLO	ISO14443A
RANGO DE TEMPERATURA	-30°C a +50°C
MEDIDAS	86'6 x 54 x 0'9 mm



SISTEMA PACIENTE ENFERMERÍA ASSIST

Elementos varios para el sistema de control paciente-enfermería.



BAJO PEDIDO

ASSIST-IP1200BLUE

CARACTERÍSTICAS	Pulsador de pared para código azul y llamada al personal sanitario. Conexión de mando pulsador tipo pera. Permite dar una alarma de código azul o un aviso al personal sanitario mediante el botón de llamada o el pulsador tipo pera. Botones retroiluminados. Instalación en superficie o empotrado. Para caja estándar universal cuadrada. Distancia entre tornillos: 60 mm.
ENTRADAS	RJ-45 para mando pulsador tipo pera
SALIDAS	RJ-45 para conexión directa a la central de habitación VoIP ASSIST-VOIP1200P5 o ASSIST-VOIP1200P10
COMUNICACIÓN	RS-485
AVISADOR ACÚSTICO	Tono 2.400 Hz 65 dB
MATERIAL	ABS ignífugo y retardante de la llama
RANGO DE TEMPERATURA	-10° C a +60° C Humedad recomendada 30%-80%
COLOR	Blanco (RAL 9010)
MEDIDAS	Exteriores: 80 x 80 x 35 mm fondo Montaje: 55 x 55 x 20 mm fondo
PESO	0'1 kg



ASSIST-IP1200HTV

CARACTERÍSTICAS	Mando pulsador tipo pera con control de TV. Pulsador de llamada al personal sanitario, control de luces de la habitación y control de TV (cambio de canal y control de volumen). Conexión a los pulsadores de pared ASSIST-IP1200C o ASSIST-IP1200BLUE mediante cable espiral extensible. Botones retroiluminados. Alimentación PoE. Con gancho para colgar.
CONEXIÓN	Cable 2'5 m con conector RJ-45
COMUNICACIÓN	RS-485
MATERIAL	Alta calidad de materiales, PC-ABS ignífugo y retardante de la llama
RANGO DE TEMPERATURA	-10° C a +60° C Humedad recomendada 30%-80%
COLOR	Blanco (RAL 9016)
ALIMENTACIÓN	PoE
MEDIDAS	58 x 140 x 20 mm fondo
PESO	0'1 kg

ASSIST-IP1200CVK

CARACTERÍSTICAS	Pulsador de pared antivandálico para llamada al personal sanitario. Permite al paciente dar un aviso mediante el botón de llamada. Botón de cancelación para suprimir la llamada. Botones retroiluminados. Instalación empotrado.
ENTRADAS	RJ-45
SALIDAS	RJ-45
COMUNICACIÓN	RS-485
AVISADOR ACÚSTICO	Tono 2.400 Hz 65 dB
MATERIAL	Acero inoxidable
RANGO DE TEMPERATURA	-10° C a + 60° C Humedad recomendada 30%-80%
MEDIDAS	Exteriores: 165 x 90 x 3 mm fondo
PESO	76 g



BAJO PEDIDO

ASSIST-IP1200LBY

CARACTERÍSTICAS	Lámpara de pasillo con entrada/salida. Conexión en cascada de varias lámparas ASSIST-1200LBY. Diseño semiesférico, discreto y moderno. Led RGB de bajo consumo y alta eficiencia. Instalación en superficie o empotrado. Para caja estándar universal cuadrada. Distancia entre tornillos: 60 mm.
ENTRADA	RJ-45
SALIDA	RJ-45
MATERIAL	ABS ignífugo y retardante de la llama
RANGO DE TEMPERATURA	-10° C a +60° C Humedad recomendada 30%-80%
COLORES LED	Rojo, verde y azul Múltiples colores configurables mediante software
COLOR	Blanco (RAL 9010)
ALIMENTACIÓN	5 V CC
MEDIDAS	80 x 80 x 33 mm fondo
PESO	0'1 kg
ACCESORIOS	Caja ABS de instalación en superficie



BAJO PEDIDO

ASSIST-IP1200LCM

CARACTERÍSTICAS	Módulo de control de luces de habitación. Unidad para integración del mando pulsador tipo pera con el sistema de control de la luz de habitación. Es necesario un módulo de control por cada mando pulsador ASSIST-IP1200H o ASSIST-IP1200HTV.
ENTRADA	RJ-45
SALIDAS	RJ-45 y 2 relés de control (NA y NC)
COMUNICACIÓN	RS-485
RANGO DE TEMPERATURA	-20° C a +60° C Humedad recomendada 30%-80%
COLOR	Gris
MEDIDAS	95 x 50 x 31 mm fondo.
PESO	0'1 kg



SISTEMA PACIENTE ENFERMERÍA ASSIST

Panel indicador de llamadas. Muestra como texto la información del número de habitación que ha realizado la llamada personal sanitario. Emite alertas sonoras.



ASSIST-IP1200TEXT

CARACTERÍSTICAS	Panel indicador de llamadas. Muestra como texto la información del número de habitación que ha realizado la llamada al personal sanitario. Emite alertas sonoras.
ENTRADA	RJ-45
PANTALLA	12 segmentos
SONIDO	60 dB
PROTECCIONES	IP-50
RANGO DE TEMPERATURA	-10° C a +60° C Humedad recomendada 30%-80%
COLOR	Gris
ALIMENTACIÓN	230 V CA
MEDIDAS	795 x 100 x 60 mm fondo
PESO	1'9 kg
ACCESORIOS	Soporte de fijación

SISTEMA PACIENTE ENFERMERÍA ASSIST

Servidores, software y licencias de gestión para el sistema de control paciente-enfermería.



ASSIST-IP0050SERVER

CARACTERÍSTICAS	Servidor y software de gestión para control del sistema de llamada ASSIST de paciente enfermería. Uso en instalaciones de 1 a 50 habitaciones. Basado en Linux. Infraestructura robusta y fiable (Modbus, KNX, entradas/salidas analógicas, conexiones TCP). Notificación y reporte de incidencias de los módulos conectados al sistema. Conexión a red de datos TCP/IP.
ENTRADAS	HDMI Auriculares
SALIDAS	1 x RJ-45 para red de datos Ethernet 1 x D-SUB 9 macho para comunicación RS-232
SISTEMA OPERATIVO	Linux
MEMORIA	64 GB RAM 16 GB ROM
COMUNICACIÓN	TCP/IP, RS-232
ALIMENTACIÓN	230 V CA, 25 W
MEDIDAS	483 x 44 x 152 mm fondo. 1 U rack 19"
PESO	1'3 kg

ASSIST-IP0150SERVER

CARACTERÍSTICAS	Servidor y software de gestión para control del sistema de llamada ASSIST de paciente enfermería. Uso en instalaciones de 50 a 150 habitaciones. Basado en Linux. Infraestructura robusta y fiable (Modbus, KNX, entradas/salidas analógicas, conexiones TCP). Notificación y reporte de incidencias de los módulos conectados al sistema. Conexión a red de datos TCP/IP.
ENTRADAS	HDMI Auriculares
SALIDAS	1 x RJ-45 para red de datos Ethernet 1 x D-SUB 9 macho para comunicación RS-232
SISTEMA OPERATIVO	Linux
MEMORIA	64 GB RAM 16 GB ROM
COMUNICACIÓN	TCP/IP, RS-232
ALIMENTACIÓN	230 V CA, 25 W
MEDIDAS	483 x 44 x 152 mm fondo. 1 U rack 19"
PESO	1'3 kg

SISTEMA PACIENTE ENFERMERÍA ASSIST

Smartphone de gestión

FONESTAR

ASSIST-IP0030SERVER

CARACTERÍSTICAS Servidor y software de gestión de 1 a 30 habitaciones.

ASSIST-IP0250SERVER

CARACTERÍSTICAS Servidor y software de gestión de 150 a 250 habitaciones.

ASSIST-IP0500SERVER

CARACTERÍSTICAS Servidor y software de gestión de 250 a 500 habitaciones.

ASSIST-IP1000SERVER

CARACTERÍSTICAS Servidor y software de gestión de 500 a 1000 habitaciones.

ASSIST-IP1200LIC5

CARACTERÍSTICAS Licencias para app de smartphone. Pack de 5 licencias.

ASSIST-IP1200LIC10

CARACTERÍSTICAS Licencias para app de smartphone. Pack de 10 licencias.

ASSIST-IP1200LIC50

CARACTERÍSTICAS Licencias para app de smartphone. Pack de 50 licencias.

ASSIST-IP1200LIC100

CARACTERÍSTICAS Licencias para app de smartphone. Pack de 100 licencias.

ASSIST-IP1200MOTV

CARACTERÍSTICAS Licencia app para monitorización y visualización de llamadas en TV gran formato.

ASSIST-IP1200PHONE

CARACTERÍSTICAS Smartphone ultrarresistente

BAJO PEDIDO



BAJO PEDIDO

SISTEMA DE MEGAFONÍA SOBRE IP

AIP



AIP

SOLUCIÓN DE MEGAFONÍA IP PARA TODO TIPO Y TAMAÑO DE INSTALACIONES

Sistema distribuido [sin servidor] basado en protocolo propietario HYDRA que gestiona canales de música de fondo, mensajes programados e instantáneos, eventos disparados por cierre/apertura de contactos, VoIP y cuyos reproductores son compatibles con protocolo SIP.

Sistema plug and play con servicio de autodescubrimiento basado en comunicaciones y canales de audio multicast. En caso de redes

TCP/IP filtradas o con VLAN se debe permitir las conexiones multicast e IGMP de forma bidireccional.

No hay límite en número de dispositivos, independientemente del tipo, y canales. Solución 100% escalable.

Software de control y creación de todo tipo de audios AIP-Go gratuito. Latencia mínima entre dispositivos de 85 mS.

DISPOSITIVOS DEL SISTEMA:

REPRODUCTORES

- Reproductor **AIP PLAYER**
- Reproductor **AIP-3010**
- Altavoz autoamplificado **SONORA AIP**
- Altavoz autoamplificado **SONORA AIP EX**

GENERADORES DE CANALES

- Programa Windows **AIP-Go**
- Transmisor **AIP STREAMER**
- Transmisor **AIP-4010**
- **AIP GATE**: Generador autónomo y programable de canales de música de fondo, mensajes y eventos con webservice app para gestión del sistema al completo desde cualquier navegador web.
- Micrófono **AIP-1020**

REPRODUCTORES

- Sensores y relés **AIP IO**
- Sonómetro **AIP-SPL**

FUNCIONALIDADES DESTACADAS:

- Interfaces intuitivas y de fácil uso. Puesta en marcha mínima.
- No se requiere infraestructura de red especial y el sistema puede convivir con el resto de dispositivos habituales de una red TCP/IP.
- No hay licencias asociadas ni límite en número de dispositivos o de canales.
- Canales de música de fondo, mensajes programados e instantáneos, eventos disparados por cierre/apertura de contactos y VoIP de forma nativa y mediante protocolo SIP.
- Programación de mensajes limitados por fechas, días de la semana y horario con posibilidad de generación de ciclos repetitivos.
- Eventos por cierre de contactos en modo pulso [duración de evento por duración de pista de audio o tiempo configurable] o nivel [evento activo durante cierre o apertura de contacto].
- Cambios entre tipos de canales y recuperación de canales totalmente automáticos.
- Canales de audio configurables en modo estéreo o mono [mediante submezcla mono] y en 3 calidades.
- Bajo ancho de banda en canales de audio [128 kbps para canales estéreo con calidad CD] y mínimo ancho de banda en comunicaciones. Los canales de audio tienen el mismo ancho de banda independientemente del número de reproductores que lo reproducen.
- Detección de dispositivo desconectado en menos de 30 segundos.
- Diferentes niveles de control de volumen de forma independiente en cada reproductor:
 - Volumen general.
 - Volumen específico por tipo de canal.
 - Volumen fijado desde generador de canal.
 - Volumen automático mediante sonómetro AIP-SPL para asegurar inteligibilidad en instalaciones con ruido ambiental variable.
- Escenas: Música de fondo, cambios de canal y de volumen en reproductores programables por tiempo.
- Generación de canales de música de fondo mediante captura de audio en PC.
- Vistas de dispositivos y canales tipo lista y tipo mapa mediante planos de instalación.
- Actualizaciones de dispositivos por red TCP/IP o mediante USB.
- Control absoluto sobre canales actuales en dispositivos.
- Feedback en micrófonos AIP-1020 acerca de zonas ocupadas con canales de VoIP nativos o SIP.

NIVELES DE INTEGRACIÓN:

- Integración básica: mediante transmisores AIP STREAMER y/o AIP-4010 se captura el audio de otro sistema y se convierte en canal de música de fondo o en audio de evento, a modo de alarma, tras cierre o apertura de contactos.
- Integración media: Los reproductores tienen todas las características del sistema y al mismo tiempo actúan como extensiones telefónicas SIP.
- Integración profesional para ingenierías e integradores:
 - SDK [Software Development Kit] en .NET o C++ para Sistema operativo Windows.
 - API RESTful mediante dispositivo AIP GATE.

SISTEMA AIP

POWERED BY HYDRA PROTOCOL
Amplificación + Zonas



Hoteles, Centros Comerciales, Centros Deportivos, Estaciones de Transporte, etc



HYDRA PROTOCOL



INSTALACIÓN GRANDE / CENTRO COMERCIAL

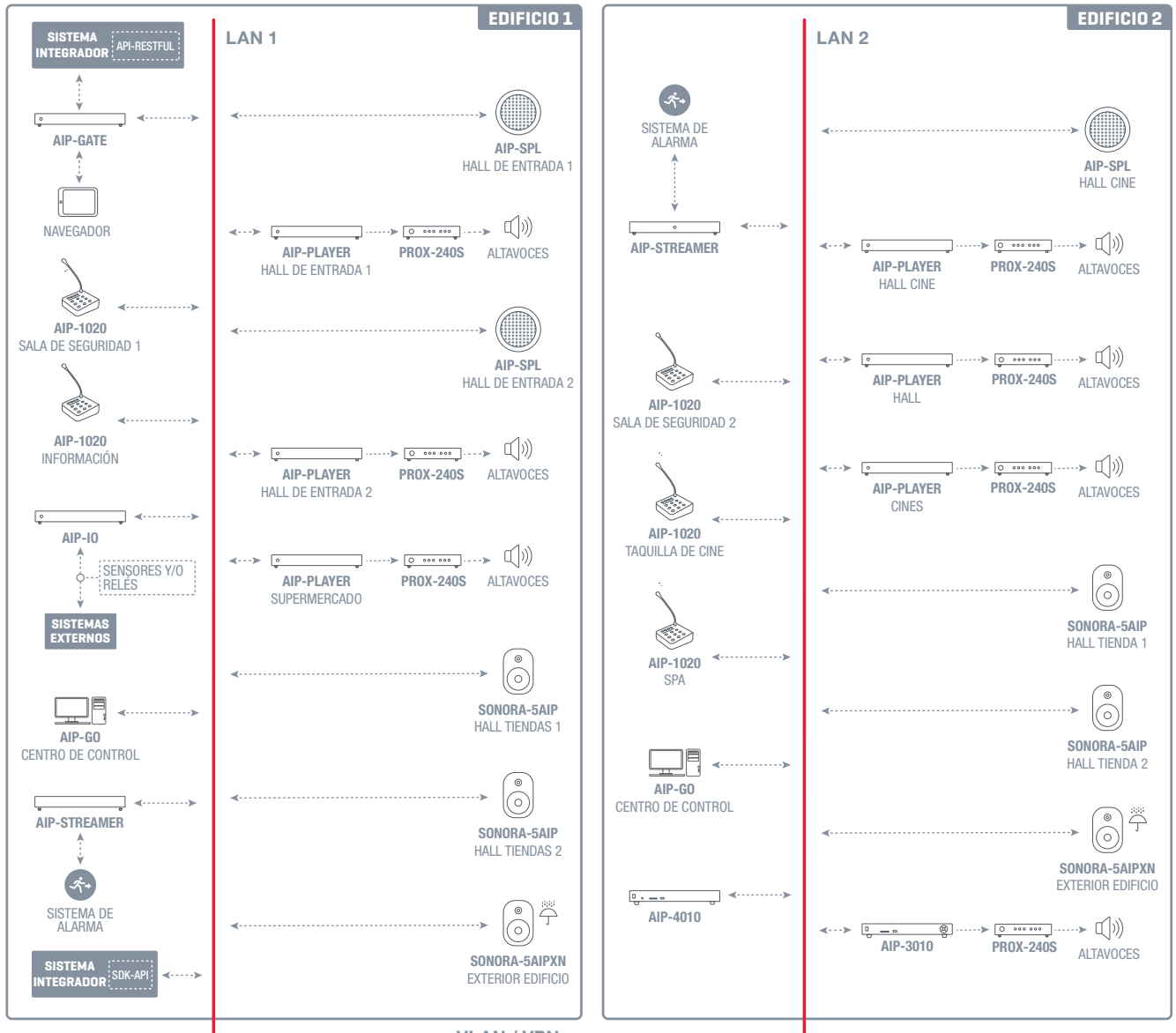

SISTEMA DE MEGAFONÍA SOBRE IP

AIP

Dispositivos del sistema AIP: reproductor de audio IP y cliente SIP, transmisor de audio IP, programador de canales de audio, relés de entrada y salida, micrófono de zonas y sensor para sistema AIP.



AIP-PLAYER

CARACTERÍSTICAS

Reproductor de audio IP y cliente SIP. Permite la recepción de audio por streaming mediante multicast a través de red de área local (LAN). Selección de canal de audio y configuración de manera remota a través del PC. Entradas y salidas aisladas de propósito general. Actualización remota mediante software para PC o de manera local a través de USB.

AIP-STREAMER

Transmisor de audio IP. Permite la transmisión de audio por streaming mediante multicast a través de red de área local (LAN). Entrada de propósito general. Actualización remota mediante software para PC o de manera local a través de USB.

ENTRADAS	1 ethernet 10/100 Base T, RJ-45 1 entrada aislada programable para activación de eventos por cierre de contactos, euroblock Puerto USB para actualización de software	1 auxiliar estéreo, 2 x RCA 1 V 1 entrada aislada programable para activación de eventos por cierre de contactos, euroblock Puerto USB para actualización de software
SALIDAS	1 línea estéreo, 2 x RCA 2 Vrms 1 línea estéreo balanceada, euroblock 4 Vrms 1 salida aislada programable de apertura y cierre de contactos, euroblock	1 ethernet 10/100 Base T, RJ-45
ALIMENTACIÓN	100-240 V CA, 10 W	100-240 V CA, 10 W
MEDIDAS	330 x 45 x 197 mm fondo. 1 U rack 19"	330 x 45 x 197 mm fondo. 1 U rack 19"
PESO	1'6 kg	1'6 kg
ACCESORIOS	Soportes para montaje en rack 19"	Soportes para montaje en rack 19"
SOFTWARE	Software para PC con detección automática de los equipos de la serie AIP Creación de canales de audio para la distribución Selección remota del canal de audio en cada reproductor Ajuste remoto de los parámetros de configuración Música de fondo, mensajes instantáneos y programados, eventos y voz Actualización del firmware	Software para PC con detección automática de los equipos de la serie AIP conectados en la LAN Creación de canales de audio para la distribución Selección remota del canal de audio en cada receptor/player Ajuste remoto de los parámetros de configuración Música de fondo, mensajes instantáneos y programados, eventos y voz Actualización del firmware



AIP-SPL

CARACTERÍSTICAS

Sensor de presión sonora para sistema AIP. Adquiere valores de presión sonora ambiental para la configuración automática de volumen de las zonas. Ponderación C según el estándar IEC-61672. Configuración mediante PC. Puerto USB para actualizaciones de software. Alimentación PoE o local.

SALIDAS	1 ethernet, RJ-45
MEDIDAS	202 mm Ø x 77 mm fondo
ORIFICIO	163'5 mm Ø
ALIMENTACIÓN	12 V CC, 150 mA, PoE o Euroblock
PESO	0'4 kg
OPCIONAL	Adaptador de corriente mod. AD-1510E Sistema de instalación por anclajes



AIP-GATE

CARACTERÍSTICAS	<p>Programador de canales de audio AIP. Generador de canales de música de fondo, mensajes y eventos audio IP. Interfaz web para control de sistema. Permite la creación, programación y emisión de canales de audio por streaming mediante multicast a través de red de área local (LAN). Selección de canal de audio y configuración de todos los dispositivos del sistema mediante interfaz web. Memoria de almacenamiento interna de 32 GB. Web API para integración (RESTful API). Actualización remota mediante software para PC o de manera local a través de USB.</p>
ENTRADAS	<p>1 ethernet 10/100 Base T, RJ-45 Puerto USB para actualización de software</p>
ALIMENTACIÓN	100-240 V CA, 10 W
MEDIDAS	330 x 45 x 197 mm fondo. 1 U rack 19"
PESO	1'6 kg
ACCESORIOS	Soportes para montaje en rack 19"
SOFTWARE	<p>Software para PC con detección automática de los equipos de la serie AIP conectados en la LAN Creación de canales de audio para la distribución Selección remota del canal de audio en cada reproductor Ajuste remoto de los parámetros de configuración Música de fondo, mensajes instantáneos y programados, eventos y voz Actualización del firmware</p>

AIP-1020

CARACTERÍSTICAS	<p>Micrófono para sistema de audio IP. Teclado táctil capacitivo con 12 botones configurables. 2 micrófonos integrados. Emisión de avisos desde el micrófono, reproducción de mensajes pregrabados, etc. Configuración mediante PC. Transmisión de stream de audio a través de red de área local (LAN). Puerto USB para actualizaciones de software.</p>
ENTRADAS	<p>1 micro balanceado, XLR 600 Ω 5 mV, XLR 1 link, RJ-11 para ampliación</p>
SALIDAS	<p>1 ethernet, RJ-45 1 auriculares, jack 3'5 mm</p>
ALIMENTACIÓN	12 V CC, 1'5 A con adaptador incluido
MEDIDAS	140 x 41'5 x 120 mm fondo
PESO	0'1 kg
OPCIONAL	FCM-734-B: micrófono de condensador de flexo



SISTEMA DE MEGAFONÍA SOBRE IP

AIP

Micrófono de condensador unidireccional con flexo especial para mod. AIP-1020

FCM-734-B **NI**

CÁPSULA	Condensador electret unidireccional cardioide
RESPUESTA	80-16.000 Hz
SENSIBILIDAD	-43 dB (V/Pa) a 1 kHz
IMPEDANCIA	500 Ω
CONECTORES	"XLR macho Línea balanceada"
PHANTOM	9 a 52 V CC
ALTURA	Total: 42 cm con tubo y flexo, adaptable a bases de micro XLR, etc.
PESO	0'1 kg
ACCESORIOS	Espuma quitavientos
NOTA	Especial para AIP-1020



SISTEMA DE MEGAFONÍA SOBRE IP

AIP

La serie AIP-IO, permite tener entradas aisladas programables para activación de eventos por cierre de contactos y relés de salida para control de dispositivos externos y control por tercer hilo.

Puedes escoger la combinación que mejor se adapte a tu instalación, en grupos de 4, con hasta 16 entradas o relés por dispositivo.



AIP-IO-4R **NI**

CARACTERÍSTICAS	Dispositivo de 4 salidas de propósito general para sistema de audio IP. Actualización remota mediante software para PC o de manera local a través de USB.
ENTRADAS	1 ethernet 10/100 Base T, RJ-45 Puerto USB para actualización de software
SALIDAS	4 relés de salida para control de dispositivos externos y control por tercer hilo, euroblock
ALIMENTACIÓN	100-240 V CA, 10 W
MEDIDAS	435 x 45 x 197 mm fondo. 1 U rack 19"
PESO	1'6 kg
ACCESORIOS	Soportes para montaje en rack 19"
SOFTWARE	Software para PC con detección automática de los equipos de la serie AIP conectados en la LAN Ajuste remoto de los parámetros de configuración Actualización del firmware



AIP-IO-4S **NI**

CARACTERÍSTICAS	Dispositivo de 4 entradas aisladas para sistema de audio IP. Actualización remota mediante software para PC o de manera local a través de USB.
ENTRADAS	1 ethernet 10/100 Base T, RJ-45 4 entradas aisladas programables para activación de eventos por cierre de contactos, euroblock Puerto USB para actualización de software
ALIMENTACIÓN	100-240 V CA, 10 W
MEDIDAS	435 x 45 x 197 mm fondo. 1 U rack 19"
PESO	1'6 kg
ACCESORIOS	Soportes para montaje en rack 19"
SOFTWARE	Software para PC con detección automática de los equipos de la serie AIP conectados en la LAN Ajuste remoto de los parámetros de configuración Actualización del firmware



AIP-IO-4S4R NI

CARACTERÍSTICAS	Dispositivo de 4 entradas aisladas y 4 salidas de propósito general para sistema de audio IP. Actualización remota mediante software para PC o de manera local a través de USB.
ENTRADAS	1 ethernet 10/100 Base T, RJ-45 4 entradas aisladas programables para activación de eventos por cierre de contactos, euroblock Puerto USB para actualización de software
SALIDAS	4 relés de salida para control de dispositivos externos y control por tercer hilo, euroblock
ALIMENTACIÓN	100-240 V CA, 10 W
MEDIDAS	435 x 45 x 197 mm fondo. 1 U rack 19"
PESO	1'6 kg
ACCESORIOS	Soportes para montaje en rack 19"
SOFTWARE	Software para PC con detección automática de los equipos de la serie AIP conectados en la LAN Ajuste remoto de los parámetros de configuración Actualización del firmware



AIP-IO-4S8R NI

CARACTERÍSTICAS	Dispositivo de 4 entradas aisladas y 8 salidas de propósito general para sistema de audio IP. Actualización remota mediante software para PC o de manera local a través de USB.
ENTRADAS	1 ethernet 10/100 Base T, RJ-45 4 entradas aisladas programables para activación de eventos por cierre de contactos, euroblock Puerto USB para actualización de software
SALIDAS	8 relés de salida para control de dispositivos externos y control por tercer hilo, euroblock
ALIMENTACIÓN	100-240 V CA, 10 W
MEDIDAS	435 x 45 x 197 mm fondo. 1 U rack 19"
PESO	1'6 kg
ACCESORIOS	Soportes para montaje en rack 19"
SOFTWARE	Software para PC con detección automática de los equipos de la serie AIP conectados en la LAN Ajuste remoto de los parámetros de configuración Actualización del firmware



AIP-IO-4S12R NI

CARACTERÍSTICAS	Dispositivo de 4 entradas aisladas y 12 salidas de propósito general para sistema de audio IP. Actualización remota mediante software para PC o de manera local a través de USB.
ENTRADAS	1 ethernet 10/100 Base T, RJ-45 4 entradas aisladas programables para activación de eventos por cierre de contactos, euroblock Puerto USB para actualización de software
SALIDAS	12 relés de salida para control de dispositivos externos y control por tercer hilo, euroblock
ALIMENTACIÓN	100-240 V CA, 10 W
MEDIDAS	435 x 45 x 197 mm fondo. 1 U rack 19"
PESO	1'6 kg
ACCESORIOS	Software para PC con detección automática de los equipos de la serie AIP conectados en la LAN Ajuste remoto de los parámetros de configuración Actualización del firmware
SOFTWARE	Software para PC con detección automática de los equipos de la serie AIP conectados en la LAN Ajuste remoto de los parámetros de configuración Actualización del firmware



AIP-IO-8R NI

CARACTERÍSTICAS	Dispositivo de 8 salidas de propósito general para sistema de audio IP. Actualización remota mediante software para PC o de manera local a través de USB.
ENTRADAS	1 ethernet 10/100 Base T, RJ-45 Puerto USB para actualización de software
SALIDAS	8 relés de salida para control de dispositivos externos y control por tercer hilo, euroblock
ALIMENTACIÓN	100-240 V CA, 10 W
MEDIDAS	435 x 45 x 197 mm fondo. 1 U rack 19"
PESO	1'6 kg
ACCESORIOS	Soportes para montaje en rack 19"
SOFTWARE	Software para PC con detección automática de los equipos de la serie AIP conectados en la LAN Ajuste remoto de los parámetros de configuración Actualización del firmware

SISTEMA DE MEGAFONÍA SOBRE IP

AIP

Dispositivos AIP



AIP-IO-8S **NI**

CARACTERÍSTICAS	Dispositivo de 8 entradas aisladas para sistema de audio IP. Actualización remota mediante software para PC o de manera local a través de USB.
ENTRADAS	1 ethernet 10/100 Base T, RJ-45 8 entradas aisladas programables para activación de eventos por cierre de contactos, euroblock Puerto USB para actualización de software
ALIMENTACIÓN	100-240 V CA, 10 W
MEDIDAS	435 x 45 x 197 mm fondo. 1 U rack 19"
PESO	1'6 kg
ACCESORIOS	Soportes para montaje en rack 19"
SOFTWARE	Software para PC con detección automática de los equipos de la serie AIP conectados en la LAN Ajuste remoto de los parámetros de configuración Actualización del firmware



AIP-IO-8S4R **NI**

CARACTERÍSTICAS	Dispositivo de 8 entradas aisladas y 4 salidas de propósito general para sistema de audio IP. Actualización remota mediante software para PC o de manera local a través de USB.
ENTRADAS	1 ethernet 10/100 Base T, RJ-45 8 entradas aisladas programables para activación de eventos por cierre de contactos, euroblock Puerto USB para actualización de software
SALIDAS	4 relés de salida para control de dispositivos externos y control por tercer hilo, euroblock
ALIMENTACIÓN	100-240 V CA, 10 W
MEDIDAS	435 x 45 x 197 mm fondo. 1 U rack 19"
PESO	1'6 kg
ACCESORIOS	Soportes para montaje en rack 19"
SOFTWARE	Software para PC con detección automática de los equipos de la serie AIP conectados en la LAN Ajuste remoto de los parámetros de configuración Actualización del firmware

AIP-IO-8S8R **NI**

CARACTERÍSTICAS	Dispositivo de 8 entradas aisladas y 8 salidas de propósito general para sistema de audio IP. Actualización remota mediante software para PC o de manera local a través de USB.
ENTRADAS	1 ethernet 10/100 Base T, RJ-45 8 entradas aisladas programables para activación de eventos por cierre de contactos, euroblock Puerto USB para actualización de software
SALIDAS	8 relés de salida para control de dispositivos externos y control por tercer hilo, euroblock
ALIMENTACIÓN	100-240 V CA, 10 W
MEDIDAS	435 x 45 x 197 mm fondo. 1 U rack 19"
PESO	1'6 kg
ACCESORIOS	Soportes para montaje en rack 19"
SOFTWARE	Software para PC con detección automática de los equipos de la serie AIP conectados en la LAN Ajuste remoto de los parámetros de configuración Actualización del firmware



AIP-IO-12R **NI**

CARACTERÍSTICAS	Dispositivo de 12 salidas de propósito general para sistema de audio IP. Actualización remota mediante software para PC o de manera local a través de USB.
ENTRADAS	1 ethernet 10/100 Base T, RJ-45 Puerto USB para actualización de software
SALIDAS	12 relés de salida para control de dispositivos externos y control por tercer hilo, euroblock
ALIMENTACIÓN	100-240 V CA, 10 W
MEDIDAS	435 x 45 x 197 mm fondo. 1 U rack 19"
PESO	1'6 kg
ACCESORIOS	Soportes para montaje en rack 19"
SOFTWARE	Software para PC con detección automática de los equipos de la serie AIP conectados en la LAN Ajuste remoto de los parámetros de configuración Actualización del firmware



AIP-IO-12S **NI**

CARACTERÍSTICAS	Dispositivo de 12 entradas aisladas para sistema de audio IP. Actualización remota mediante software para PC o de manera local a través de USB.
ENTRADAS	1 ethernet 10/100 Base T, RJ-45 12 entradas aisladas programables para activación de eventos por cierre de contactos, euroblock Puerto USB para actualización de software
ALIMENTACIÓN	100-240 V CA, 10 W
MEDIDAS	435 x 45 x 197 mm fondo. 1 U rack 19"
PESO	1'6 kg
ACCESORIOS	Soportes para montaje en rack 19"
SOFTWARE	Software para PC con detección automática de los equipos de la serie AIP conectados en la LAN Ajuste remoto de los parámetros de configuración Actualización del firmware



AIP-IO-12S4R N!

CARACTERÍSTICAS	Dispositivo de 12 entradas aisladas y 4 salidas de propósito general para sistema de audio IP. Actualización remota mediante software para PC o de manera local a través de USB.
ENTRADAS	1 ethernet 10/100 Base T, RJ-45 12 entradas aisladas programables para activación de eventos por cierre de contactos, euroblock Puerto USB para actualización de software
SALIDAS	4 relés de salida para control de dispositivos externos y control por tercer hilo, euroblock
ALIMENTACIÓN	100-240 V CA, 10 W
MEDIDAS	435 x 45 x 197 mm fondo. 1 U rack 19"
PESO	1'6 kg
ACCESORIOS	Soportes para montaje en rack 19"
SOFTWARE	Software para PC con detección automática de los equipos de la serie AIP conectados en la LAN Ajuste remoto de los parámetros de configuración Actualización del firmware



AIP-IO-16R N!

CARACTERÍSTICAS	Dispositivo de 16 salidas de propósito general para sistema de audio IP. Actualización remota mediante software para PC o de manera local a través de USB.
ENTRADAS	1 ethernet 10/100 Base T, RJ-45 Puerto USB para actualización de software
SALIDAS	16 relés de salida para control de dispositivos externos y control por tercer hilo, euroblock
ALIMENTACIÓN	100-240 V CA, 10 W
MEDIDAS	435 x 45 x 197 mm fondo. 1 U rack 19"
PESO	1'6 kg
ACCESORIOS	Soportes para montaje en rack 19"
SOFTWARE	Software para PC con detección automática de los equipos de la serie AIP conectados en la LAN Ajuste remoto de los parámetros de configuración Actualización del firmware

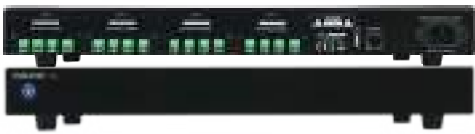

AIP-IO-16S N!

CARACTERÍSTICAS	Dispositivo de 16 entradas aisladas para sistema de audio IP. Actualización remota mediante software para PC o de manera local a través de USB.
ENTRADAS	1 ethernet 10/100 Base T, RJ-45 16 entradas aisladas programables para activación de eventos por cierre de contactos, euroblock Puerto USB para actualización de software
ALIMENTACIÓN	100-240 V CA, 10 W
MEDIDAS	435 x 45 x 197 mm fondo. 1 U rack 19"
PESO	1'6 kg
ACCESORIOS	Soportes para montaje en rack 19"
SOFTWARE	Software para PC con detección automática de los equipos de la serie AIP conectados en la LAN Ajuste remoto de los parámetros de configuración Actualización del firmware

SISTEMA DE MEGAFONÍA SOBRE IP

AIP

Altavoz de superficie IP activo PoE

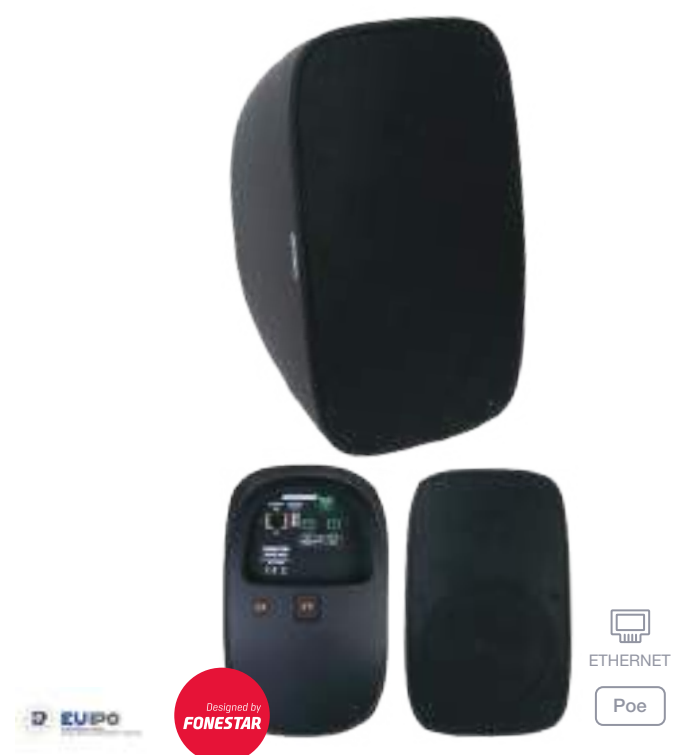

SONORA-5AIPN **NI**

CARACTERÍSTICAS	
	Altavoz activo PoE para sistemas AIP con reproductor de audio IP y cliente SIP. Amplificador clase D con salida para altavoz pasivo. Gran calidad sonora, sonido definido y sin distorsión. Micrófono integrado para función SPL y auto-chequeo, adquiere valores de presión sonora ambiental para la configuración automática de volumen de las zonas. Permite la recepción de audio por streaming mediante multicast a través de red de área local (LAN). Entrada de propósito general. Indicador de estado de funcionamiento. Actualización remota mediante software para PC o de manera local a través de USB.
POTENCIA	25 + 25 W RMS (24V DC, 3'125 A, 75W) 20 + 20 W RMS (POE, 60W)
ALTAVOCES	1 woofer polipropileno 5 ¼ 1 tweeter 1
RESPUESTA	80-20.000 Hz
ENTRADAS	1 auxiliar estéreo, jack 3'5 mm 1 entrada aislada programable para activación de eventos por cierre de contactos, euroblock 1 ethernet 10/100 Base T, RJ-45 Puerto USB para actualización de software
SALIDAS	1 altavoz pasivo, 8 Ω, euroblock
INDICADOR	Estado de funcionamiento
MATERIAL	Rejilla de aluminio Tornillos de acero inoxidable
RANGO DE TEMPERATURA	-10°C a 60°C
COLOR	Negro (RAL 9004)
ALIMENTACIÓN	1 ethernet POE 60 W, RJ-45 o 24 V CC, 75 W, euroblock
MEDIDAS	162 x 262 x 147 mm fondo
PESO	1'9 kg
ACCESORIOS	Soporte de fijación orientable ± 60° en todas direcciones Cable de seguridad de acero



SONORA-5AIPB **NI**

CARACTERÍSTICAS	
	Altavoz activo PoE para sistemas AIP con reproductor de audio IP y cliente SIP. Amplificador clase D con salida para altavoz pasivo. Gran calidad sonora, sonido definido y sin distorsión. Micrófono integrado para función SPL y auto-chequeo, adquiere valores de presión sonora ambiental para la configuración automática de volumen de las zonas. Permite la recepción de audio por streaming mediante multicast a través de red de área local (LAN). Entrada de propósito general. Indicador de estado de funcionamiento. Actualización remota mediante software para PC o de manera local a través de USB.
POTENCIA	25 + 25 W RMS (24V DC, 3'125 A, 75W) 20 + 20 W RMS (POE, 60W)
ALTAVOCES	1 woofer polipropileno 5 ¼ 1 tweeter 1
RESPUESTA	80-20.000 Hz
ENTRADAS	1 auxiliar estéreo, jack 3'5 mm 1 entrada aislada programable para activación de eventos por cierre de contactos, euroblock 1 ethernet 10/100 Base T, RJ-45 Puerto USB para actualización de software
SALIDAS	1 altavoz pasivo, 8 Ω, euroblock
INDICADOR	Estado de funcionamiento
MATERIAL	Rejilla de aluminio Tornillos de acero inoxidable
RANGO DE TEMPERATURA	-10°C a 60°C
COLOR	Blanco (RAL 9003)
ALIMENTACIÓN	1 ethernet POE 60 W, RJ-45 o 24 V CC, 75 W, euroblock
MEDIDAS	162 x 262 x 147 mm fondo
PESO	1'9 kg
ACCESORIOS	Soporte de fijación orientable ± 60° en todas direcciones Cable de seguridad de acero

SISTEMA DE MEGAFONÍA SOBRE IP AIP

Altavoz de superficie IP activo PoE para exterior

FONESTAR

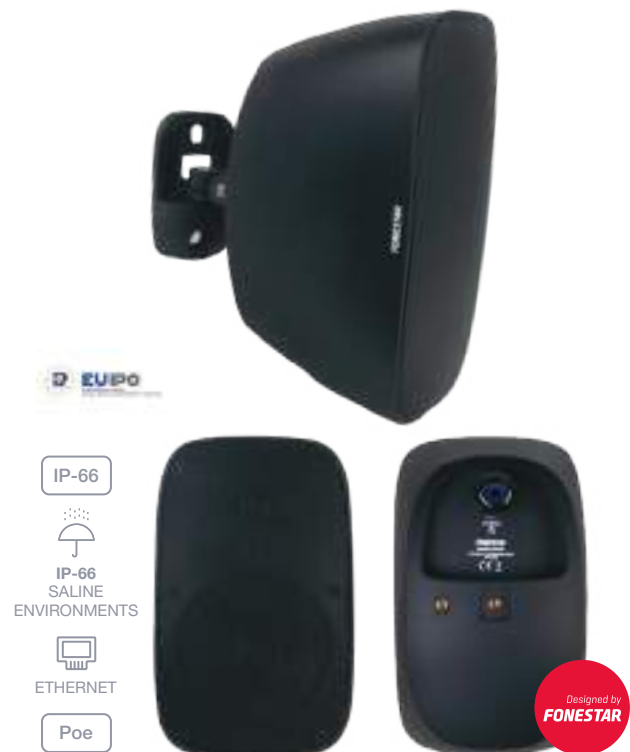
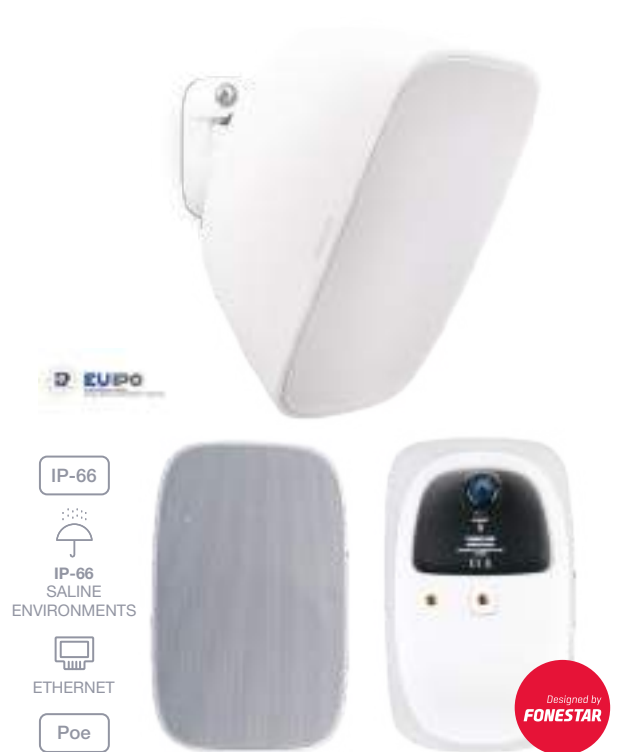

SONORA-5AIPXB **NI**

CARACTERÍSTICAS	Altavoz activo PoE para sistemas AIP con reproductor de audio IP y cliente SIP. Preparado para uso en exteriores y ambientes marinos, con protección IP-66. Amplificador clase D. Gran calidad sonora, sonido definido y sin distorsión. Micrófono integrado para función SPL y auto-chequeo, adquiere valores de presión sonora ambiental para la configuración automática de volumen de las zonas. Permite la recepción de audio por streaming mediante multicast a través de red de área local (LAN). Indicador de estado de funcionamiento. Actualización remota mediante software para PC.
POTENCIA	22 W RMS (POE, 60W)
ALTAVOCES	1 woofer polipropileno 5 ¼ 1 tweeter 1
RESPUESTA	80-20.000 Hz
ENTRADAS	1 ethernet 10/100 Base T, RJ-45
PROTECCIONES	IP-66 IEC 60068-2-11 Ensayos ambientales (Niebla salina)
MATERIAL	Rejilla de aluminio Soporte con tratamiento para intemperie Tornillos de acero inoxidable
INDICADOR	Estado de funcionamiento
COLOR	Blanco (RAL 9003)
ALIMENTACIÓN	1 ethernet POE 60 W, RJ-45
MEDIDAS	162 x 262 x 147 mm fondo
PESO	1'9 kg
ACCESORIOS	Soporte de fijación orientable ± 60° en todas direcciones Cable de seguridad de acero

SONORA-5AIPXN **NI**

CARACTERÍSTICAS	Altavoz activo PoE para sistemas AIP con reproductor de audio IP y cliente SIP. Preparado para uso en exteriores y ambientes marinos, con protección IP-66. Amplificador clase D. Gran calidad sonora, sonido definido y sin distorsión. Micrófono integrado para función SPL y auto-chequeo, adquiere valores de presión sonora ambiental para la configuración automática de volumen de las zonas. Permite la recepción de audio por streaming mediante multicast a través de red de área local (LAN). Indicador de estado de funcionamiento. Actualización remota mediante software para PC.
POTENCIA	22 W RMS (POE, 60W)
ALTAVOCES	1 woofer polipropileno 5 ¼ 1 tweeter 1
RESPUESTA	80-20.000 Hz
ENTRADAS	1 ethernet 10/100 Base T, RJ-45
PROTECCIONES	IP-66 IEC 60068-2-11 Ensayos ambientales (Niebla salina)
MATERIAL	Rejilla de aluminio Soporte con tratamiento para intemperie Tornillos de acero inoxidable
INDICADOR	Estado de funcionamiento
COLOR	Negro (RAL 9004)
ALIMENTACIÓN	1 ethernet POE 60 W, RJ-45
MEDIDAS	162 x 262 x 147 mm fondo
PESO	1'9 kg
ACCESORIOS	Soporte de fijación orientable ± 60° en todas direcciones Cable de seguridad de acero

PROGRAMADORES

PROGRAMADORES/TEMPORIZADORES

Programador de mensajes, reproductor de música ambiente y cliente SIP.

Reproductor de mensajes programados e instantáneos. Música ambiente desde memoria interna. Cliente SIP para conexión a centralita y dispositivos SIP.

Programación con software para PC a través de red de área local [LAN] e internet.



ZSM-1000

CARACTERÍSTICAS

Programador de mensajes, reproductor de música ambiente y cliente SIP.

Reproducción de mensajes pregrabados.

Memoria interna de 16 GB para ficheros de audio.

Software PC para programación, gestión y transferencia de ficheros de audio a través de red de área local (LAN) e internet.

Protocolo SIP.

10 canales seleccionables desde el panel frontal con control de volumen independiente para música ambiente y mensajes.

Pantalla LCD.

Actualización de software remota o de manera local a través del puerto USB.

ENTRADAS	1 conexión ethernet, RJ-45 Puerto USB para actualización de software
SALIDAS	1 auxiliar, 2 x RCA 1 V
ALIMENTACIÓN	100-240 V CA, 8 W
MEDIDAS	294 x 44 x 158 mm fondo. 1 U rack 19"
PESO	1'8 kg
ACCESORIOS	Soportes para montaje en rack 19"
SOFTWARE	Software ZSM-GO para PC (incluido) Acceso a través de red de área local (LAN) e internet Control y gestión de múltiples ZSM Programación de mensajes. Creación y control de canales de música ambiente Gestión y transferencia de ficheros de audio Monitorización de estado

EJEMPLO DE PROGRAMADOR DE MENSAJES

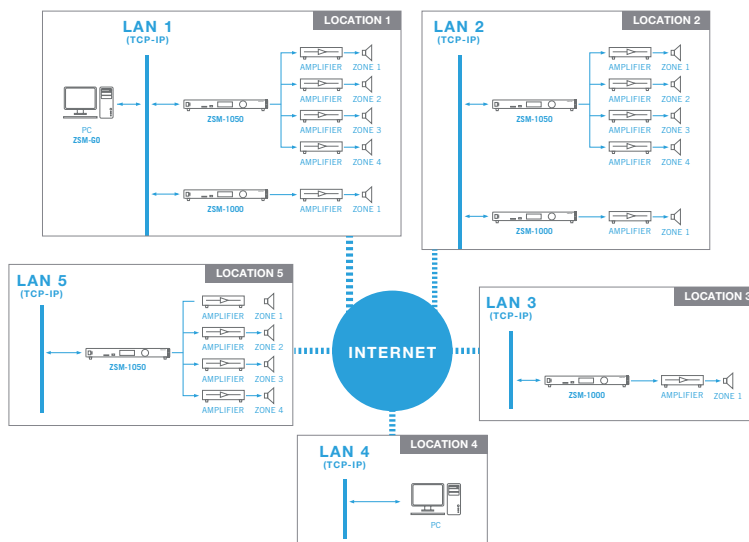



ZSM-1050

CARACTERÍSTICAS

Programador de mensajes, eventos, reproductor de música ambiente y cliente SIP con 4 zonas de salida. Programación temporal de mensajes y salidas de propósito general. Reproducción de mensajes en directo. Eventos y alarmas activadas mediante cierre de contactos. Reproductor dedicado de mensajes, alarmas (memoria interna) y VoIP. No corta la música ambiente. Reproductor de música ambiente desde USB/SD o memoria interna con creación de múltiples canales. Protocolo SIP. Software PC para programación, gestión y transferencia de ficheros de audio a través de red de área local (LAN) e internet. Prioridad de alarmas y mensajes sobre entradas de música ambiente. Memoria interna de 16 GB para ficheros de audio. Puerto USB y lector de tarjetas SD para reproducción de ficheros de audio y actualización de software.

ENTRADAS	1 auxiliar música ambiente, 2 x RCA 1 V 4 entradas programables para activación de alarmas por cierre de contactos, euroblock 1 ethernet, RJ-45
SALIDAS	4 zonas, 2 x RCA 2 V 4 relés de propósito general, euroblock 2 link para futuras aplicaciones, RJ-45
ALIMENTACIÓN	100-240 V CA, 9 W y 24 V CC, 0'4 A
MEDIDAS	435 x 45 x 220 mm fondo. 1 U rack 19"
PESO	2'7 kg
ACCESORIOS	Soportes para montaje en rack 19"
SOFTWARE	Software ZSM-GO para PC (incluido). Acceso a través de red de área local (LAN) e internet. Control y gestión de múltiples ZSM. Programación de mensajes y salidas de propósito general. Configuración de alarmas y entradas de alarma. Creación y control de canales de música ambiente. Gestión y transferencia de ficheros de audio. Monitorización de estado

Programador/reproductor USB/SD/MP3

Programación semanal de reproducción de ficheros MP3: timbres, anuncios, música ambiente, etc. Especialmente recomendado en colegios, oficinas, comercios, iglesias, etc. Reproducción directa de 9 mensajes mediante pulsador remoto.

MP-121P

CARACTERÍSTICAS

Programador semanal. Reproductor USB/SD/MP3. Pantalla LCD. Prioridad de avisos. 9 mensajes, seleccionables individualmente mediante botones de acceso directo o cierre de contactos.

RESPUESTA	50-18.000 Hz ±3 dB
DISTORSIÓN	Armónica: < 0'5% a 1 kHz
ENTRADAS	2 micros/líneas balanceados, combo (XLR y jack 6'3 mm) 600 Ω 5 mV y 47.000 Ω 150mV, conmutables 2 auxiliares, 2 x RCA 10.000 Ω 350 mV
SALIDAS	1 master, 2 x RCA y 2 x XLR 600 Ω 1 V mono/estéreo seleccionable 1 rec out, 2 x RCA
CONTROLES	Tono: graves y agudos Balance Volumen: input 1 y 2, aux 3 y 4, MP3 y volumen general
PRIORIDAD	Micro 1 por nivel de señal, seleccionable
ALIMENTACIÓN	230 V CA, 9 W
MEDIDAS	483 x 89 x 310 mm fondo. 2 U rack 19"
PESO	4'5 kg



SISTEMAS DE ZONAS

MATRIZ DE AUDIO MPX

Matriz de audio de 8 canales analógicos de entrada a 8 zonas de salida y 4 canales digitales configurables.

Selección de fuente musical, control de volumen y ecualización de cada zona a través de software para PC o mediante los mandos de control zonal opcionales mod. MPX-420V o MPX-430VS.

Emisión de avisos con prioridad mediante micrófono con selector de zonas mod. MPX-400MIC.

Función DSP en entradas, salidas, control de prioridades y supresor de alimentación.

Sistema de gran versatilidad indicado para instalaciones de cualquier tamaño, permite la selección de la música en cada zona.

Ideal para instalaciones comerciales, hoteles con salas de conferencias, etc.



MPX-4088

CARACTERÍSTICAS

Matriz de audio de 8 canales analógicos de entrada a 8 zonas de salida.
 4 canales digitales de entrada/salida configurables para uso con los mandos de control mod. MPX-400MIC, MPX-410ES, MPX-430VS.
 Mandos de control zonal opcionales mod. MPX-420V y MPX-430VS para selección del programa emitido en la zona.
 Software de control para PC.
 Indicadores luminosos de encendido, ocupación de bus, señal y fallo.
 Pantalla LCD de información.
 Micrófono con prioridad y selección de zonas opcional mod. MPX-400MIC.
 Compatible con DANTE.

ENTRADAS	8 líneas balanceadas, euroblock 6.800 Ω , 7'74 Vrms máximo 2 puertos RD, para mod. MPX-420V, MPX-430VS, MPX-410ES, MPX-400MIC o MPX-440X, RJ-45 1 puerto RC-Net para interconexión de matrices, RJ-45 1 puerto LAN para conexión a red de área local, RJ-45
SALIDAS	8 líneas balanceadas, euroblock 240 Ω , 7'74 Vrms máximo 2 puertos RD, para mod. MPX-420V, MPX-430VS, MPX-410ES, MPX-400MIC o MPX-440X, RJ-45 1 extensión link, RC-Net, RJ-45 Puerto RS-232, euroblock
CONTROLES	Software de control para PC (enrutamiento de entradas y salidas, funciones DSP, ecualización, puertas de ruido, compresor, controles de ganancia, etc.) Protocolo TCP/IP y RS-232 para integración con otros sistemas
RESPUESTA	20-20.000 Hz $\pm 1'5$ dB
DISTORSIÓN	Armónica: < 0'01%
RELACIÓN SEÑAL/ RUIDO	Micrófono > 102 dB Líneas > 107 dB
PHANTOM	48 V en entradas 1 a 8, seleccionable por software
PRIORIDAD	Micrófono con selector de zonas opcional mod. MPX-400MIC Entradas 1 a 8 por nivel, seleccionable por software
ALIMENTACIÓN	100-240 V CA, 50/60 Hz, 80 W
MEDIDAS	483 x 44 x 256 mm fondo. 1 U rack 19"
PESO	4'3 kg
OPCIONAL	MPX-400MIC: micrófono con selector de zonas MPX-410ES: mando de entrada/salida de audio MPX-420V: mando de control zonal MPX-430VS: mando de control zonal con salida estéreo MPX-440X: ampliación de puertos RD MPX-450D: Módulo DANTE

Micrófono con selector de zonas para emisión de voz y tonos musicales de aviso para matriz de audio mod. MPX-4088. Selección de 1 a 32 zonas. Conexión al sistema mediante cable RJ-45, Cat 5e. El sistema de zonas matricial MPX admite 2 micrófonos MPX-400MIC por matriz.

MPX-400MIC



CARACTERÍSTICAS	Micrófono con selector de zonas. Tonos musicales de aviso. Selección de zonas y emisión de avisos en la matriz de audio mod. MPX-4088. Indicadores luminosos de encendido, señal, saturación y estado de comunicación. Pantalla LCD de información. Software de control para PC, personalización de los nombres de las zonas, volumen de micrófono, volumen y duración de tono musical y prioridad.
MICRÓFONO	Condensador electret con flexo y anillo luminoso
ENTRADAS	1 micro balanceado, XLR 6.800 Ω 1 puerto mini USB para cargar tonos musicales de aviso en formato MP3 o WAV 1 puerto RD para conexión a matriz MPX-4088, RJ-45
CONTROLES	Control de volumen de micrófono y selector de zonas
CONEXIÓN	Cable RJ-45, Cat 5e
PHANTOM	12 V
ALIMENTACIÓN	24 V DC, 100 mA, a través de puerto RD
MEDIDAS	Micrófono con flexo: 430 mm alto Base: 176 x 53 x 166 mm fondo
ACCESORIOS	Espuma quitavientos

Mandos de entrada/salida y de control para matriz de audio MPX-4088.



MPX-410ES



MPX-420V



MPX-430VS

CARACTERÍSTICAS	Mando de entrada/salida de audio para matriz MPX-4088. 2 canales de entrada y 2 canales de salidas. Convierte y transmite audio digital al puerto RD. Indicadores luminosos de presencia de señal y de saturación para las entradas y las salidas. Hasta 2 módulos MPX-410ES por matriz.	Mando remoto de control de volumen y asignación de zonas para matriz de audio mod. MPX-4088. Conexión a la matriz mediante cable RJ-45, Cat 5e y extensión link para conexión de más MPX-420V en serie. Pantalla LCD con información de nivel de volumen para la salida seleccionada.	Mando remoto de control de volumen con dos salidas de audio balanceadas y asignación de zonas para matriz de audio mod. MPX-4088. Conexión a puertos RD. Conexión a la matriz mediante cable RJ-45, Cat 5e. Pantalla LCD con información de nivel de volumen para la salida seleccionada.
ENTRADAS	1 micro balanceado, XLR 5.100 Ω, asignables a los canales 10 ó 12. 1 línea RCA estéreo, 5.100 Ω, 7'74 V, asignables a los canales 9/10 u 11/12. 1 puerto RD para conexión a matriz MPX-4088, RJ-45	1 puerto RD para conexión a matriz MPX-4088, RJ-45	1 puerto RD para conexión a matriz MPX-4088, RJ-45
SALIDAS	2 líneas balanceadas, euroblock 240 Ω, 7'74 V, asignables a los canales digitales 9/10 u 11/12	1 extensión link, RJ-45	2 líneas balanceadas, euroblock, 240 Ω, 7'74 V, asignables a los canales digitales 9/10 u 11/12.
CONTROLES	Control de volumen de micrófono Alimentación phantom seleccionable	Control de volumen y asignación de zonas	Control de volumen y asignación de zonas
CONEXIÓN	Cable RJ-45, Cat 5e	Cable RJ-45, Cat 5e	Cable RJ-45, Cat 5e
PHANTOM	48 V	-	-
ALIMENTACIÓN	24 V DC, 100 mA, a través de puerto RD	24 V DC, 100 mA, a través de puerto RD	24 V DC, 100 mA, puerto RD
MEDIDAS	147 x 86 x 47 mm fondo	147 x 86 x 47 mm fondo	147 x 86 x 47 mm fondo
PESO	0'25 kg	0'23 kg	0'23 kg
ACCESORIOS	Caja de superficie	Caja de superficie	Caja de superficie

SISTEMAS DE ZONAS

MATRIZ DE AUDIO MPX

Ampliación de 4 puertos RD para matriz de audio mod. MPX-4088.

MPX-440X

CARACTERÍSTICAS	Ampliación de 4 puertos RD para matriz de audio mod. MPX-4088. Conexiones mediante cable RJ-45, Cat 5e. Indicadores luminosos de encendido y de conexión para cada puerto.
ENTRADAS	1 puerto RD para conexión a matriz MPX-4088, RJ-45
SALIDAS	1 puerto de audio RD para conexión de mod. MPX-400MIC, MPX-410ES o MPX-430VS, RJ-45 3 puertos de control RD para conexión de mod. MPX-420V, RJ-45
CONEXIÓN	Cable RJ-45, Cat 5e
ALIMENTACIÓN	24 V DC, 1 A, euroblock
MEDIDAS	196 x 44 x 135 mm fondo
PESO	1 kg



Mando remoto de control de volumen, asignación de zonas y escenas con pantalla táctil para matriz de audio mod. MPX-4088.



MPX-460P

CARACTERÍSTICAS	Mando remoto de control de volumen, asignación de zonas y escenas con pantalla táctil para matriz de audio mod. MPX-4088. Conexión a la matriz mediante cable RJ-45, Cat 5e. Extensión link para conexión de hasta 8 MPX-460P en serie. Pantalla táctil LCD capacitiva.
ENTRADAS	1 puerto RD para conexión a matriz MPX-4088, RJ-45
SALIDAS	1 extensión link, RJ-45
CONTROLES	Control de volumen, asignación de zonas y escenas
ALIMENTACIÓN	24 V CC, 100 mA, a través del puerto RD con conexión directa desde la matriz. 24 V CC, 300 mA, Euroblock, para alimentación local cuando se conecta más de un MPX-460P en serie
MEDIDAS	150 x 115 x 25 mm fondo
PESO	0'7 kg
ACCESORIOS	Caja de superficie

Módulo de expansión DANTE. Conexiones mediante cable RJ-45, Cat 5e.

MPX-450D

CARACTERÍSTICAS	Módulo de expansión DANTE. 8 x 8 canales de entrada/salida de audio digital. Conexiones mediante cable RJ-45, Cat 5e. Para compartir canales entre matrices.
ENTRADAS	2 puertos DANTE, 2 x RJ-45 (Primario y Secundario)
SALIDAS	2 puertos DANTE, 2 x RJ-45 (Primario y Secundario)
CONEXIÓN	Cable RJ-45, Cat 5e
MEDIDAS	122 x 32 x 120 mm fondo
PESO	0'2 kg



SISTEMAS DE ZONAS CONMUTACIÓN 100 V

FONESTAR

Micrófono con selector de zonas para sistema de zonas mod. ZSC-1110. Emisión de avisos con prioridad y tonos musicales de aviso. Entrada de línea para la reproducción de música ambiente desde el micrófono. Selección de 300 zonas. Conexión al sistema mediante cable Cat 5e. El sistema de zonas ZSC-1110 admite hasta 16 micrófonos mod. ZS-11.



ZS-11

CARACTERÍSTICAS Micrófono con botones de selección directa de 10 zonas. Selección de hasta 300 zonas. Control de volumen de micrófono y de tonos musicales de aviso.

MICRÓFONO	Condensador electret con flexo
ENTRADAS	1 micro balanceado, XLR 600 Ω 5 mV 1 línea desbalanceada, jack 6'3 mm 10.000 Ω 775 mV 1 micro selector de zonas, RJ-45
SALIDAS	1 línea desbalanceada, jack 6'3 mm 10.000 Ω 775 mV 1 micro selector de zonas, RJ-45
CONEXIÓN	Cable Cat 5e, hasta 100 metros
ALIMENTACIÓN	24 V CC, 2 A con adaptador incluido
MEDIDAS	Micrófono con flexo: 475 mm alto Base: 220 x 52 x 143 mm fondo
PESO	1'5 kg
ACCESORIOS	Cable de conexión Cat 5e, RJ45

Unidad de conmutación con control de 10 zonas de altavoces, ampliable a 300 zonas. Emisión de avisos en una o varias zonas mientras que en otras se mantiene la música ambiente. Conmutación de línea de 100 V, 2 entradas por zona de línea 100 V, procedentes de los amplificadores de música ambiente y avisos. Entradas para conexión con la central de alarmas.

Adecuado en instalaciones de megafonía de cualquier tamaño.



ZSC-1110

CARACTERÍSTICAS Unidad de conmutación de 10 zonas para línea de 100 V. Ampliable a 300 zonas de altavoces con unidades ZSC-1110 adicionales. Adecuado para instalaciones de megafonía de cualquier tamaño. Indicadores luminosos del estado de la matriz de conmutación. Tonos musicales de aviso. Conexión hasta 16 micrófonos con selector de zonas ZS-11.

ENTRADAS	2 micros desbalanceados, jack 6'3 mm 600 Ω 5 mV 2 líneas desbalanceadas, euroblock 10.000 Ω 775 mV 2 activación de alarma por cierre de contactos, euroblock 10 línea 100 V para amplificador de avisos, máximo 500 W euroblock 10 línea 100 V para amplificador de música ambiente, máximo 500 W euroblock 1 micro con selector de zonas, RJ45
SALIDAS	10 zonas de altavoces, euroblock 2 líneas desbalanceadas, euroblock 10.000 Ω 775 mV 2 alarmas por cierre de contactos, euroblock 1 ampliación de zonas, RJ45
RESPUESTA	Micrófonos: 100-15.000 Hz Líneas: 30-18.000 Hz
CONTROLES	Volumen: micrófonos y tonos musicales de aviso Tono: Graves: ± 10 dB Agudos: ± 10 dB Activación de tonos musicales de aviso Selección de zonas 1 a 10 y general Selección de música y avisos
ALIMENTACIÓN	230 V CA, 40 W
MEDIDAS	484 x 88 x 303 mm fondo. 2 U rack 19"
PESO	5'2 kg

SISTEMAS DE ZONAS CONMUTACIÓN 100 V

Unidad de control de 10 zonas para activación de prioridad en atenuadores con relé 24 V.



ZS-1112R

CARACTERÍSTICAS	Unidad de control de 10 zonas para activación de prioridad en atenuadores con relé 24 V. Ampliable a 300 zonas.
ENTRADAS	1 ampliación de zonas, RJ45 2 activación de alarma por cierre de contactos, terminales roscados
SALIDAS	10 de 24 V para activación de relé en atenuadores, terminales roscados 1 ampliación de zonas, RJ45 2 alarmas por cierre de contactos, terminales roscados
ALIMENTACIÓN	230 V CA, 220 W
MEDIDAS	484 x 88 x 303 mm fondo. 2 U rack 19"
PESO	6'2 kg

EJEMPLO DEL SISTEMA DE MENSAJES CON 10 ZONAS

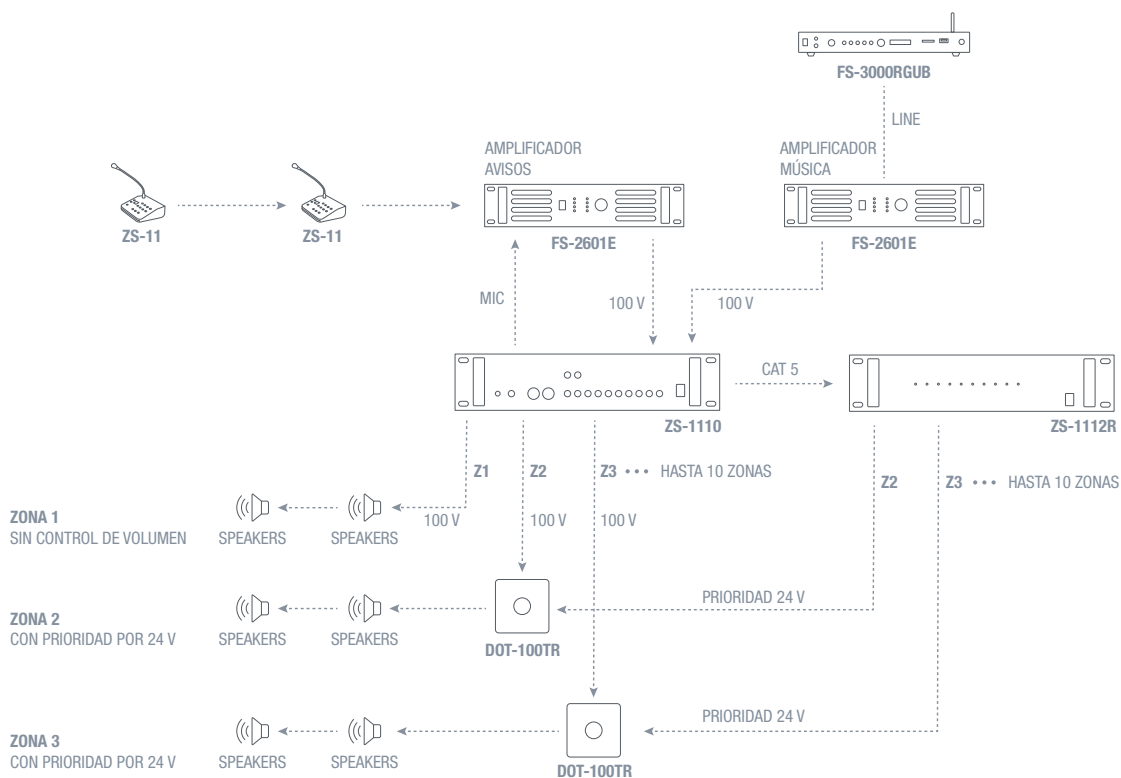

Micrófonos con selector de zonas o prioridad para el amplificador de zonas MPZ-6480RGU.
Reproducción de mensajes y tonos musicales. Avisos con prioridad. Selector de zonas o prioridad.



MZ-648

CARACTERÍSTICAS	Micrófono con selector de 6 zonas. Reproducción remota de 6 mensajes. Tonos musicales de aviso. Memoria interna para almacenar mensajes y tonos musicales de aviso. Entrada auxiliar. Para el amplificador multizona mod. MPZ-6480RGU.
MICRÓFONO	Condensador electret con flexo
ENTRADAS	1 micro balanceado 1 micro selector de zonas, RJ-45 1 auxiliar, 2 x RCA
SALIDAS	1 micro selector de zonas, RJ-45 1 conexión a PC, USB B
CONEXIÓN	Cable RJ-45, distancia superior a 100 m
ALIMENTACIÓN	15 V CC, 0'8 A con adaptador incluido, alimentación por el amplificador o alimentación local
MEDIDAS	Micrófono con flexo: 485 mm alto Base: 200 x 55 x 160 mm fondo
PESO	1 kg
ACCESORIOS	-



Micrófono con selector de zonas para amplificador MPZ-6241.
Puede seleccionar hasta 6 zonas, emitir avisos y tonos musicales en el amplificador.

M-62

CARACTERÍSTICAS	Micrófono con selector de 6 zonas. Tonos musicales de aviso. Anillo e indicadores luminosos de funcionamiento, selección de zonas y nivel de salida. Selección de zonas y emisión de avisos en el amplificador mod. MPZ-6241.
MICRÓFONO	Condensador electret con flexo
ENTRADAS	1 micro, zócalo 5 pines 1 entrada link, RJ-45
SALIDAS	1 micro selector de zonas, RJ-45
CONEXIÓN	Cable RJ-45, distancia máxima 500 m
ALIMENTACIÓN	24 V CC, 500 mA con adaptador incluido, alimentación por el amplificador o alimentación local para distancias superiores a 50 m o más de 2 micrófonos
MEDIDAS	Micrófono con flexo: 415 mm alto Base: 175 x 54 x 147 mm fondo
PESO	1 kg
ACCESORIOS	Cable de conexión RJ-45

EJEMPLO DEL SISTEMA MPZ-6480RGU

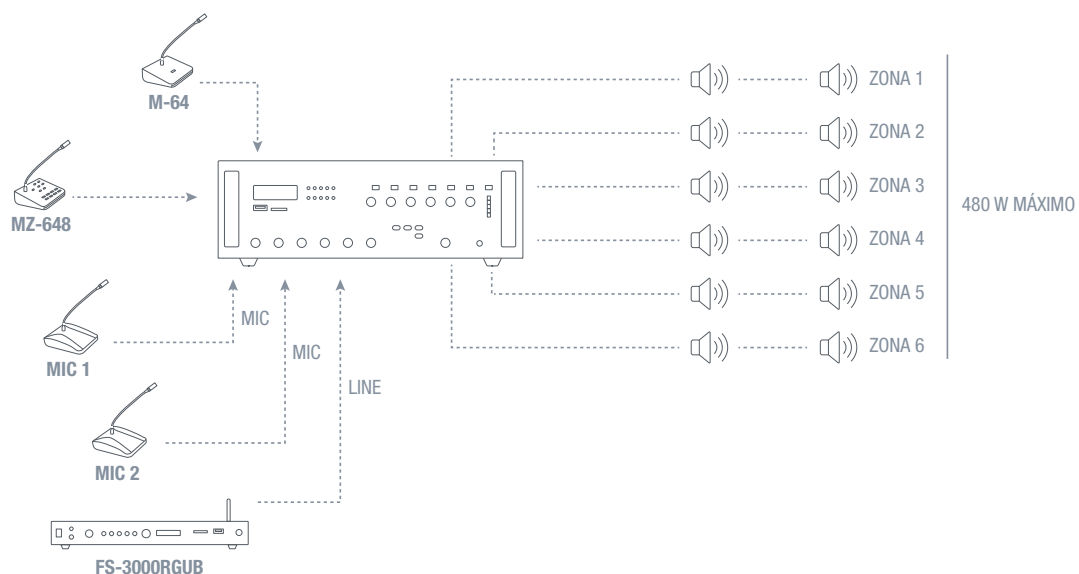

SISTEMAS DE ZONAS CONMUTACIÓN 100 V

Amplificador de zonas con 6 zonas de salida con control independiente de volumen, reproducción de mensajes pregrabados y grabador/reproductor USB/SD/MP3 con sintonizador digital FM.

Posibilidad de avisos y reproducción de mensajes pregrabados en zonas a través de micrófono con selector de zonas mod. MZ-648.

Funcionamiento en modo single o dual: en modo single, al dar un aviso en una o varias zonas se interrumpirá la reproducción de música en el resto de zonas; En el modo dual es necesario un amplificador externo para reproducir los avisos y no habrá interrupción de la música ambiente.

Indicado para instalaciones comerciales de varias zonas de altavoces con necesidad de reproducción de mensajes pregrabados y avisos a diferentes zonas.



MPZ-6480RGU

CARACTERÍSTICAS

Amplificador de zonas.

6 zonas con control independiente de volumen, máximo 120 W por zona.

Reproducción de hasta 6 mensajes pregrabados.

Grabador/reproductor USB/SD/MP3.

Sintonizador digital de radio FM.

Memoria interna para almacenar mensajes y tonos musicales de aviso.

Alimentación phantom.

Prioridad de avisos.

Conexión hasta 3 micrófonos con selector de zonas MZ-648 y 3 micrófonos con prioridad M-64.

POTENCIA	480 W RMS
RESPUESTA	80-16.000 Hz \pm 3 dB
DISTORSIÓN	Armónica: < 1%
ENTRADAS	4 micros/líneas balanceados, combo (XLR y jack 6'3 mm) 600 Ω 2'5 mV y 10.000 Ω 300 mV, conmutables 2 auxiliares, 2 x RCA 10.000 Ω 500 mV 1 insert, jack 6'3 mm 1 V 1 tel. paging, terminales roscados 10.000 Ω 250 mV 1 micro con selector de zonas, RJ-45 1 micro con prioridad, RJ-45
SALIDAS	1 paging out, jack 6'3 mm 1 V RMS 1 rec out, 2 x RCA 1 V RMS
RELACIÓN SEÑAL/RUIDO	Mic > 60 dB Line > 70 dB
PROTECCIONES	Temperatura y sobrecarga
PHANTOM	24 V en micros 1 a 4, seleccionable
PRIORIDAD	Mic 1 y avisos desde M-64. Mic 2, avisos desde MZ-648, mic 3, mic 4, aux 1, aux 2, tel ring, tel voice, chime (frontal), siren (frontal), reproductor USB/MP3/FM, mensajes pregrabados de MZ-648, nivel de prioridad 1 a 4 seleccionable mediante menú.
IMPEDANCIA	4 Ω y línea 100 V, terminales roscados
ALIMENTACIÓN	230 V CA, 960 W máximo
MEDIDAS	483 x 133 x 433 mm fondo. 3 U rack 19"
PESO	15'9 kg
ACCESORIOS	Soporte para montaje en rack 19" Antena FM
OPCIONAL	MZ-648: micrófono con selector de zonas M-64: micrófono con prioridad

EJEMPLO DEL SISTEMA MPZ-6241

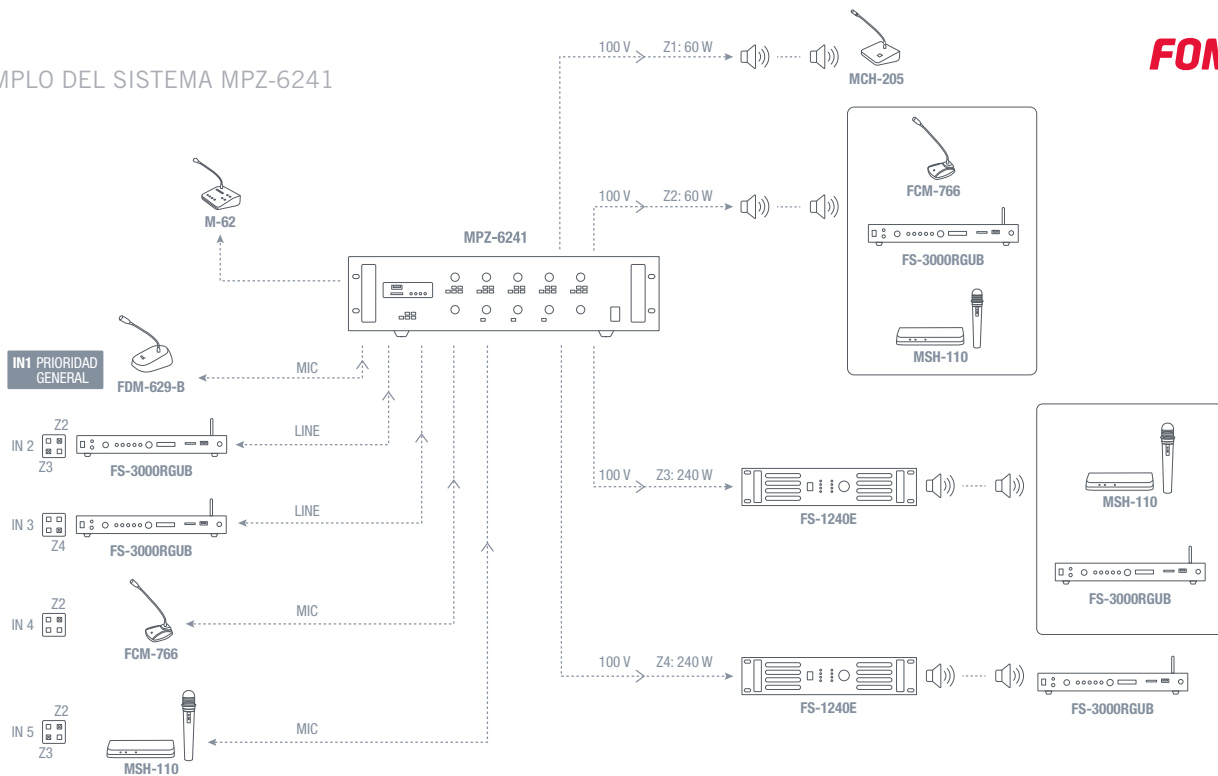

Amplificador de zonas con 6 zonas de salida con control independiente de volumen, grabador/reproductor BT/USB/SD/MP3 con sintonizador digital FM. Posibilidad de avisos en zonas a través de micrófono con selector de zonas mod. M-62. Indicado para instalaciones comerciales de varias zonas de altavoces con hilo musical y necesidad de avisos a las diferentes zonas.



MPZ-6241

CARACTERÍSTICAS

- Amplificador de zonas clase D.
- 6 zonas de altavoces seleccionables con control independiente de volumen, máximo 50 W por zona.
- Grabador/reproductor USB/SD/MP3.
- Sintonizador digital de radio FM.
- Alimentación phantom.
- Prioridad de avisos.
- Tonos musicales de aviso.
- Conexión hasta 6 micrófonos con selector de zonas M-62.
- Mando a distancia para reproductor.

POTENCIA	240 W RMS
RESPUESTA	80-16.000 Hz ±3 dB
DISTORSIÓN	Armónica: < 0'1%
ENTRADAS	4 micros/líneas balanceados, combo (XLR y jack 6'3 mm) 600 Ω 5 mV RMS y 10.000 Ω 350 mV RMS, conmutables 2 auxiliares, 2 x RCA 47.000 Ω 150 mV RMS 1 TEL, terminales roscados 10.000 Ω 700 mV RMS 1 EMC, terminales roscados 10.000 Ω 700 mV RMS 2 micros con selector de zonas, RJ-45
SALIDAS	1 auxiliar, 2 x RCA 1 V RMS
CONTROLES	Entradas 1 a 6: graves, agudos y volumen TEL: volumen Siren: volumen Chime: volumen Zonas 1 a 6: volumen
RELACIÓN SEÑAL/ RUIDO	Mic > 65 dB Line > 70 dB
PROTECCIONES	Temperatura y sobrecarga
PHANTOM	48 V en micros 1 a 4, seleccionable
PRIORIDAD	EMC, siren, TEL y avisos desde M-62, chime y Mic 1
IMPEDANCIA	4-16 Ω y líneas 100 y 70 V, terminales roscados
ALIMENTACIÓN	230 V CA, 320 W máximo y 24 V CC, 8 A 115 V CA bajo pedido
MEDIDAS	484 x 88 x 353 mm fondo. 2 U rack 19"
PESO	8'2 kg
ACCESORIOS	Antena FM
OPCIONAL	M-62: micrófono con selector de zonas

SISTEMAS DE ZONAS CONMUTACIÓN 100 V

Micrófono con selector de zonas para amplificador MPZ-461.

Puede seleccionar hasta 4 zonas, emitir avisos y tonos musicales en el amplificador.



M-46

CARACTERÍSTICAS

Micrófono con selector de 4 zonas.
Tonos musicales de aviso.
Anillo e indicadores luminosos de funcionamiento, selección de zonas y nivel de salida.
Selección de zonas y emisión de avisos en el amplificador mod. MPZ-461.

MICRÓFONO	Condensador electret con flexo
ENTRADAS	1 micro, zócalo 5 pines 1 entrada link, RJ-45
SALIDAS	1 micro selector de zonas, RJ-45
CONEXIÓN	Cable RJ-45, distancia superior a 100 m
PHANTOM	12 V
ALIMENTACIÓN	24 V CC, 2 A con adaptador incluido, alimentación por el amplificador o alimentación local
MEDIDAS	Micrófono con flexo: 470 mm alto Base: 220 x 55 x 140 mm fondo
PESO	1'4 kg
ACCESORIOS	Cable de conexión RJ-45

EJEMPLO DEL SISTEMA MPZ-461

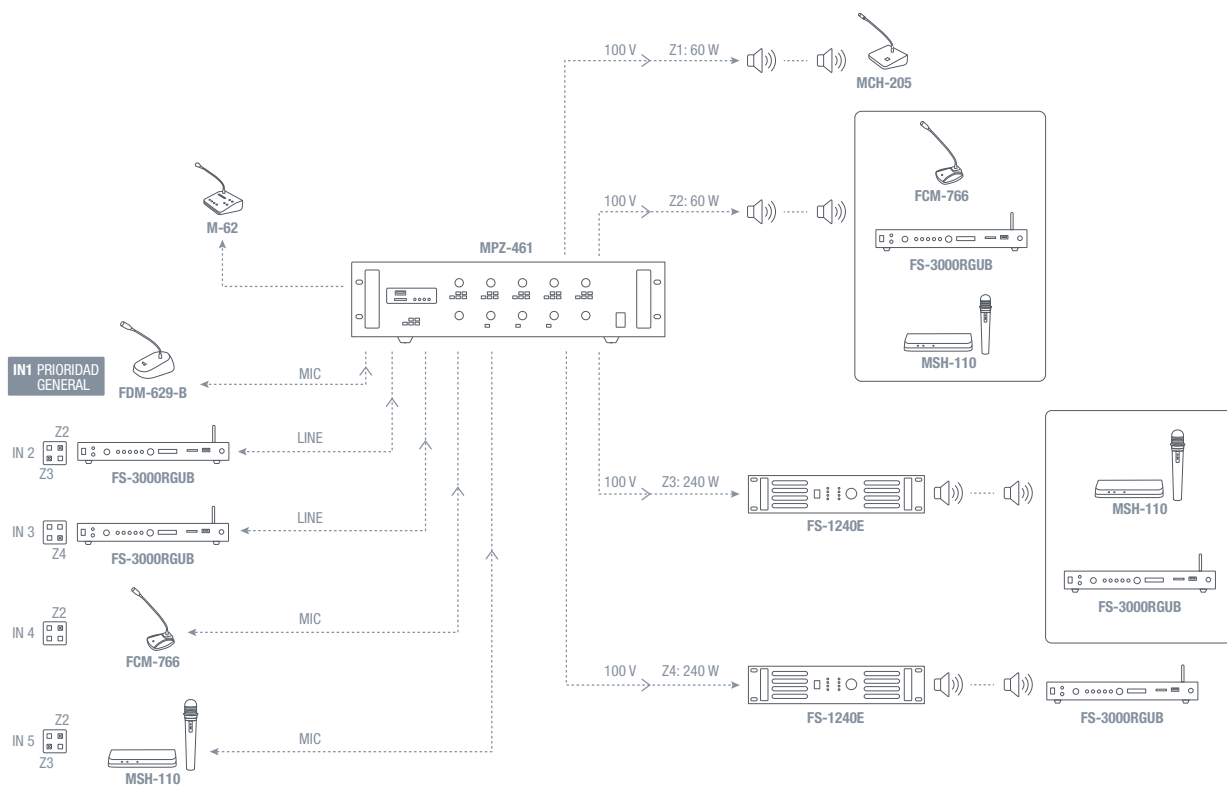

Amplificador con matriz de 5 canales de entrada, reproductor USB/SD/MP3 y receptor Bluetooth con sintonizador digital FM asignables a 4 zonas de salida con control independiente de volumen.

Posibilidad de dar avisos remotos a través de micrófono con selector de zonas mod. M-46.

Indicado para instalaciones comerciales con varias zonas y diferentes programas musicales.



MPZ-461

CARACTERÍSTICAS Amplificador matricial con micrófono de zonas.
 Reproductor USB/SD/MP3.
 Sintonizador digital de radio FM.
 Matriz de asignación de 5 canales de entrada y reproductor USB/SD/MP3/FM a 4 zonas de salida.
 4 zonas con control independiente de volumen y salida de línea.
 Alimentación phantom.
 Prioridad de avisos.
 Conexión hasta 4 micrófonos con selector de zonas M-46.
 Mando a distancia para reproductor USB/SD/MP3/FM.

POTENCIA	4 x 90 W RMS
RESPUESTA	80-16.000 Hz ±3 dB
DISTORSIÓN	Armónica: < 0'1%
ENTRADAS	3 micros/líneas balanceados, combo (XLR y jack 6'3 mm) 600 Ω 6'5 mV RMS y 10.000 Ω 400 mV RMS, conmutables 2 auxiliares, 2 x RCA 10.000 Ω 400 mV RMS 1 tel. paging, terminales roscados 10.000 Ω 350 mV RMS 1 micro con selector de zonas, RJ-45
SALIDAS	4 líneas balanceadas o desbalanceadas zonas 1 a 4, terminales roscados, 600 Ω 350 mV RMS 1 monitor, terminales roscados 1 W 8 Ω
CONTROLES	Canales 1 a 5: ganancia, graves, agudos, volumen y asignación de zonas Reproductor USB/SD/MP3/FM: asignación de zonas Tel. paging: volumen y selector de zonas Zonas 1 a 4: volumen y selector de monitor Volumen de monitor Desconexión de tierra GND lift
RELACIÓN SEÑAL/ RUIDO	> 65 dB
PROTECCIONES	Temperatura, sobrecarga y cortocircuito
PHANTOM	48 V en micros 1 a 3, seleccionable
PRIORIDAD	Entrada 1, Tel. paging y micrófono con selector de zonas por nivel de señal
IMPEDANCIA	4 zonas: 4 Ω y líneas 100 y 70 V, terminales roscados
ALIMENTACIÓN	230 V CA, 450 W máximo
MEDIDAS	483 x 138 x 440 mm fondo. 3 U rack 19"
PESO	15'5 kg
ACCESORIOS	Antena FM
OPCIONAL	M-46: micrófono con selector de zonas

KITS DE SONIDO

AMPLIFICADORES DE PARED ESTÉREO

Kits de sonido de 2 altavoces y 4 altavoces



KS-WALL **NI**

CARACTERÍSTICAS Kit de sonido: amplificador estéreo compacto con 2 altavoces de techo de 6".
Receptor Bluetooth.
Reproductor USB.
Sintonizador FM con 50 presintonías y búsqueda automática.
2 entradas auxiliares de nivel de línea.
Autoplay, comienza la reproducción automáticamente al encender.
Memoria del último modo seleccionado.
Memoria del modo de reproducción (random, repeat).
Pantalla LCD 2,15" de información de modo y reproducción.
Volumen máximo configurable.
Temporizador de apagado.
Ecualización de graves y agudos.
Selector mono/estéreo.
Control mediante botones táctiles o mediante el mando a distancia incluido.
Para caja estándar universal cuadrada y redonda.

POTENCIA	15 + 15 W RMS@8 Ω
ALTAVOCES	2 altavoces 6" @8 Ω Cuerpo ABS Rejilla redonda de aluminio sin marco
ENTRADAS	1 x línea auxiliar, jack 3'5 mm, 200 mV RMS 1 x línea auxiliar, euroblock, 200 mV RMS 1 x antena FM
SALIDAS	Altavoces: 4-8 Ω, euroblock
COLOR	Blanco (RAL 9003)
ALIMENTACIÓN	100-240 V CA
MEDIDAS	Amplificador: Exteriores: 83 x 83 x 39 mm fondo Montaje: 47 x 47 x 27 mm fondo Distancia entre tornillos: 60 mm Altavoces: 186 mm Ø x 70 mm fondo Orificio de corte: 170 mm
PESO	1'22 kg
ACCESORIOS	Cableado de altavoz 2 x 5 m Cable de antena FM Mando a distancia Pilas incluidas
OPCIONAL	DOT-BOX-B: caja para montaje en superficie

KS-WALL-4 **NI**

CARACTERÍSTICAS Kit de sonido: amplificador estéreo compacto con 4 altavoces de techo de 6".
Receptor Bluetooth.
Reproductor USB.
Sintonizador FM con 50 presintonías y búsqueda automática.
2 entradas auxiliares de nivel de línea.
Autoplay, comienza la reproducción automáticamente al encender.
Memoria del último modo seleccionado.
Memoria del modo de reproducción (random, repeat).
Pantalla LCD 2,15" de información de modo y reproducción.
Volumen máximo configurable.
Temporizador de apagado.
Ecualización de graves y agudos.
Selector mono/estéreo.
Control mediante botones táctiles o mediante el mando a distancia incluido.
Para caja estándar universal cuadrada y redonda.

POTENCIA	25 + 25 W RMS@4 Ω
ALTAVOCES	4 altavoces 6" @8 Ω Cuerpo ABS Rejilla redonda de aluminio sin marco
ENTRADAS	1 x línea auxiliar, jack 3'5 mm, 200 mV RMS 1 x línea auxiliar, euroblock, 200 mV RMS 1 x antena FM
SALIDAS	Altavoces: 4-8 Ω, euroblock
COLOR	Blanco (RAL 9003)
ALIMENTACIÓN	100-240 V CA
MEDIDAS	Amplificador: Exteriores: 83 x 83 x 39 mm fondo Montaje: 47 x 47 x 27 mm fondo Distancia entre tornillos: 60 mm Altavoces: 186 mm Ø x 70 mm fondo Orificio de corte: 170 mm
PESO	2'25 kg
ACCESORIOS	Cableado de altavoz 4 x 5 m Cable de antena FM Mando a distancia Pilas incluidas
OPCIONAL	DOT-BOX-B: caja para montaje en superficie

Amplificador estéreo de pared



KS-AMP N!

CARACTERÍSTICAS	Amplificador estéreo de pared. Receptor Bluetooth. Reproductor USB. Sintonizador FM con 50 presintonías y búsqueda automática. 2 entradas auxiliares de nivel de línea. Autoplay, comienza la reproducción automáticamente al encender. Memoria del último modo seleccionado. Memoria del modo de reproducción (random, repeat). Pantalla LCD 2,15" de información de modo y reproducción. Volumen máximo configurable. Temporizador de apagado. Ecuilización de graves y agudos. Selector mono/estéreo. Control mediante botones táctiles o mediante el mando a distancia incluido. Para caja estándar universal cuadrada y redonda.
POTENCIA	25 + 25 W RMS@4 Ω 15 + 15 W RMS@8 Ω
ENTRADAS	1 x línea auxiliar, jack 3'5 mm, 200 mV RMS 1 x línea auxiliar, euroblock, 200 mV RMS 1 x antena FM
SALIDAS	Altavoces: 4-8 Ω, euroblock
COLOR	Blanco (RAL 9003)
ALIMENTACIÓN	100-240 V CA
MEDIDAS	Exteriores: 83 x 83 x 39 mm fondo Montaje: 47 x 47 x 27 mm fondo Distancia entre tornillos: 60 mm
PESO	0'12 kg
ACCESORIOS	Cable de antena FM Mando a distancia Pilas incluidas
OPCIONAL	DOT-BOX-B: caja para montaje en superficie

Altavoz para amplificador estéreo de pared



KS-SPEAK N!

CARACTERÍSTICAS	Altavoz de techo de baja impedancia Rejilla redonda de aluminio sin marco. Sonido nítido y limpio, perfecto para ambientación musical.
POTENCIA	15 W RMS
ALTAVOCES	6" doble cono
RESPUESTA	140-18.000 Hz (-3 dB)
IMPEDANCIA	8 Ω
SENSIBILIDAD	92 dB a 1 W/1 m
MATERIAL	ABS y rejilla de aluminio
COLOR	Blanco (RAL 9003)
MEDIDAS	185 mm Ø x 75 mm fondo
ORIFICIO	170 mm Ø
PESO	0'7 kg
	Sistema de instalación rápida

KITS DE SONIDO

AMPLIFICADORES DE PARED ESTÉREO

Kit de sonido ideal para oficinas y hogar, habitaciones de tamaño medio, cocinas, baño, etc.

Fácil integración e instalación, gran calidad de sonido, se presenta con todos los elementos necesarios para llevar a cabo su instalación; amplificador estéreo con bluetooth, que reproduce la música desde smartphones, tablets y otros dispositivos bluetooth, reproductor USB/MicroSD/MP3, radio FM.



KS-06

CARACTERÍSTICAS	Amplificador de pared y pareja de altavoces de techo.
COMPONENTES	Amplificador estéreo compacto 2 x 10 W RMS con caja de empotrar Reproductor USB/MicroSD/MP3 Radio FM con 30 presintonías automáticas Volumen máximo configurable mediante conexión a PC 2 entradas auxiliares, bornas a tornillo Prioridad de la entrada auxiliar 1 por nivel de señal Sólo necesita alimentación de corriente eléctrica 100-240 V CA 2 altavoces 6 1/2" 10 W 8 Ω, fabricados en ABS con rejilla redonda de aluminio
SINTONIZADOR	FM digital con presintonías y búsqueda automática
SALIDAS	Altavoces: 8 Ω, bornas a tornillo
MEDIDAS	Amplificador y caja totales: 86 x 86 x 62 mm fondo Caja de empotrar: 80 x 80 x 50 mm fondo Altavoces: 186 mm Ø x 70 mm fondo Orificio de corte: 165 mm
PESO	1'2 kg
ACCESORIOS	Caja de empotrar Cableado de altavoz 5 m Mando a distancia
OPCIONAL	46066: caja de superficie 46067: caja para tabique cartón-yeso

KS-064

CARACTERÍSTICAS	Amplificador de pared y 4 altavoces de techo.
COMPONENTES	Amplificador estéreo compacto 2 x 10 W RMS con caja de empotrar Reproductor USB/MicroSD/MP3 Radio FM con 30 presintonías automáticas 2 entradas auxiliares, bornas a tornillo Prioridad de la entrada auxiliar 1 por nivel de señal Sólo necesita alimentación de corriente eléctrica 100-240 V CA 4 altavoces 6 1/2" 6 W RMS 16 Ω, fabricados en ABS con rejilla redonda de aluminio
MEDIDAS	Amplificador y caja totales: 86 x 86 x 62 mm fondo Caja de empotrar: 80 x 80 x 50 mm fondo Altavoces: 186 mm Ø x 70 mm fondo Orificio de corte: 165 mm
PESO	3'3 kg
ACCESORIOS	Caja de empotrar Cableado de altavoz 4 x 5 m Mando a distancia
OPCIONAL	46066: caja de superficie

Amplificador de pared con bluetooth, reproductor USB/MicroSD/MP3, radio FM y 2 entradas auxiliares. Reproduce la música desde smartphones, tablets y otros dispositivos bluetooth. Ideal para pequeñas sonorizaciones.



WA-66R

CARACTERÍSTICAS

Amplificador estéreo de pared.
Volumen máximo configurable mediante conexión a PC.
Reproductor USB/MicroSD/MP3.
Radio FM.
Pantalla de visualización de fuente seleccionada y pista, frecuencia FM.
Mando a distancia.
Para caja de empotrar o superficie de 86 x 86 mm.



POTENCIA	2 x 10 W RMS a 8 Ω
REPRODUCTOR MP3	Puerto USB y MicroSD
SINTONIZADOR	FM digital con 30 presintonías, almacenamiento y búsqueda automática
ENTRADAS	2 auxiliares, bornas a tornillo
SALIDAS	Altavoces: 8 Ω, bornas a tornillo
PRIORIDAD	AUX 1 por nivel de señal
ALIMENTACIÓN	100-240 V CA, 23 W
COLOR	Blanco (RAL 9003)
MEDIDAS	Totales: 86 x 86 x 38 mm fondo Encastre: 62 x 67 x 28 mm fondo Caja de empotrar: 80 x 80 x 50 mm fondo
PESO	0'1 kg
ACCESORIOS	Caja de empotrar Mando a distancia

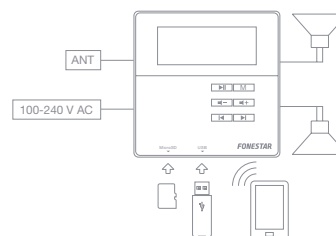

46066

CARACTERÍSTICAS

Caja ABS de instalación en superficie para el amplificador de pared mod. WA-66R.

MEDIDAS

86 x 86 x 40 mm fondo



Altavoz de techo con rejilla redonda, para sonorización.

GA-266

CARACTERÍSTICAS

Altavoz de techo de baja impedancia y rejilla redonda.

POTENCIA

6 W RMS

ALTAVOCES

6 1/2" doble cono

RESPUESTA

140-18.000 Hz

IMPEDANCIA

16 Ω

SENSIBILIDAD

93 dB a 1 W/1 m

MATERIAL

ABS y rejilla de aluminio

COLOR

Blanco (RAL 9003)

MEDIDAS

186 mm Ø x 70 mm fondo

ORIFICIO

170 mm Ø

PESO

0'5 kg

Sistema de instalación rápida



ABS ALUMINIUM

KITS DE SONIDO

ALTAVOCES AMPLIFICADOS

Kit de sonido ideal para oficinas y hogar, habitaciones de tamaño medio, cocinas, etc.

Fácil integración e instalación, gran calidad de sonido, se presenta con todos los elementos necesarios para llevar a cabo su instalación; pareja de altavoces de techo 6'5" coaxiales con receptor Wi-Fi y amplificador.



App
iOS/ANDROID

MULTIROOM

KS-07WIFI

CARACTERÍSTICAS Pareja de altavoces de techo Wi-Fi. Sistema audio multiroom. App para control desde smartphones y tablets. Reproducción mediante Wi-Fi de listas de reproducción, servicios de música online y radio internet. Altavoz activo con amplificador y salida para altavoz pasivo. Prioridad en entrada auxiliar seleccionable. Selector de volumen máximo (50%, 100%). Modo estéreo/mono seleccionable. Rejilla magnética sin marco y bajo perfil. Mando a distancia.

ALTAVOCES	2 x coaxial 2 vías 6'5" y tweeter 1"
POTENCIA	2 x 20 W RMS
ENTRADAS	1 auxiliar, 2 x RCA 7.700 Ω 1'7 V RMS
SALIDAS	1 auxiliar, 2 x RCA 1 altavoz, euroblock
RELACION SEÑAL/ RUIDO	≤ 87 dB
ORIFICIO DE CORTE	210 mm Ø
ALIMENTACIÓN	18 V CC, 2'5 A con adaptador incluido
MEDIDAS	Amplificado: 245 mm Ø x 120 mm fondo Pasivo: 245 mm Ø x 105 mm fondo
PESO	4 kg
ACCESORIOS	Cable altavoz 3 m Pilas para el mando a distancia



Pareja de altavoces de techo, ideales para oficinas y hogar, habitaciones de tamaño medio, cocinas, etc.

Fácil integración e instalación, gran calidad de sonido, se presentan con todos los elementos necesarios para llevar a cabo su instalación.

Altavoces coaxiales de 6 1/2".

KS-11B

CARACTERÍSTICAS Pareja de altavoces de techo. Altavoz activo con amplificador integrado y salida para altavoz pasivo. Rejilla protectora de aluminio y bajo perfil.

AMPLIFICADOR	2 x 5 W RMS
ALTAVOCES	2 altavoces 6 1/2"
RESPUESTA	110-15.000 Hz
ENTRADAS	1 auxiliar estéreo, euroblock
SALIDAS	1 altavoz, euroblock
RELACIÓN SEÑAL/ RUIDO	> 81 dB
CONTROLES	Limitador de volumen Entrada auxiliar Selector estéreo/mono
COLOR	Blanco (RAL 9003)
ALIMENTACIÓN	100-240 V CA
MEDIDAS	190 mm Ø x 105 mm fondo
ORIFICIO DE CORTE	170 mm Ø
PESO	1'5 kg
ACCESORIOS	Cable altavoz 3 m



AMPLIFICADORES COMPACTOS

COMPACTOS

FONESTAR

Amplificador estéreo 2 x 15 W RMS con una entrada de micro y una de línea auxiliar. Diseñado especialmente para uso en instalaciones de audio, de gran fiabilidad y calidad de sonido. Construcción compacta y robusta. Circuito de amplificación clase D de alta eficiencia.



STEREO CLASS-D

WA-2150

CARACTERÍSTICAS	Amplificador estéreo clase D. Caja de acero para montaje en superficie. Salida de mando de control para encendido y ajuste del volumen. Salida de altavoces estéreo.
POTENCIA	15 + 15 W RMS a 4 Ω
PROTECCIONES	Cortocircuito y temperatura
RESPUESTA	20-20.000 Hz
DISTORSIÓN	Armónica: 0'06% a 1 kHz
ENTRADAS	1 micro dinámico, jack 6'3 mm mono 1 línea auxiliar, jack 3'5 mm estéreo
SALIDAS	Altavoces 4-8 Ω, euroblock 1 mando de control, RJ-45
CONTROLES	Volumen general Selector del tipo de señal de entrada: micro o línea Selector de control de volumen: local o remoto
INDICADORES	Indicador luminoso de encendido
ALIMENTACIÓN	12 V CC, 2 A con adaptador incluido
MEDIDAS	113 x 31 x 98 mm fondo
PESO	0'34 kg (con adaptador incluido)
OPCIONAL	Mando de control remoto mod. MC-2150

Mando de control remoto para el amplificador de pared mod. WA-2150.

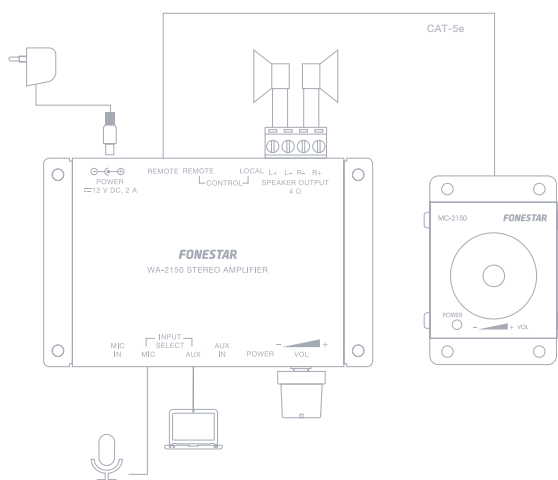

MC-2150

CARACTERÍSTICAS	Mando de control remoto para encendido y ajuste del volumen del amplificador de pared mod. WA-2150. Conexión con cable Cat 5e.
ENTRADAS	1 mando de control, RJ-45
CONTROLES	On/off Volumen general
MEDIDAS	48 x 61 x 41'5 mm fondo
INDICADORES	Indicador luminoso de encendido

AMPLIFICADORES COMPACTOS

COMPACTOS

Amplificador estéreo. Compacto y versátil, para amplificación de señal de micrófono, teléfono móvil, reproductor MP3, etc.

STEREO

WA-2030

CARACTERÍSTICAS	Amplificador estéreo. Caja para montaje en superficie.
POTENCIA	2 x 1'5 W RMS a 8 Ω
PROTECCIÓN	Cortocircuito
RESPUESTA	40-40.000 Hz
DISTORSIÓN	Armónica: 0'4% a 1 kHz
ENTRADA	1 micro/línea, jack 3'5 mm estéreo
SALIDA	Altavoces 4-8 Ω, jack 3'5 mm estéreo
ALIMENTACIÓN	12 V CC, 1 A con adaptador incluido
MEDIDAS	100 x 28 x 91 mm fondo
PESO	0'2 kg



Amplificador estéreo clase D, 2 x 15 W RMS con mando a distancia.

Construcción compacta y robusta. Mando a distancia para controlar el encendido y el volumen.

Control de volumen con potenciómetro motorizado. Circuito de amplificación clase D de alta eficiencia.

Diseñado especialmente para instalaciones de audio donde se precisa gran fiabilidad y calidad de sonido.

CLASS-D STEREO



WA-2151RC

CARACTERÍSTICAS	Amplificador estéreo clase D. Caja de acero para montaje en superficie. Mando a distancia. Control de volumen con potenciómetro motorizado. Salida de altavoces estéreo.
POTENCIA	2 x 15 W RMS a 4 Ω
PROTECCIONES	Cortocircuito y temperatura
RESPUESTA	20-20.000 Hz
DISTORSIÓN	Armónica: 0'06% a 1 kHz
ENTRADAS	1 línea auxiliar, 2 x RCA
SALIDAS	Altavoces 4-8 Ω, euroblock
CONTRÓLES	Standby y volumen general
INDICADORES	Indicador luminoso de encendido, standby, nivel de volumen, mute e IR
ALIMENTACIÓN	12 V CC, 2 A con adaptador incluido
MEDIDAS	145 x 41 x 97 mm fondo
PESO	0'5 kg (con adaptador incluido)
ACCESORIOS	Cable extensor de mando a distancia



Amplificador estéreo 2 x 15 W RMS con una entrada de audio digital óptico o SPDIF y dos de líneas auxiliares. Salida de auriculares. Indicado para amplificar la salida de audio digital de TV o escucha por auriculares. Gran fiabilidad y calidad de sonido. Construcción compacta y robusta. Circuito de amplificación clase D de alta eficiencia.



CLASS-D STEREO

WA-2154D

CARACTERÍSTICAS	Amplificador estéreo compacto clase D. Caja de acero para montaje en superficie. Entradas de audio digital y analógico. Salida de altavoces estéreo. Salida de auriculares.
POTENCIA	2 x 15 W RMS a 4 Ω
PROTECCIONES	Cortocircuito y temperatura
RESPUESTA	20-20.000 Hz
DISTORSIÓN	Armónica: 0'06% a 1 kHz
ENTRADAS	1 óptica SPDIF, toslink 1 coaxial SPDIF, RCA 2 líneas auxiliares, 2 x RCA y jack 3'5 mm estéreo
SALIDAS	Altavoces 4-8 Ω, euroblock 1 línea auxiliar, 2 x RCA 1 auriculares, jack 3'5 mm estéreo
CONTOLES	Selector de la señal de entrada Selector de tipo de señal de entrada digital: óptica o coaxial Volumen general Volumen de auriculares
INDICADORES	Indicador luminoso de encendido Indicador luminoso de señal de entrada 1
ALIMENTACIÓN	12 V CC, 2 A con adaptador incluido
MEDIDAS	205 x 25 x 108 mm fondo
PESO	0'6 kg (con adaptador incluido)

Amplificador Wi-Fi estéreo, gran fiabilidad y calidad de sonido. Sistema de audio multirroom que permite controlar varios amplificadores y reproducir diferentes programas musicales. Reproducción mediante Wi-Fi, reproductor USB, entrada y salida auxiliar. App para control desde smartphones y tablets. Construcción compacta para instalación. Circuito de amplificación clase D de alta eficiencia.

WA-225W

CARACTERÍSTICAS	Amplificador Wi-Fi estéreo. Sistema audio multirroom. App para control desde smartphones y tabl Reproducción mediante Wi-Fi de listas de reproducción, servicios de música online y internet. 6 botones de preselección personalizables. Reproductor USB y entrada auxiliar. Caja de acero para montaje en superficie. Salida de altavoces estéreo.
POTENCIA	2 x 20 W RMS a 4 Ω
RESPUESTA	20-17.000 Hz -3 dB
DISTORSIÓN	Armónica: < 0'04% a 1 kHz
ENTRADAS	1 auxiliar, jack 3'5 mm 7.700 Ω 1 V 1 RJ-45 Ethernet
SALIDAS	Altavoces: 4-8 Ω, terminales a presión
CONTOLES	Control de reproducción y 6 botones de preselección personalizables
RELACIÓN SEÑAL/ RUIDO	≤ 80 dB
ALIMENTACIÓN	15 V CC, 3 A con adaptador incluido
MEDIDAS	227 x 38 x 100 mm fondo
PESO	0'8 kg (adaptador incluido)



CLASS-D Wi-Fi USB App iOS/ANDROID MULTIRROOM

AMPLIFICADORES DE MEGAFONÍA BÁSICOS

Amplificador de megafonía con reproductor USB/MP3/FM. Solución perfecta que integra amplificador, mezclador, reproductor, entradas de micrófono y auxiliar en un mismo equipo, para instalaciones de megafonía con altavoces de 100 V o baja impedancia que requieran de un manejo intuitivo.

PROX-15



PROX-15

CARACTERÍSTICAS

Amplificador de megafonía
Reproductor USB/MP3/FM.
Entrada de micrófono con control de mezcla, ganancia y nivel de prioridad.
Controles de tono.
Salidas de 100 V y 4 Ω.
Montaje en vehículos y sobremesa.

POTENCIA

15 W RMS

RESPUESTA

20-20.000 Hz ±3 dB

DISTORSIÓN

Armónica: < 1% a 1 kHz

ENTRADAS

1 micro balanceado/desbalanceado, euroblock/jack 6'3 mm, 600 Ω 6 mV RMS
1 auxiliar, euroblock/2 x RCA, 47.000 Ω 300 mV RMS
1 línea de 100 V, euroblock

1 micro balanceado/desbalanceado, euroblock/jack 6'3 mm, 600 Ω 6 mV RMS
1 micro balanceado, euroblock, 600 Ω 6 mV RMS
2 auxiliares, euroblock/2 x RCA, 47.000 Ω 300 mV RMS
1 línea de 100 V, euroblock

FUNCIONES

Ventilación forzada con velocidad variable con la temperatura
Indicadores luminosos de encendido, protección, pico de señal y señal de salida
Prioridad de entrada de 100 V
Mute por cierre de contactos, euroblock

CONTROLES

Volumen de micrófono
Volumen de entrada seleccionada
Selector de entrada
Controles de reproductor USB/MP3/FM
Tono: graves y agudos
Ganancia y prioridad de micrófono

REPRODUCTOR

Reproductor USB/MP3 con modo de reproducción música ambiente.
Al encender, automáticamente comienza la reproducción en orden sucesivo
Sintonizador digital FM con presintonías y búsqueda automática
Memoria de último modo seleccionado (USB/MP3 o FM), última canción reproducida o última emisora sintonizada y último modo de reproducción seleccionado

IMPEDANCIA

4 Ω y línea 100 V, euroblock

ALIMENTACIÓN

230/115 V CA, 50 W y 12 V CC, 15 W

230/115 V CA, 100 W

230/115 V CA, 200 W

MEDIDAS

254 x 84 x 260 mm fondo

PESO

3'4 kg

3'8 kg

4'4 kg

ACCESORIOS

Antena FM

OPCIONAL

PROX-15SP: soporte para montaje en superficie



PROX-30



PROX-60

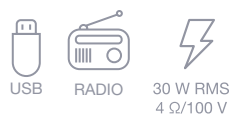

PROX-30

Amplificador de megafonía
Reproductor USB/MP3/FM.
Entrada de micrófono con control de mezcla, ganancia y nivel de prioridad.
Controles de tono.
Salidas de 100 V y 4 Ω.

30 W RMS



PROX-60

Amplificador de megafonía
Reproductor USB/MP3/FM.
Entrada de micrófono con control de mezcla, ganancia y nivel de prioridad.
Controles de tono.
Salidas de 100 V y 4 Ω.

60 W RMS

Soporte para montaje en rack 19" PROX-15

PROX-15SP

CARACTERÍSTICAS

"Soporte PROX-15 para instalar dentro del coche, furgoneta, etc.
Se monta y desmonta con gran facilidad y rapidez en cualquier tipo de vehículo."

MEDIDAS

53 x 78 x 48 mm fondo

PESO

0'3 kg



AMPLIFICADORES DE MEGAFONÍA PREMIUM

FONESTAR

Amplificador de megafonía con selector de 6 entradas auxiliares y micro con prioridad.
Indicado para instalaciones comerciales con múltiples fuentes de audio y avisos con prioridad.



60 W RMS
8 Ω/100 V

MAX-62

CARACTERÍSTICAS	Amplificador de megafonía. Alimentación phantom. Prioridad de avisos. Selector de 6 entradas auxiliares.
POTENCIA	90 W máximo, 60 W RMS
RESPUESTA	50-15.000 Hz
ENTRADAS	1 micro balanceado, combo (XLR y jack 6'3 mm) 600 Ω 1 mV 6 auxiliares, 2 x RCA, 47.000 Ω 650 mV 1 amp in, RCA, 47.000 Ω 1 V
SALIDAS	1 auxiliar, 2 x RCA, 4.700 Ω 1 V 1 pre out, RCA, 600 Ω 1 V
CONTROLES	Tonos: Graves: ±10 dB a 100 Hz Agudos: ±10 dB a 10.000 Hz Volumen: micro y aux 1 a 6 en panel posterior, volumen general Desconexión de tierra GND lift
PHANTOM	16 V en micro 1, seleccionable
PRIORIDAD	Micro 1 por nivel de señal, seleccionable
IMPEDANCIA	8 Ω y línea 100 V, terminales roscados
ALIMENTACIÓN	230 V CA, 160 W 115 V CA bajo pedido
MEDIDAS	425 x 85 x 275 mm fondo. 2 U rack 19"
PESO	6'2 kg
ACCESORIOS	Soportes para montaje en rack 19"

AMPLIFICADORES DE MEGAFONÍA PREMIUM

Amplificador de megafonía con selector de 3 entradas auxiliares y micrófono con prioridad.

Indicado para instalaciones comerciales con música ambiental de múltiples fuentes y avisos con prioridad.



MPA-124U

CARACTERÍSTICAS

Amplificador de megafonía.
Reproductor USB/SD/MP3.
Alimentación phantom.
Control de tonos en cada entrada.
Selector de 3 entradas auxiliares.
Prioridad de micrófonos seleccionable individualmente.
Tonos musicales de aviso y alarma.
Salida para activación de prioridad en atenuadores con relé 24 V.

POTENCIA	180 W máximo, 120 W RMS
RESPUESTA	50-16.000 Hz \pm 3 dB
DISTORSIÓN	Armónica: < 0'5% a 1 kHz
ENTRADAS	1 micro remoto con PTT y tonos de aviso, RJ45 4 micros balanceados, XLR 2.000 Ω 2'5 - 200 mV, ajustable 3 auxiliares, 2 x RCA 470 Ω 200 mV 1 amp in, RCA 10.000 Ω 1 V
SALIDAS	1 rec out, 2 x RCA 470 Ω 200 mV 1 pre out, RCA 470 Ω 1 V 1 master out, XLR 47.000 Ω 1 V 1 prioridad en atenuadores 24 V CC, euroblock
CONTROLES	Tono: graves y agudos por entrada, tipo trimmer Volumen: mic 1 a 4, aux y volumen general
PHANTOM	48 V en micros 1 a 4, seleccionable
PRIORIDAD	Micros 1 a 4 por nivel de señal, seleccionable Tonos musicales de aviso por cierre de contactos Micrófono remoto por cierre de contactos Activación de prioridad en atenuadores con relé 24 V
TONOS MUSICALES	2 tonos musicales, de preaviso y por cierre de contactos.
PROTECCIONES	Temperatura, sobrecarga y cortocircuito
IMPEDANCIA	4 Ω y líneas 100 y 70 V, euroblock
ALIMENTACIÓN	230 V CA, 200 W y 24 V CC, 192 W
MEDIDAS	483 x 89 x 340 mm fondo. 2 U rack 19"
PESO	9'7 kg

MA-181RU

CARACTERÍSTICAS

Amplificador de megafonía.
Reproductor USB/SD/MP3.
Sintonizador digital de radio FM.
Alimentación phantom.
Prioridad de avisos.

POTENCIA	180 W RMS
RESPUESTA	Micrófonos: 80-18.000 Hz Auxiliar: 50-20.000 Hz
DISTORSIÓN	Armónica: < 1%
RELACIÓN SEÑAL RUIDO	Micrófonos: > 60 dB Auxiliares: > 70 dB
ENTRADAS	2 micros/líneas balanceados, combo (XLR y jack 6'3 mm) 600 Ω 1 mV y 10.000 Ω 45 mV, conmutables 1 auxiliar, 2 x RCA, 90 mV RMS y jack 3'5 mm, 45 mV
SALIDAS	1 line out, 2 x RCA, 700 mV
CONTROLES	Tono: Graves: \pm 10 dB Agudos: \pm 10 dB Volumen: entradas 1 a 2, aux/mp3, volumen general y reproductor USB/SD/MP3/FM
REPRODUCTOR	Reproductor USB/SD/MP3 y sintonizador digital FM con presintonías y búsqueda automática
PHANTOM	24 V en micros 1 a 2, seleccionable
PRIORIDAD	Micro 1 y 2 por nivel de señal
IMPEDANCIA	4 Ω y líneas 100 y 70 V, terminales roscados
ALIMENTACIÓN	230/115 V CA, 250 W
MEDIDAS	420 x 100 x 320 mm fondo. 2 U rack 19"
PESO	8,3 kg
ACCESORIOS	Antena FM 2 soportes de rack 19"

Amplificador de megafonía monozona

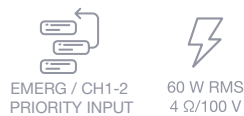

PROX-60S N!

CARACTERÍSTICAS	Amplificador de megafonía Entradas de micrófono con control de mezcla, ganancia y nivel de prioridad. Prioridades de entradas por nivel de señal. Controles de tono. Salidas de 100 V y 4 Ω.
POTENCIA	60 W RMS
RESPUESTA	60-20.000 Hz (-10 dB)
DISTORSIÓN	THD+N: < 1% @ 1 kHz
RELACIÓN SEÑAL/RUIDO	>77 dB
PROTECCIONES	Sobre-corriente, CC y cortocircuito en la salida
ENTRADAS	CH 1 micro/línea balanceado con Phantom 48V. Conector Combo (XLR + 6'3mm) y euroblock. CH 2 micro/línea balanceado con Phantom 48V. Conector euroblock. Nivel de señal micro: 6 mV RMS (-44 dBV) / 600 Ω Nivel de señal línea: 250 mV RMS (-12 dBV) / 100k Ω 2 AUX. Conector 2 x RCA y euroblock. nivel de señal 300 mV RMS (-10 dBV) / 47.000 Ω 1 emergencia. Conector euroblock. Nivel de señal línea de altavoces 100 V 1 Mute (Prioridad Emergencia) por cierre de contactos. Conector euroblock
SALIDAS	1 línea. Conector 2 x RCA. Nivel de señal 1'25 V RMS (+2 dBV) Salida de altavoces de 100 V o 4 Ω. Conector euroblock
IMPEDANCIA	4 Ω y línea 100 V (166 Ω)
FUNCIONES	Prioridad de entradas (Voz sobre entradas VOX): Entrada de Emergencia 100 V con máxima prioridad, atenúa el resto de entradas Mute por cierre de contactos, atenúa todas las entradas excepto la entrada de Emergencia 100 V. Canal 1 con prioridad sobre resto de entradas, nivel seleccionable. Canal 2 con prioridad sobre entradas auxiliares, nivel seleccionable Otras funciones: Indicadores luminosos de encendido, protección, pico de señal y señal de salida Refrigeración por inducción sin ventilador
CONTROLES	Volumen de micrófonos Selector de mic/línea/phantom Volumen master Selector de entradas auxiliares Tono: graves y agudos (+/- 10 dB 100 Hz y 10k Hz) Ganancia de micrófonos Nivel de señal de activación de prioridad (VOX)
TEMPERATURA	Funcionamiento: 0° ~ 40°C
HUMEDAD MÁXIMA	95%
ALIMENTACIÓN	230/115 V CA 50-60 Hz, 200 W Fusible CA 230 V 1'5 A / 115 V 3'15 A
MEDIDAS	320 x 94 x 281 mm fondo
PESO	5 kg
ACCESORIOS	Cable de alimentación

AMPLIFICADORES DE MEGAFONÍA PREMIUM

Amplificador de megafonía multizona



PROX-60Z **NI**

CARACTERÍSTICAS	Amplificador de megafonía Reproductor Bluetooth®/USB/FM. Entradas de micrófono con control de mezcla, ganancia y nivel de prioridad. Prioridades de entradas por nivel de señal. Controles de tono. Salidas de 100 V y 4 Ω. 2 zonas de salida con control de volumen y Off.
POTENCIA	60 W RMS
RESPUESTA	60-20.000 Hz (-10 dB)
DISTORSIÓN	THD+N: < 1% @ 1 kHz
RELACIÓN SEÑAL/RUIDO	>77 dB
PROTECCIONES	Sobre-corriente, CC y cortocircuito en la salida
ENTRADAS	CH 1 micro/línea balanceado con Phantom 48V. Conector Combo (XLR + 6'3mm) y euroblock. CH 2 micro/línea balanceado con Phantom 48V. Conector euroblock. Nivel de señal micro: 6 mV RMS (-44 dBV) / 600 Ω Nivel de señal línea: 250 mV RMS (-12 dBV) / 100k Ω 2 AUX. Conector 2 x RCA y euroblock. nivel de señal 300 mV RMS (-10 dBV) / 47.000 Ω 1 emergencia. Conector euroblock. Nivel de señal línea de altavoces 100 V 1 Mute (Prioridad Emergencia) por cierre de contactos. Conector euroblock
SALIDAS	1 línea. Conector 2 x RCA. Nivel de señal 1'25 V RMS (+2 dBV) Salida de altavoces de 100 V o 4 Ω, o 2 zonas de altavoces 100 V con selector de volumen 5 posiciones y OFF. Conector euroblock
IMPEDANCIA	4 Ω y línea 100 V (166 Ω)
FUNCIONES	Prioridad de entradas (Voz sobre entradas VOX): Entrada de Emergencia 100 V con máxima prioridad, atenúa el resto de entradas Mute por cierre de contactos, atenúa todas las entradas excepto la entrada de Emergencia 100 V. Canal 1 con prioridad sobre resto de entradas, nivel seleccionable. Canal 2 con prioridad sobre entradas auxiliares, nivel seleccionable Otras funciones: Indicadores luminosos de encendido, protección, pico de señal y señal de salida Refrigeración por inducción sin ventilador
REPRODUCTOR	Reproductor Bluetooth®/USB/FM para reproducción de música ambiente Archivos soportados MP3 y WAV Máxima capacidad de memoria USB 64 GB Autoplay, comienza la reproducción automáticamente al encender Memoria del último modo seleccionado Memoria del modo de reproducción (random, repeat)
CONTROLES	Volumen de micrófonos Selector de mic/línea/phantom Volumen master Selector de entradas auxiliares o reproductor Volumen de zonas Tono: graves y agudos (+/- 10 dB 100 Hz y 10k Hz) Ganancia de micrófonos Nivel de señal de activación de prioridad (VOX)
TEMPERATURA	Funcionamiento: 0° ~ 40°C
HUMEDAD MÁXIMA	95%
ALIMENTACIÓN	230/115 V CA 50-60 Hz, 200 W Fusible CA 230 V 1'5 A / 115 V 3'15A
MEDIDAS	320 x 94 x 281 mm fondo
PESO	5 kg
ACCESORIOS	Antena FM, antena Bluetooth®, cable de alimentación

Amplificador de megafonía monozona

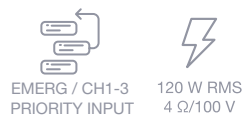

PROX-120S N!

CARACTERÍSTICAS	Amplificador de megafonía Entradas de micrófono con control de mezcla, ganancia y nivel de prioridad. Prioridades de entradas por nivel de señal. Controles de tono. Salidas de 100 V y 4 Ω.
POTENCIA	120 W RMS
RESPUESTA	40-20.000 Hz (-10 dB)
DISTORSIÓN	THD+N: < 1% @ 1 kHz
RELACIÓN SEÑAL/RUIDO	>77 dB
PROTECCIONES	Sobre-corriente, CC y cortocircuito en la salida
ENTRADAS	CH 1 micro/línea balanceado con Phantom 48V. Conector Combo (XLR + 6'3mm) y euroblock. CH 2 y 3 micro/línea balanceado con Phantom 48V. Conector euroblock. Nivel de señal micro: 6 mV RMS (-44 dBV) / 600 Ω Nivel de señal línea: 250 mV RMS (-12 dBV) / 100k Ω 2 AUX. Conector 2 x RCA y euroblock. nivel de señal 300 mV RMS (-10 dBV) / 47.000 Ω 1 emergencia. Conector euroblock. Nivel de señal línea de altavoces 100 V 1 Mute (Prioridad Emergencia) por cierre de contactos. Conector euroblock
SALIDAS	1 línea. Conector 2 x RCA. Nivel de señal 1'25 V RMS (+2 dBV) Salida de altavoces de 100 V o 4 Ω. Conector euroblock
IMPEDANCIA	4 Ω y línea 100 V (83 Ω)
FUNCIONES	Prioridad de entradas (Voz sobre entradas VOX): Entrada de Emergencia 100V con máxima prioridad, atenúa el resto de entradas Mute por cierre de contactos, atenúa todas las entradas excepto la entrada de Emergencia 100 V Canal 1 con prioridad sobre resto de entradas, nivel seleccionable Canal 2 y 3 con prioridad sobre entradas auxiliares, nivel seleccionable Otras funciones: Indicadores luminosos de encendido, protección, pico de señal y señal de salida Refrigeración por ventilación forzada controlada por temperatura
CONTRÓLES	Volumen de micrófonos Selector de mic/línea/phantom Volumen master Selector de entrada aux Tono: graves y agudos (+/- 10 dB 100 Hz y 10k Hz) Ganancia de micrófonos Nivel de señal de activación de prioridad (VOX)
TEMPERATURA	Funcionamiento: 0° ~ 40°C
HUMEDAD MÁXIMA	95%
ALIMENTACIÓN	230/115 V CA 50-60 Hz, 320 W Fusible CA 230 V 3'15 A / 115 V 6 A
MEDIDAS	433 x 89 x 360 mm fondo
PESO	9'5 kg
ACCESORIOS	Cable de alimentación Soportes para rack

AMPLIFICADORES DE MEGAFONÍA PREMIUM

Amplificador de megafonía multizona

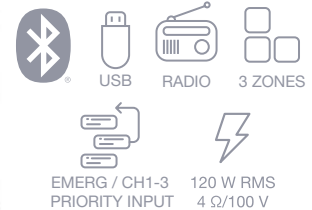

PROX-120Z **N!**

CARACTERÍSTICAS	Amplificador de megafonía Reproductor Bluetooth®/USB/FM. Entradas de micrófono con control de mezcla, ganancia y nivel de prioridad. Prioridades de entradas por nivel de señal. Controles de tono. Salidas de 100 V y 4 Ω. 3 zonas de salida con control de volumen y Off.
POTENCIA	120 W RMS
RESPUESTA	40-20.000 Hz (-10 dB)
DISTORSIÓN	THD+N: < 1% @ 1 kHz
RELACIÓN SEÑAL/RUIDO	>77 dB
PROTECCIONES	Sobre-corriente, CC y cortocircuito en la salida
ENTRADAS	CH 1 micro/línea balanceado con Phantom 48V. Conector Combo (XLR + 6'3mm) y euroblock. CH 2 y 3 micro/línea balanceado con Phantom 48V. Conector euroblock. Nivel de señal micro: 6 mV RMS (-44 dBV) / 600 Ω Nivel de señal línea: 250 mV RMS (-12 dBV) / 100k Ω 2 AUX. Conector 2 x RCA y euroblock. nivel de señal 300 mV RMS (-10 dBV) / 47.000 Ω 1 emergencia. Conector euroblock. Nivel de señal línea de altavoces 100 V 1 Mute (Prioridad Emergencia) por cierre de contactos. Conector euroblock
SALIDAS	1 línea. Conector 2 x RCA. Nivel de señal 1'25 V RMS (+2 dBV) Salida de altavoces de 100 V o 4 Ω, o 3 zonas de altavoces 100 V con selector de volumen 5 posiciones y OFF. Conector euroblock
IMPEDANCIA	4 Ω y línea 100 V (83Ω)
FUNCIONES	Prioridad de entradas (Voz sobre entradas VOX): Entrada de Emergencia 100V con máxima prioridad, atenúa el resto de entradas Mute por cierre de contactos, atenúa todas las entradas excepto la entrada de Emergencia 100 V. Canal 1 con prioridad sobre resto de entradas, nivel seleccionable Canal 2 y 3 con prioridad sobre entradas auxiliares y reproductor, nivel seleccionable Otras funciones: Indicadores luminosos de encendido, protección, pico de señal y señal de salida Refrigeración por ventilación forzada controlada por temperatura
REPRODUCTOR	Reproductor Bluetooth®/USB/FM para reproducción de música ambiente Archivos soportados MP3 y WAV Máxima capacidad de memoria USB 64 GB Autoplay, comienza la reproducción automáticamente al encender Memoria del último modo seleccionado Memoria del modo de reproducción (random, repeat)
CONTROLES	Volumen de micrófonos Selector de mic/línea/phantom Volumen master Selector de entradas auxiliares o reproductor Volumen de zonas Tono: graves y agudos (+/- 10 dB 100 Hz y 10k Hz) Ganancia de micrófonos Nivel de señal de activación de prioridad (VOX)
TEMPERATURA	Funcionamiento: 0° ~ 40°C
HUMEDAD MÁXIMA	95%
ALIMENTACIÓN	230/115 V CA 50-60 Hz, 320 W Fusible CA 230 V 3'15 A / 115 V 6 A
MEDIDAS	433 x 89 x 360 mm fondo
PESO	9'6 kg
ACCESORIOS	Antena FM, antena Bluetooth®, cable de alimentación, soportes para rack

Amplificador de megafonía monozona

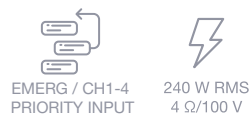

PROX-240S NI

CARACTERÍSTICAS	Amplificador de megafonía Entradas de micrófono con control de mezcla, ganancia y nivel de prioridad. Controles de tono. Salidas de 100 V y 4 Ω.
POTENCIA	240 W RMS
RESPUESTA	40-20.000 Hz (-10 dB)
DISTORSIÓN	THD+N: < 1% @ 1 kHz
RELACIÓN SEÑAL/RUIDO	>77 dB
PROTECCIONES	Sobre-corriente, CC y cortocircuito en la salida
ENTRADAS	CH 1 micro/línea balanceado con Phantom 48V. Conector Combo (XLR + 6'3mm) y euroblock. CH 2, 3 y 4 micro/línea balanceado con Phantom 48V. Conector euroblock. Nivel de señal micro: 6 mV RMS (-44 dBV) / 600 Ω Nivel de señal línea: 250 mV RMS (-12 dBV) / 100k Ω 2 AUX. Conector 2 x RCA y euroblock. nivel de señal 300 mV RMS (-10 dBV) / 47.000 Ω 1 emergencia. Conector euroblock. Nivel de señal línea de altavoces 100 V 1 Mute (Prioridad Emergencia) por cierre de contactos. Conector euroblock
SALIDAS	1 línea. Conector 2 x RCA. Nivel de señal 1'25 V RMS (+2 dBV) Salida de altavoces de 100 V o 4 Ω. Conector euroblock
IMPEDANCIA	4 Ω y línea 100 V (42 Ω)
FUNCIONES	Prioridad de entradas (Voz sobre entradas VOX): Entrada de Emergencia 100V con máxima prioridad, atenúa el resto de entradas Mute por cierre de contactos, atenúa todas las entradas excepto la entrada de Emergencia 100 V Canal 1 con prioridad sobre resto de entradas, nivel seleccionable Canal 2, 3 y 4 con prioridad sobre entradas auxiliares, nivel seleccionable Otras funciones: Indicadores luminosos de encendido, protección, pico de señal y señal de salida Refrigeración por ventilación forzada controlada por temperatura
CONTROLES	Volumen de micrófonos Selector de mic/línea/phantom Volumen master Selector de entrada aux Tono: graves y agudos (+/- 10 dB 100 Hz y 10k Hz) Ganancia de micrófonos Nivel de señal de activación de prioridad (VOX)
TEMPERATURA	Funcionamiento: 0° ~ 40°C
HUMEDAD MÁXIMA	95%
ALIMENTACIÓN	230/115 V CA 50-60 Hz, 480 W Fusible CA 230 V 4 A / 115 V 8 A
MEDIDAS	433 x 89 x 360 mm fondo
PESO	11'3 kg
ACCESORIOS	Cable de alimentación, soportes para rack

AMPLIFICADORES DE MEGAFONÍA PREMIUM

Amplificador de megafonía multizona

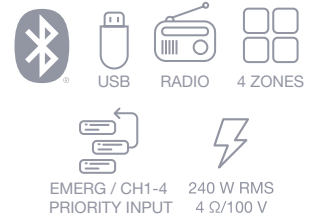

PROX-240Z

CARACTERÍSTICAS	Amplificador de megafonía Reproductor Bluetooth®/USB/FM. Entradas de micrófono con control de mezcla, ganancia y nivel de prioridad. Prioridades de entradas por nivel de señal. Controles de tono. Salidas de 100 V y 4 Ω. 4 zonas de salida con control de volumen y Off.
POTENCIA	240 W RMS
RESPUESTA	40-20.000 Hz (-10 dB)
DISTORSIÓN	THD+N: < 1% @ 1 kHz
RELACIÓN SEÑAL/RUIDO	>77 dB
PROTECCIONES	Sobre-corriente, CC y cortocircuito en la salida
ENTRADAS	CH 1 micro/línea balanceado con Phantom 48V. Conector Combo (XLR + 6'3mm) y euroblock. CH 2, 3 y 4 micro/línea balanceado con Phantom 48V. Conector euroblock. Nivel de señal micro: 6 mV RMS (-44 dBV) / 600 Ω Nivel de señal línea: 250 mV RMS (-12 dBV) / 100k Ω 2 AUX. Conector 2 x RCA y euroblock. nivel de señal 300 mV RMS (-10 dBV) / 47.000 Ω 1 emergencia. Conector euroblock. Nivel de señal línea de altavoces 100 V 1 Mute (Prioridad Emergencia) por cierre de contactos. Conector euroblock
SALIDAS	1 línea. Conector 2 x RCA. Nivel de señal 1'25 V RMS (+2 dBV) Salida de altavoces de 100 V o 4 Ω, o 4 zonas de altavoces 100 V con selector de volumen 5 posiciones y OFF (Máximo 120 W RMS por zona). Conector euroblock
IMPEDANCIA	4 Ω y línea 100 V (42Ω)
FUNCIONES	Prioridad de entradas (Voz sobre entradas VOX): Entrada de Emergencia 100V con máxima prioridad, atenúa el resto de entradas Mute por cierre de contactos, atenúa todas las entradas excepto la entrada de Emergencia 100 V. Canal 1 con prioridad sobre resto de entradas, nivel seleccionable Canal 2, 3 y 4 con prioridad sobre entradas auxiliares y reproductor, nivel seleccionable Otras funciones: Indicadores luminosos de encendido, protección, pico de señal y señal de salida Refrigeración por ventilación forzada controlada por temperatura
REPRODUCTOR	Reproductor Bluetooth®/USB/FM para reproducción de música ambiente Archivos soportados MP3 y WAV Máxima capacidad de memoria USB 64 GB Autoplay, comienza la reproducción automáticamente al encender Memoria del último modo seleccionado Memoria del modo de reproducción (random, repeat)
CONTROLES	Volumen de micrófonos Selector de mic/línea/phantom Volumen master Selector de entradas auxiliares o reproductor Volumen de zonas Tono: graves y agudos (+/- 10 dB 100 Hz y 10k Hz) Ganancia de micrófonos Nivel de señal de activación de prioridad (VOX)
TEMPERATURA	Funcionamiento: 0° ~ 40°C
HUMEDAD MÁXIMA	95%
ALIMENTACIÓN	230/115 V CA 50-60 Hz, 480 W Fusible CA 230 V 4 A / 115 V 8 A
MEDIDAS	433 x 89 x 360 mm fondo
PESO	11'5 kg
ACCESORIOS	Antena FM, antena Bluetooth®, cable de alimentación, soportes para rack

Amplificadores de megafonía con excelentes prestaciones y variedad de entradas y salidas.

Indicados para instalaciones comerciales, sonorizaciones y audio distribuido.

Este modelo integra un selector de zonas de altavoces y además cuenta con un grabador/reproductor USB/SD/MP3 y sintonizador digital de radio FM.



MA-400RGUZ

MA-680RGUZ

CARACTERÍSTICAS

Amplificador de megafonía.
Grabador/reproductor USB/SD/MP3.
Sintonizador digital de radio FM.
5 zonas de altavoces seleccionables.
Alimentación phantom.
Prioridad de avisos.
Tonos musicales de aviso.
Sirena.
Efecto eco.

Amplificador de megafonía.
Grabador/reproductor USB/SD/MP3.
Sintonizador digital de radio FM.
5 zonas de altavoces seleccionables.
Alimentación phantom.
Prioridad de avisos.
Tonos musicales de aviso.
Sirena.
Efecto eco.

POTENCIA	450 W máximo, 400 W RMS	720 W máximo, 680 W RMS
RESPUESTA	50-17.000 Hz ±3 dB	50-17.000 Hz ±3 dB
DISTORSIÓN	Armónica: < 0'5%	Armónica: < 0'5%
ENTRADAS	4 micros/líneas balanceados, combo (XLR y jack 6'3 mm) 600 Ω/47.000 Ω 3 mV RMS/300 mV RMS, 10 mV RMS/1 V RMS y euroblock 3 mV RMS/300 mV RMS 2 auxiliares, 2 x RCA y euroblock 47.000 Ω 700 mV RMS 1 amp in, RCA 10.000 Ω 1 V RMS 1 tel. input, euroblock 600 Ω 320 mV RMS	4 micros/líneas balanceados, combo (XLR y jack 6'3 mm) y euroblock 600 Ω 3 mV RMS y 47.000 Ω 200 mV RMS, conmutables 2 auxiliares, 2 x RCA y euroblock 47.000 Ω 750 mV RMS 1 amp in, RCA 10.000 Ω 1 V RMS 1 tel. input, euroblock 600 Ω 320 mV RMS
SALIDAS	1 line out, 2 x RCA 47.000 Ω 500 mV RMS 1 pre out, RCA 600 Ω 1 V RMS	1 line out, 2 x RCA 47.000 Ω 500 mV RMS 1 pre out, RCA 600 Ω 1 V RMS
CONTROLES	Tono: Graves: ±10 dB Agudos: ±10 dB Volumen: entradas 1 a 4, aux, volumen general y reproductor USB/SD/MP3	Tono: Graves: ±10 dB Agudos: ±10 dB Volumen: entradas 1 a 4, aux, volumen general y reproductor USB/SD/MP3
REPRODUCTOR	Grabador/reproductor USB/SD/MP3 y sintonizador digital FM con presintonías y búsqueda automática	Grabador/reproductor USB/SD/MP3 y sintonizador digital FM con presintonías y búsqueda automática
PHANTOM	48 V en micros 1 a 4, seleccionable	48 V en micros 1 a 4, seleccionable
PRIORIDAD	Tonos musicales de aviso y sirena por pulsador y cierre de contactos Tel. input por nivel de señal Entrada 1 por nivel de señal, seleccionable	Tonos musicales de aviso y sirena por pulsador y cierre de contactos Tel. input por nivel de señal Entrada 1 por nivel de señal, seleccionable
SELECTOR ZONAS	5 zonas de altavoces seleccionables	5 zonas de altavoces seleccionables
IMPEDANCIA	4, 8 y 16 Ω y línea 100 y 70 V, terminales roscados	4, 8 y 16 Ω y línea 100 y 70 V, terminales roscados
ALIMENTACIÓN	230/115 V CA, 900 W	230/115 V CA, 1.100 W
MEDIDAS	482 x 133 x 480 mm fondo. 3 U rack 19"	482 x 133 x 480 mm fondo. 3 U rack 19"
PESO	17'4 kg	19'7 kg
ACCESORIOS	Cable de antena	Cable de antena

AMPLIFICADORES DE MEGAFONÍA MASTER

Amplificador de megafonía multizona



MAX-120Z **NI**

CARACTERÍSTICAS	Amplificador de megafonía Class D y fuente de alimentación conmutada SMPS Reproductor USB/FM Entradas de micrófono con control de mezcla, ganancia y nivel de prioridad Generador de tonos de llamada (Chime) 3 entradas auxiliares Entrada de Emergencia y mute para conexión a sistemas de alarma y evacuación Prioridad de atenuadores 24 V Controles de tono Salidas de 100 V, 70 V y 4 Ω Zonas de salida con control de volumen y Off
POTENCIA	240 W RMS
RESPUESTA	45-22.000 Hz -10 dB (@5W)
DISTORSIÓN	THD+N: <0'5% a 1 kHz
RELACIÓN SEÑAL/RUIDO	Mic >75 dB, Line >83 dB, Aux >81 dB
PROTECCIONES	Encendido suave, sobre-corriente, sobrecarga, temperatura y cortocircuito
ENTRADAS	CH 1: 1 micro/línea balanceado con Phantom 48V, Combo (XLR + 6'3mm) y euroblock. Mic: 600 Ω, 5'6 mV RMS (-45 dBV). Línea: 100k Ω, 250 mV RMS (-12 dBV). Tonos de llamada por cierre de contactos. CH 2, 3 y 4: 3 micro/línea balanceado con Phantom 48V, euroblock. Mic: 600 Ω, 5'6 mV RMS (-45 dBV). Línea: 100k Ω, 250 mV RMS (-12 dBV). Tonos de llamada por cierre de contactos. 3 auxiliares, 2 x RCA, 47.000 Ω 316 mV RMS (-10 dBV) 1 emergencia línea/100 V euroblock. Línea: 326 mV RMS (-10 dBV). Línea 100 V Mute (Prioridad Emergencia) por cierre de contactos, euroblock 1 Amp-in, RCA, 1'2 V RMS (+ 1'5 dBV)
SALIDAS	1 REC, 2 x RCA, 316 mV RMS (-10 dBV). Pre-master 1 Pre-out, RCA, 1'2 V RMS (+1'5 dBV) 4 zonas de altavoces 100 V con selector de volumen 7 posiciones y OFF, euroblock 1 Prioridad de atenuadores, 24 V y cierre de contactos
FUNCIONES	Prioridad de entradas: Entrada de Emergencia 100 V con máxima prioridad, atenúa el resto de entradas Mute por cierre de contactos, atenúa todas las entradas excepto la entrada de Emergencia 100 V Canal 1 con prioridad sobre resto de entradas, nivel seleccionable Canal 2, 3 y 4 con prioridad sobre entradas auxiliares y reproductor, nivel seleccionable Indicadores luminosos de encendido, señal, clip, activación de prioridad y protección Refrigeración por inducción, sin ventilador. Silenciosa y libre de mantenimiento
CONTRÓLES	Volumen de micrófonos Selector de mic/línea/phantom, tonos de llamadas y prioridad Volumen master Selector de entradas auxiliares o reproductor Zonas con encendido y 7 posiciones de volumen Tono: graves y agudos (+/- 10 dB 100 Hz y 10k Hz) Nivel de tono de llamada Nivel de señal de activación de prioridades (VOX)
REPRODUCTOR	Reproductor USB/FM para reproducción de música ambiente Autoplay, comienza la reproducción automáticamente al encender Memoria del último modo seleccionado Memoria del modo de reproducción (random, repeat)
IMPEDANCIA	4 Ω, línea 100 V (42 Ω) y 70 V (20 Ω), euroblock
TEMPERATURA	Funcionamiento: -10° ~ 40°C Almacenamiento: -20° ~ 60°C
HUMEDAD MÁXIMA	90%
ALIMENTACIÓN	230/115 V CA 50-60Hz Consumo de potencia: 345 W Fusible CA 230 V 4 A / 115 V 8 A
MEDIDAS	430x 89 x 320 mm fondo
PESO	10 kg
ACCESORIOS	Antena FM, cable de alimentación, soportes para rack

Amplificador de megafonía multizona



MAX-240Z N!

CARACTERÍSTICAS	Amplificador de megafonía Class D y fuente de alimentación conmutada SMPS Reproductor USB/FM Entradas de micrófono con control de mezcla, ganancia y nivel de prioridad Generador de tonos de llamada (Chime) 3 entradas auxiliares Entrada de Emergencia y mute para conexión a sistemas de alarma y evacuación Prioridad de atenuadores 24 V Controles de tono Salidas de 100 V, 70 V y 4 Ω Zonas de salida con control de volumen y Off
POTENCIA	240 W RMS
RESPUESTA	45-22.000 Hz -10 dB (@5W)
DISTORSIÓN	THD+N: <0'5% a 1 kHz
RELACIÓN SEÑAL/RUIDO	Mic >75 dB, Line >83 dB, Aux >81 dB
PROTECCIONES	Encendido suave, sobre-corriente, sobrecarga, temperatura y cortocircuito
ENTRADAS	CH 1: 1 micro/línea balanceado con Phantom 48V, Combo (XLR + 6'3mm) y euroblock. Mic: 600 Ω, 5'6 mV RMS (-45 dBV). Línea: 100k Ω, 250 mV RMS (-12 dBV). Tonos de llamada por cierre de contactos. CH 2, 3 y 4: 3 micro/línea balanceado con Phantom 48V, euroblock. Mic: 600 Ω, 5'6 mV RMS (-45 dBV). Línea: 100k Ω, 250 mV RMS (-12 dBV). Tonos de llamada por cierre de contactos. 3 auxiliares, 2 x RCA, 47.000 Ω 316 mV RMS (-10 dBV) 1 emergencia línea/100 V euroblock. Línea: 326 mV RMS (-10 dBV). Línea 100 V Mute (Prioridad Emergencia) por cierre de contactos, euroblock 1 Amp-in, RCA, 1'2 V RMS (+ 1'5 dBV)
SALIDAS	1 REC, 2 x RCA, 316 mV RMS (-10 dBV). Pre-master 1 Pre-out, RCA, 1'2 V RMS (+1'5 dBV) 4 zonas de altavoces 100 V con selector de volumen 7 posiciones y OFF, euroblock 1 Prioridad de atenuadores, 24 V y cierre de contactos
FUNCIONES	Prioridad de entradas: Entrada de Emergencia 100 V con máxima prioridad, atenúa el resto de entradas Mute por cierre de contactos, atenúa todas las entradas excepto la entrada de Emergencia 100 V Canal 1 con prioridad sobre resto de entradas, nivel seleccionable Canal 2, 3 y 4 con prioridad sobre entradas auxiliares y reproductor, nivel seleccionable Indicadores luminosos de encendido, señal, clip, activación de prioridad y protección Refrigeración por inducción, sin ventilador. Silenciosa y libre de mantenimiento
CONTROLES	Volumen de micrófonos Selector de mic/line/phantom, tonos de llamadas y prioridad Volumen master Selector de entradas auxiliares o reproductor Zonas con encendido y 7 posiciones de volumen Tono: graves y agudos (+/- 10 dB 100 Hz y 10k Hz) Nivel de tono de llamada Nivel de señal de activación de prioridades (VOX)
REPRODUCTOR	Reproductor USB/FM para reproducción de música ambiente Autoplay, comienza la reproducción automáticamente al encender Memoria del último modo seleccionado Memoria del modo de reproducción (random, repeat)
IMPEDANCIA	4 Ω, línea 100 V (42 Ω) y 70 V (20 Ω), euroblock
TEMPERATURA	Funcionamiento: -10° ~ 40°C Almacenamiento: -20° ~ 60°C
HUMEDAD MÁXIMA	90%
ALIMENTACIÓN	230/115 V CA 50-60Hz Consumo de potencia: 345 W Fusible CA 230 V 4 A / 115 V 8 A
MEDIDAS	430x 89 x 320 mm fondo
PESO	10 kg
ACCESORIOS	Antena FM, Cable de alimentación, Soportes para rack

AMPLIFICADORES DE MEGAFONÍA MASTER

Amplificador de megafonía multizona



MAX-360Z **N!**

CARACTERÍSTICAS	Amplificador de megafonía Class D y fuente de alimentación conmutada SMPS Reproductor USB/FM Entradas de micrófono con control de mezcla, ganancia y nivel de prioridad Generador de tonos de llamada (Chime) 3 entradas auxiliares Entrada de Emergencia y mute para conexión a sistemas de alarma y evacuación Prioridad de atenuadores 24 V Controles de tono Salidas de 100 V, 70 V y 4 Ω Zonas de salida con control de volumen y Off
POTENCIA	360 W RMS
RESPUESTA	45-22.000 Hz -10 dB (@5W)
DISTORSIÓN	THD+N: <0'5% a 1 kHz
RELACIÓN SEÑAL/RUIDO	Mic >75 dB, Line >83 dB, Aux >81 dB
PROTECCIONES	Encendido suave, sobre-corriente, sobrecarga, temperatura y cortocircuito
ENTRADAS	CH 1: 1 micro/línea balanceado con Phantom 48V, Combo (XLR + 6'3mm) y euroblock. Mic: 600 Ω, 5'6 mV RMS (-45 dBV). Línea: 100k Ω, 250 mV RMS (-12 dBV). Tonos de llamada por cierre de contactos. CH 2, 3, 4 y 5: 2 micro/línea balanceado con Phantom 48V, euroblock. Mic: 600 Ω, 5'6 mV RMS (-45 dBV). Línea: 100k Ω, 250 mV RMS (-12 dBV). Tonos de llamada por cierre de contactos. 3 auxiliares, 2 x RCA, 47.000 Ω 316 mV RMS (-10 dBV) 1 emergencia línea/100 V euroblock. Línea: 326 mV RMS (-10 dBV). Línea 100 V Mute (Prioridad Emergencia) por cierre de contactos, euroblock 1 Amp-in, RCA, 1'2 V RMS (+ 1'5 dBV)
SALIDAS	1 REC, 2 x RCA, 316 mV RMS (-10 dBV). Pre-master 1 Pre-out, RCA, 1'2 V RMS (+1'5 dBV) 5 zonas de altavoces 100 V con selector de volumen 7 posiciones y OFF, euroblock. Máximo 240 W por zona 1 Prioridad de atenuadores, 24 V y cierre de contactos
FUNCIONES	Prioridad de entradas: Entrada de Emergencia 100 V con máxima prioridad, atenúa el resto de entradas Mute por cierre de contactos, atenúa todas las entradas excepto la entrada de Emergencia 100 V Canal 1 con prioridad sobre resto de entradas, nivel seleccionable Canal 2, 3, 4 y 5 con prioridad sobre entradas auxiliares y reproductor, nivel seleccionable Indicadores luminosos de encendido, señal, clip, activación de prioridad y protección Refrigeración por inducción, sin ventilador. Silenciosa y libre de mantenimiento
CONTRÓLES	Volumen de micrófonos Selector de mic/line/phantom, tonos de llamadas y prioridad Volumen master Selector de entradas auxiliares o reproductor Zonas con encendido y 7 posiciones de volumen Tono: graves y agudos (+/- 10 dB 100 Hz y 10k Hz) Nivel de tono de llamada Nivel de señal de activación de prioridades (VOX)
REPRODUCTOR	Reproductor USB/FM para reproducción de música ambiente Autoplay, comienza la reproducción automáticamente al encender Memoria del último modo seleccionado Memoria del modo de reproducción (random, repeat)
IMPEDANCIA	4 Ω, línea 100 V (27 Ω) y 70 V (13 Ω), euroblock
TEMPERATURA	Funcionamiento: -10° ~ 40°C Almacenamiento: -20° ~ 60°C
HUMEDAD MÁXIMA	90%
ALIMENTACIÓN	230/115 V CA 50-60Hz Consumo de potencia: 490 W Fusible CA 230 V 6 A / 115 V 12 A
MEDIDAS	430x 89 x 320 mm fondo
PESO	12 kg
ACCESORIOS	Antena FM, cable de alimentación soportes para rack

AMPLIFICADORES DE MEGAFONÍA

MATRIZ DE AUDIO Y MULTICANAL

FONESTAR

Amplificador con matriz de 5 canales de entrada a 6 zonas de salida con control independiente de volumen. Reproductor USB/SD/MP3 con sintonizador digital de radio FM.

Indicado para instalaciones comerciales con varias zonas y diferentes programas musicales.



MAZ-6600RU

CARACTERÍSTICAS

Amplificador matricial y multicanal.
 Matriz de asignación de 5 canales de entrada a 6 zonas de salida.
 Reproductor USB/SD de ficheros MP3.
 Sintonizador digital FM.
 6 zonas con control independiente de volumen.
 Alimentación phantom.
 Tonos musicales de aviso.
 Prioridad de avisos.
 Mando a distancia para reproductor USB/SD/MP3/FM.

POTENCIA	6 x 100 W RMS
RESPUESTA	80-18.000 Hz ±3 dB
DISTORSIÓN	Armónica: < 1%
RELACIÓN SEÑAL/ RUIDO	Micrófonos: > 65 dB Auxiliares: > 75 dB
ENTRADAS	1 micro desbalanceado, jack 6'3 mm, 5 mV 2 micros/líneas balanceados, combo (XLR y jack 6'3 mm) 5 mV y 175 mV, conmutables 1 auxiliar estéreo TAPE/CD/AUX, 2 x RCA 220 mV, 150 mV, 110 mV, seleccionable 1 auxiliar estéreo, jack 3'5 mm, 100 mV
SALIDAS	1 monitor estéreo, jack 6'3 mm
CONTROLES	6 botones de zonas 1 a 6 por cada canal de entrada 2 a 5 y reproductor USB/SD/MP3/FM Canales 1 a 4: control de volumen, graves y agudos Zonas 1 a 6: control de volumen, selector de monitor Volumen de monitor
REPRODUCTOR	Reproductor USB/SD/MP3 y sintonizador digital FM con presintonías y búsqueda automática
PHANTOM	48 V en micros 2 a 3, seleccionable
PRIORIDAD	Micro 1 por nivel de señal o cierre de contactos, seleccionable
IMPEDANCIA	6 zonas: 8 Ω y líneas 100 y 70 V, terminales roscados
ALIMENTACIÓN	230/115 V CA, 1.000 W máximo
MEDIDAS	481 x 133 x 341 mm fondo. 3 U rack 19"
PESO	17'5 kg
ACCESORIOS	Antena FM Soportes para montaje en rack 19"

AMPLIFICADORES DE MEGAFONÍA

MATRIZ DE AUDIO Y MULTICANAL

Amplificador con matriz de 5 canales de entrada a 6 zonas de salida con control independiente de volumen. Reproductor USB/SD/MP3 con sintonizador digital de radio FM.

Indicado para instalaciones comerciales con varias zonas y diferentes programas musicales.



MAZ-4160/MAZ-4480



MAZ-4160



MAZ-4480

MAZ-4160

CARACTERÍSTICAS

Amplificador matricial y multicanal.
Matriz de asignación de 5 canales de entrada a 4 zonas de salida.
4 zonas con control independiente de volumen y salida de línea.
Alimentación phantom.
Prioridad de avisos.

MAZ-4480

Amplificador multizona.
Matriz de asignación de 5 canales de entrada a 4 zonas de salida.
4 zonas con control independiente de volumen y salida de línea.
Alimentación phantom.
Prioridad de avisos.

POTENCIA	4 x 60 W máximo, 4 x 45 W RMS	4 x 135 W máximo, 4 x 120 W RMS
RESPUESTA	50-17.000 Hz ± 3 dB	60-17.000 Hz ± 3 dB
DISTORSIÓN	Armónica: < 0'5%	Armónica: < 1%
ENTRADAS	3 micros/líneas balanceados, combo (XLR y jack 6'3 mm) 600 Ω 2 mV RMS y 15.000 Ω 300 mV RMS, conmutables 2 auxiliares, 2 x RCA 50.000 Ω 300 mV RMS 1 tel. paging, terminales roscados 600 Ω 100-300 mV RMS	4 micros/líneas balanceados, combo (XLR y jack 6'3 mm) 600 Ω 7 mV y 15.000 Ω 100 mV, conmutables 1 auxiliar, 2 x RCA 50.000 Ω 300 mV 1 tel. paging, terminales roscados 600 Ω 100-300 mV
SALIDAS	4 líneas balanceadas o desbalanceadas zonas 1 a 4, terminales roscados 1 monitor, terminales roscados 600 Ω 900 mV RMS y 1 W 8 Ω 1 auriculares estéreo, jack 3'5 mm 47 Ω 0'5 W	4 líneas balanceadas o desbalanceadas zonas 1 a 4, terminales roscados 1 monitor, terminales roscados 600 Ω 775 mV y 1 W 8 Ω 1 auriculares estéreo, jack 3'5 mm 47 Ω 0'5 W
CONTROLES	Canales 1 a 5: ganancia, graves, agudos, volumen y asignación de zonas Tel. paging: volumen y selector de zonas Zonas 1 a 4: volumen, selector de monitor Volumen de auriculares monitor	Canales 1 a 5: ganancia, graves, agudos, volumen y asignación de zonas Tel. paging: volumen y selector de zonas Zonas 1 a 4: volumen, selector de monitor Volumen de auriculares monitor
PHANTOM	15 V en micros 1 a 3, seleccionable	48 V en micros 1 a 4, seleccionable
PRIORIDAD	Tel. paging y entrada 1 por nivel de señal, seleccionable Entrada 1 por cierre de contactos	Tel. paging y entrada 1 por nivel de señal, seleccionable Entrada 1 por cierre de contactos, seleccionable
IMPEDANCIA	4 zonas: 4 y 8 Ω y líneas 100, 70 y 25 V, terminales roscados	4 zonas: 4 y 8 Ω y líneas 100, 70 y 25 V, terminales roscados
ALIMENTACIÓN	230/115 V CA, 800 W máximo	230/115 V CA, 1.200 W máximo
MEDIDAS	483 x 133 x 335 mm fondo. 3 U rack 19"	483 x 133 x 410 mm fondo. 3 U rack 19"
PESO	15'5 kg	20'7 kg

AMPLIFICADORES DE MEGAFONÍA

AMPLIFICADOR DE LAZO

FONESTAR

Amplificador monozona de lazo de inducción para ventanilla



AUDIFON-V **N!**

CARACTERÍSTICAS	Amplificador de lazo para ayuda a la audición Tele-coil. Kit completo para instalación en mostrador o ventanilla.
FUNCIONES	Lazo para mostrador de 1'2 m ² Ampliable hasta 20 m ² (usando un lazo de 4'5 x 4'5 m en 4 vueltas) Indicadores luminosos LED de funcionamiento. Instalación en sobremesa o bajo ella.
POTENCIA	5 W RMS, THD 2'5%
RESPUESTA EN FRECUENCIA	35 – 20k Hz, -10 dBA
DISTORSIÓN	THD+N <0'2%, 1 kHz, 1W
PROTECCIONES	Sobrecalentamiento y sobrecarga
CONTROLES	On/off Volumen de micrófono y AUX. Volumen de salida.
ENTRADAS	1 micrófono de solapa, jack 3'5 mm TS, 1'5 mV, Phantom 5 V 1 mA 1 AUX, jack 3'5 mm TRS, 250 mV
SALIDA	1 Loop, Euroblock
LAZO	Lazo para mostrador 1'2 m ² incluido. Para ampliación de lazo usar cable recomendado 0'22 - 1.5 mm ² , longitud máxima 70 m, impedancia 0'5 – 3 Ohm
CORRIENTE	2:00 AM
ALIMENTACIÓN	12 V CC, 1 A con adaptador incluido Consumo: 10 W Consumo en reposo: 0'5 W
MEDIDAS	Amplificador: 155 x 35 x 75 mm fondo Cable de Micrófono de solapa: 1'40 m Cable de lazo de 70 x 70 cm (1'2 m ² de cobertura) con 1'8 m de cable de extensión
PESO	0'3 kg
ACCESORIOS	Micrófono de solapa unidireccional Cable de lazo Adhesivo T
CERTIFICACIÓN	Marcado CE Para cumplimiento con EN IEC 60118-4:2015-A1:2018 (Electroacústica. Audífonos. Parte 4: Sistemas de bucles de inducción para audífonos. Requisitos de funcionamiento del sistema).

MEZCLADORES/PREAMPLIFICADORES

MATRIZ DE AUDIO Y MULTICANAL

Mezclador para micrófonos/líneas con zonas de salida y control independiente de volumen.



MX-867RU

CARACTERÍSTICAS	<p>Mezclador/preamplificador. Entrada de micrófono con prioridad de avisos. Matriz de asignación de 5 canales de entrada a 4 zonas de salida. Reproductor USB/SD de ficheros MP3. Sintonzador digital de radio FM. 4 zonas de salida con control independiente de volumen. Control remoto de volumen de las zonas. Alimentación phantom.</p>
ENTRADAS	<p>1 micro balanceado, jack 6'3 mm, 3 mV 1 micro balanceado, combo (XLR y jack 6'3 mm), 3 mV 2 micros/líneas balanceados combo (XLR y jack 6'3 mm) ajustable, 3 mV y 175 mV 1 auxiliar estéreo, 2 x RCA, 175 mV 1 auxiliar estéreo, jack 3'5 mm</p>
SALIDAS	<p>4 zonas balanceadas, XLR, 2'5 V máximo Control remoto de volumen de las zonas 1 monitor estéreo, jack 6'3 mm, 1 V</p>
CONTROLES	<p>4 microinterruptores de asignación de zonas 1 a 4 Entradas 1 a 4: control de volumen Entradas 2 y 3: control de ganancia Zonas 1 a 4: control de volumen Monitor: control de volumen y selección de zona Reproductor USB/SD Sintonzador FM</p>
RESPUESTA	20-20.000 Hz
DISTORSIÓN	Armónica: < 0'2 % a 1 kHz
RELACIÓN SEÑAL/ RUIDO	<p>Micrófonos > 65 dB Auxiliar/Línea > 80 dB</p>
PHANTOM	48 V en micros 2 y 3, seleccionable
PRIORIDAD	Micro 1 por nivel de señal, seleccionable
ALIMENTACIÓN	230/115 V CA, 9 W
MEDIDAS	483 x 44'5 x 200 mm fondo. 1 U rack 19"
PESO	3 kg

MEZCLADORES/PREAMPLIFICADORES PARA INSTALACIONES

FONESTAR



Mezclador/preamplificador profesional de 9 canales, 6 de ellos conmutables entre micrófono o línea auxiliar y 3 de línea. Alimentación phantom y prioridad. 1 zona de salida estéreo o mono.

MX-848

CARACTERÍSTICAS	Mezclador/preamplificador. Entrada de micrófono con prioridad de avisos. Alimentación phantom. Indicadores luminosos de nivel de salida.
ENTRADAS	6 micros/líneas balanceadas, combo (XLR y jack 6'3 mm), 1.500 Ω 7'7 mV y 10.000 Ω 775 mV conmutables 3 auxiliares estéreo, 2 x RCA, 10.000 Ω 775 mV
SALIDAS	1 master estéreo balanceada, XLR 120 Ω 2'5 V máximo 1 master mono balanceada, jack 6'3 mm, 120 Ω 2'5 V máximo 1 mix out mono balanceada, 120 Ω jack 6'3 mm 1 line out, 2 x RCA 1.000 Ω 775 mV
CONTROLES	Tono: graves, medios y agudos de salida master Volumen: entradas 1 a 12 y volumen general (master estéreo y mono)
RESPUESTA	10-20.000 Hz
DISTORSIÓN	Armónica: < 0'05% a 1 kHz
RELACIÓN SEÑAL/RUIDO	Micrófonos > 70 dB Auxiliar/Línea > 103 dB
PHANTOM	18 V en micros 1 a 6, seleccionable
PRIORIDAD	Micro 1 por nivel de señal, seleccionable
ALIMENTACIÓN	230 V CA, 18 W y 24 V CC, 500 mA 115 V CA bajo pedido
MEDIDAS	483 x 44 x 220 mm fondo. 1 U rack 19"
PESO	3 kg



Mezclador para micrófonos/línea de 7 canales con supresor de realimentación acústica mediante desplazamiento de frecuencia. Controles independientes de volumen y de supresión de realimentación acústica. Elimina eficazmente la realimentación acústica o acoplamiento con la mínima distorsión. Fácil de usar.

MX-875-SR

CARACTERÍSTICAS	Mezclador/preamplificador. 7 canales, 6 de micrófonos y 1 de línea auxiliar. Alimentación phantom para las entradas XLR. Supresor de realimentación.
ENTRADAS	6 micros balanceados XLR y desbalanceados, jack 6'3 mm 5.000 Ω 2'5 mV 1 línea mono, 2 x RCA 5.000 Ω 1 V
SALIDAS	1 master estéreo balanceado, 2 x XLR 10.000 Ω 1'7 V máximo 1 línea mono desbalanceada, 2 x RCA 600 Ω 2'5 V
CONTROLES	Volumen, supresión de realimentación, alimentación phantom y volumen de salida master
RESPUESTA	20-20.000 Hz sin supresión de realimentación 150-15.000 Hz con supresión de realimentación
SUPRESOR DE REALIMENTACIÓN	Desplazamiento de frecuencia 5 Hz \pm 1 Hz
PHANTOM	48 V en micros 1 a 6, seleccionable
ALIMENTACIÓN	230/115 V CA, 12 W
MEDIDAS	483 x 44'5 x 225 mm fondo. 1 U rack 19"
PESO	2'6 kg
ACCESORIOS	1 cable 2 x RCA 2 cables XLR

MEZCLADORES/PREAMPLIFICADORES PARA INSTALACIONES

Mezclador pasivo de micrófonos y entrada auxiliar.



CB-119

CARACTERÍSTICAS	Mezclador pasivo de 3 micrófonos y 1 entrada auxiliar. Salida de nivel de micro para conexión a 1 entrada de micrófono.
ENTRADAS	3 micros desbalanceados, jack 6'3 mm 1 auxiliar, 2 x RCA
SALIDAS	1 micro desbalanceado, jack 6'3 mm
CONTROLES	Volumen por entrada
MEDIDAS	145 x 31 x 76 mm fondo
PESO	0'2 kg
ACCESORIOS	1 cable de audio, jack macho 6'3 mm mono a jack macho 6'3 mm mono, 1'8 m

Mezclador para micrófonos de 12 canales con control independiente de volumen y alimentación phantom 48 V. Permite ampliar fácilmente el número de micrófonos en un sistema de sonido.



MX-824

CARACTERÍSTICAS	Mezclador/preamplificador profesional de 12 canales. Alimentación phantom.
ENTRADAS	12 micros balanceados, XLR 600 Ω 2'5 mV
SALIDAS	1 master balanceado XLR 600 Ω 7 mV y desbalanceado 2 x RCA 4.700 Ω 150 mV
CONTROLES	Volumen por entrada y salida master
RESPUESTA	50-20.000 Hz
RELACIÓN SEÑAL/ RUIDO	> 60 dB
PHANTOM	48 V en micros 1 a 12, seleccionable
ALIMENTACIÓN	230/115 V CA, 10 W
MEDIDAS	483 x 44'5 x 225 mm fondo. 1 U rack 19"
PESO	2'7 kg
ACCESORIOS	1 cable RCA 1 cable XLR

ETAPAS DE POTENCIA DE MEGAFONÍA MONOCANAL

FONESTAR

Etapas de potencia monocanal con salida de línea 100 V.



1.000 W RMS
4 Ω/100 V/70 V

FS-11000E

CARACTERÍSTICAS	Etapa de potencia mono.
POTENCIA	1.250 W máximo, 1.000 W RMS
RESPUESTA	30-20.000 Hz \pm 3 dB
DISTORSIÓN	Armónica: < 1 %
ENTRADAS	1 línea auxiliar balanceada/desbalanceada, XLR, euroblock/jack 6'3 mm y 2 x RCA 10.000 Ω , 1'4 V RMS/1 V RMS
SALIDAS	1 línea auxiliar balanceada/desbalanceada, XLR, euroblock/jack 6'3 mm y 2 x RCA
FUNCIONES	Ventilación forzada con velocidad variable con la temperatura Indicadores luminosos de protección, pico de señal y señal de salida
PROTECCIONES	2 circuitos: temperatura y cortocircuito
CONTROLES	Volumen general en el panel posterior Desconexión de tierra GND lift
IMPEDANCIA	4 Ω y líneas 100 y 70 V, terminales roscados
ALIMENTACIÓN	230/115 V CA, 1.400 W máximo
MEDIDAS	483 x 133 x 440 mm fondo. 3 U rack 19"
PESO	21'5 kg

ETAPAS DE POTENCIA DE MEGAFONÍA MONOCANAL

Etapas de potencia monocanal con salida de línea 100 V.



FS-1240E



FS-2601E



240 W RMS
4 y 8 Ω/100 V/70 V



600 W RMS
4 y 8 Ω/100 V/70 V

FS-1240E

FS-2601E

CARACTERÍSTICAS	Etapa de potencia mono	Etapa de potencia mono.
POTENCIA	300 W máximo, 240 W RMS	700 W máximo, 600 W RMS
RESPUESTA	50-22.000 Hz ±3 dB	50-22.000 Hz ±3 dB
DISTORSIÓN	Armónica: < 0'5%	Armónica: < 0'5%
ENTRADAS	1 línea auxiliar balanceada, XLR y jack 6'3 mm 20.000 Ω, 1 V RMS	1 línea auxiliar balanceada, XLR y jack 6'3 mm 20.000 Ω, 1 V RMS
SALIDAS	1 línea auxiliar balanceada, XLR y jack 6'3 mm	1 línea auxiliar balanceada, XLR y jack 6'3 mm
FUNCIONES	Ventilación forzada con velocidad variable con la temperatura Compresión automática de señal de entrada Indicadores luminosos de protección, pico de señal y señal de salida	Ventilación forzada con velocidad variable con la temperatura Compresión automática de señal de entrada Indicadores luminosos de temperatura, protección, pico de señal y señal de salida
PROTECCIONES	3 circuitos: temperatura, cortocircuito y sobrecarga	3 circuitos: temperatura, cortocircuito y sobrecarga
CONTROLES	Tono: graves, medios y agudos ±12 dB Volumen general	Tono: graves, medios y agudos ±12 dB Volumen general
IMPEDANCIA	4 y 8 Ω y líneas 100 y 70 V, terminales roscados y bananas	4 y 8 Ω y líneas 100 y 70 V, terminales roscados y bananas
ALIMENTACIÓN	230/115 V CA, 600 W máximo y 24 V CC, 480 W	230 V CA, 1.000 W máximo Fusible rearmable 6 A
MEDIDAS	483 x 89 x 329 mm fondo. 2 U rack 19"	483 x 89 x 435 mm fondo. 2 U rack 19"
PESO	11'9 kg	17 kg

ETAPAS DE POTENCIA DE MEGAFONÍA MULTICANAL

FONESTAR

Etapas de potencia multicanal con salida de 100 V.





FSD-2150E



FSD-2500E



CLASS-D 2 CH  2 x 135 W RMS 100 V/70 V DANTE COMPATIBLE 1U

CLASS-D 2 CH  2 x 400 W RMS 100 V/70 V DANTE COMPATIBLE 1U

FSD-2150E

CARACTERÍSTICAS Etapa de potencia de megafonía de 2 canales. Salida de 100 V o 70 V para instalaciones de megafonía. Amplificador clase D de alta eficiencia y gran fiabilidad gracias a los circuitos de protección con bajo mantenimiento. Conectores euroblock, seguros y de fácil conexión. Gran calidad de sonido y bajo ruido.

FSD-2500E

Etapa de potencia de megafonía de 2 canales. Salida de 100 V o 70 V para instalaciones de megafonía. Amplificador clase D de alta eficiencia y gran fiabilidad gracias a los circuitos de protección con bajo mantenimiento. Conectores euroblock, seguros y de fácil conexión. Gran calidad de sonido y bajo ruido.

POTENCIA	2 x 135 W RMS ó 1 x 150 W RMS (con un solo canal)	2 x 400 W RMS ó 1 x 480 W RMS (con un solo canal)
RESPUESTA	100-15.000 Hz ± 3 dB	100-15.000 Hz ± 3 dB
DISTORSIÓN	Armónica: $\leq 0'1$ %	Armónica: $\leq 0'1$ %
ENTRADAS	2 líneas auxiliares balanceadas/desbalanceadas, euroblock, 20.000 Ω /10.000 Ω , 0'9-1'1 V RMS 1 emergencia/test, euroblock	2 líneas auxiliares balanceadas/desbalanceadas, euroblock, 20.000 Ω /10.000 Ω , 0'9-1'1 V RMS 1 emergencia/test, euroblock
SALIDAS	1 salida de señalización de fallo GPIO, 5 V CC, euroblock	1 salida de señalización de fallo GPIO, 5 V CC, euroblock
FUNCIONES	Ventilación forzada con velocidad variable con la temperatura Indicadores luminosos de encendido, protección, prioridad y pico de señal Prioridad de entrada de emergencia/test por cierre de contactos, euroblock Inhabilitación/mute por cierre de contactos, euroblock	Ventilación forzada con velocidad variable con la temperatura Indicadores luminosos de encendido, protección, prioridad y pico de señal Prioridad de entrada de emergencia/test por cierre de contactos, euroblock Inhabilitación/mute por cierre de contactos, euroblock
PROTECCIONES	Cortocircuito, circuito abierto, temperatura, ultrasonidos y radiofrecuencia	Cortocircuito, circuito abierto, temperatura, ultrasonidos y radiofrecuencia
CONTROLES	Volumen de cada canal Selector 100/70 V en panel trasero	Volumen de cada canal Selector 100/70 V en panel trasero
IMPEDANCIA	Líneas 100 y 70 V, euroblock	100 y 70 V, euroblock
ALIMENTACIÓN	230/115 V CA, 400 W máximo	230/115 V CA, 1.200 W máximo
MEDIDAS	483 x 44 x 380 mm fondo. 1 U rack 19"	483 x 44 x 380 mm fondo. 1 U rack 19"
PESO	4'75 kg	5'15 kg
OPCIONAL	FSD-22D: Módulo de expansión DANTE	FSD-22D: Módulo de expansión DANTE
ACCESORIOS	Almohadillas adhesivas antideslizantes	Almohadillas adhesivas antideslizantes



DANTE COMPATIBLE 2 IN x 2 OUT

FSD-22D

CARACTERÍSTICAS Módulo de expansión DANTE. Conexiones mediante cable RJ-45, Cat 5e. 2 puertos DANTE, 2 x RJ-45 (Primario y Secundario). Autodescubrimiento de dispositivos.

CANALES	2 x 2 entrada/salida de audio digital
TASA DE MUESTREO	44'1 kHz, 48 kHz, 88'2 kHz y 96 kHz
PROFUNDIDAD DE BITS	16, 24 y 32 bits
CONEXIÓN	Cable RJ-45, Cat 5e
LATENCIA	1 ms
MEDIDAS	90 x 20 x 88 mm fondo
PESO	0'12 kg

ETAPAS DE POTENCIA DE MEGAFONÍA MULTICANAL

Etapas de potencia multicanal con salida de 100 V.



FSD-4500E

CARACTERÍSTICAS

Etapa de potencia de megafonía de 4 canales.
Salida de 100 V o 70 V para instalaciones de megafonía.
Amplificador clase D de alta eficiencia y gran fiabilidad gracias a los circuitos de protección con bajo mantenimiento.
Conectores euroblock, seguros y de fácil conexión.
Gran calidad de sonido y bajo ruido.

POTENCIA	4 x 400 W RMS ó 2 x 480 W RMS (con un solo canal de los canales A/B o C/D)
RESPUESTA	30-15.000 Hz \pm 3 dB
DISTORSIÓN	Armónica: \leq 0'1 %
ENTRADAS	4 líneas auxiliares balanceadas/desbalanceadas, euroblock, 20.000 Ω /10.000 Ω , 0'9-1'1 V RMS 1 emergencia/test, euroblock
SALIDAS	1 salida de señalización de fallo GPIO, 5 V CC, euroblock
FUNCIONES	Ventilación forzada con velocidad variable con la temperatura Indicadores luminosos de encendido, protección, prioridad y pico de señal Prioridad de entrada de emergencia/test por cierre de contactos, euroblock Inhabilitación/mute por cierre de contactos, euroblock
PROTECCIONES	Cortocircuito, circuito abierto, temperatura, ultrasonidos y radiofrecuencia
CONTROLES	Volumen de cada canal Selector 100/70 V en panel trasero
IMPEDANCIA	100 y 70 V, euroblock
ALIMENTACIÓN	230/115 V CA, 1.500 W máximo
MEDIDAS	483 x 44 x 380 mm fondo. 1 U rack 19"
PESO	6'35 kg
ACCESORIOS	Almohadillas adhesivas antideslizantes

FSD-44D

CARACTERÍSTICAS

"Módulo de expansión DANTE.
Compatible con la etapa de potencia de megafonía FSD-4500E.
Conexiones mediante cable RJ-45, Cat 5e.
2 puertos DANTE, 2 x RJ-45 (Primario y Secundario).
Autodescubrimiento de dispositivos."

CANALES	4 x 4 entrada/salida de audio digital
TASA DE MUESTREO	44'1 kHz, 48 kHz, 88'2 kHz y 96 kHz
PROFUNDIDAD DE BITS	16, 24 y 32 bits
CONEXIÓN	Cable RJ-45, Cat 5e
LATENCIA	1 ms
MEDIDAS	90 x 20 x 88 mm fondo
PESO	0'12 kg
CONTROLES	Volumen de cada canal Selector 100/70 V en panel trasero
IMPEDANCIA	100 y 70 V, euroblock
ALIMENTACIÓN	230/115 V CA, 1.500 W máximo
MEDIDAS	483 x 44 x 380 mm fondo. 1 U rack 19"
PESO	6'35 kg
ACCESORIOS	Almohadillas adhesivas antideslizantes



SISTEMAS DE CONFERENCIAS BÁSICO

FONESTAR

Sistema de conferencias diseñado para salas dotadas de megafonía.

El sistema permite conectar un teléfono para intervenir en la conferencia.

La unidad de control proporciona una señal de salida para grabación, amplificación o distribución.

Permite la conexión de hasta 64 micrófonos.



SCF-260P

SCF-270D

SCF-250

	SCF-250	SCF-260P	SCF-270D
CARACTERÍSTICAS	Unidad de control para alimentación del sistema. Entrada para conexión de teléfono. Permite la conexión de hasta 64 micrófonos. Selector de número máximo de micrófonos en funcionamiento.	Micrófono presidente con prioridad de palabra y posibilidad de cancelación de micrófonos delegados. Base de micrófono en metal.	Micrófono delegado. Base de micrófono en metal.
MICRÓFONO	-	Condensador electret unidireccional	Condensador electret unidireccional
RESPUESTA	20-18.000 Hz	20-18.000 Hz	20-18.000 Hz
CONTROLES	Volumen general Control graves, medios y agudos Selector de número de micrófonos activos	Botón interruptor para hablar Prioridad sobre micrófonos delegados	Botón interruptor para hablar
INDICADORES	On/off	Anillo e indicador luminoso de funcionamiento	Anillo e indicador luminoso de funcionamiento
ENTRADAS	1 extensión de centralita telefónica, RCA 4 grupos de micrófonos, DIN 8 hembra para interconexión del sistema	Alimentación y audio, cable de interconexión 1'1 m DIN 8 macho	Alimentación y audio, cable de interconexión 1'1 m DIN 8 macho
SALIDAS	1 extensión, DIN 8 1 línea, XLR y 2 x RCA 1 extensión de centralita telefónica, RCA	Audio, cable de interconexión	Audio, cable de interconexión
ALIMENTACIÓN	230/115 V CA, 100 W	18 V CC, suministrada por la unidad de control	18 V CC, suministrada por la unidad de control
MEDIDAS	482 x 44 x 353 mm fondo. 1 U rack 19"	Micrófono flexo: 390 mm alto Base: 115 x 45 x 160 mm fondo	Micrófono flexo: 390 mm alto Base: 115 x 45 x 160 mm fondo
PESO	5 kg	0'9 kg	0'9 kg
ACCESORIOS	1 cable de extensión 13 m para interconexión con micrófonos, DIN 8 macho a DIN 8 hembra 2 cables de audio 1'6 m, RCA a jack 6'3 mm mono 1 cable de audio 2 m, XLR 1 conector terminal DIN 8 macho	1 cable de interconexión Y, 2 m DIN 8 macho a 2 DIN 8 hembra Espuma quitavientos	1 cable de interconexión Y, 2 m DIN 8 macho a 2 DIN 8 hembra Espuma quitavientos
OPCIONAL	560789B: cable de extensión a medida. CONSULTEN	-	-

SISTEMAS DE CONFERENCIAS AMPLIFICADO

Sistema de conferencias con altavoz monitor en cada micrófono.

La unidad de control incorpora un amplificador con entradas de micrófono, línea auxiliar y salida de altavoces.

Proporciona una señal de salida para grabación o distribución.

Permite la conexión de hasta 64 micrófonos en total [extensible hasta 250, CONSULTEN].

EJEMPLO DEL SISTEMA DE ZONAS SCF-250

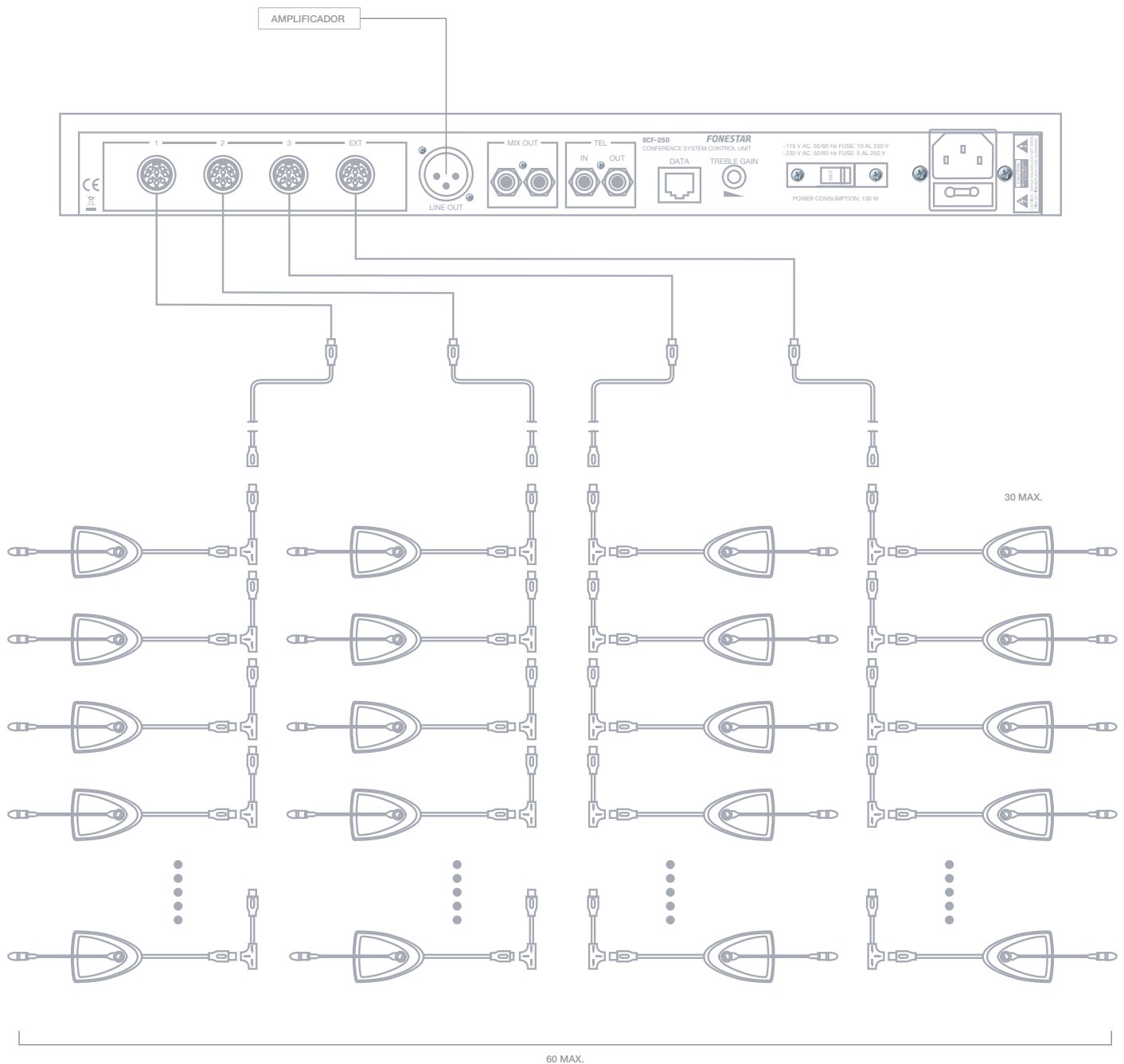

SISTEMAS DE CONFERENCIAS AMPLIFICADO

FONESTAR

Sistema de conferencias con altavoz monitor en cada micrófono.

La unidad de control incorpora un amplificador con entradas de micrófono, línea auxiliar y salida de altavoces.

Proporciona una señal de salida para grabación o distribución.

Permite la conexión de hasta 64 micrófonos en total [extensible hasta 250, CONSULTEN].



SCF-550



SCF-560P



SCF-570D

SCF-550

SCF-560P

SCF-570D

CARACTERÍSTICAS	SCF-550	SCF-560P	SCF-570D
	<p>Unidad de control para sistema de conferencias. Control del número de micrófonos activos: 1, 2, 3, 5 o sin límite. Permite la conexión de hasta 64 micrófonos en total (extensible hasta 250, CONSULTEN). Amplificador incorporado. Ofrece gran versatilidad gracias a la variedad de entradas y salidas. Instalación sencilla y de uso intuitivo.</p>	<p>Micrófono presidente con prioridad de palabra y posibilidad de cancelación de micrófonos delegados. Altavoz monitor incorporado. Base de micrófono en metal. Cápsula condensador electret unidireccional. Anillo luminoso y botones con retroiluminación.</p>	<p>Micrófono delegado. Altavoz monitor incorporado. Base de micrófono en metal. Cápsula de condensador electret unidireccional. Anillo luminoso y botones con retroiluminación.</p>
POTENCIA	50 + 50 W RMS a 4-16 Ω	2 W RMS	2 W RMS
RESPUESTA	40-18.000 Hz	40-18.000 Hz	40-18.000 Hz
CONTROLES	<p>Mic: volumen Aux: volumen Monitor: volumen Altavoz monitor de micrófonos: volumen Altavoz monitor de amplificador: volumen Control graves y agudos Volumen general Selector de número de micrófonos activos</p>	<p>Botón interruptor para hablar Prioridad sobre micrófonos delegados Volumen del micrófono</p>	<p>Botón interruptor para hablar Volumen del micrófono</p>
ENTRADAS	<p>4 grupos de micrófonos, DIN 8 1 micro desbalanceado, jack 6'3 mm 1 efx in, jack 6'3 mm 1 auxiliar, RCA</p>	<p>Alimentación y audio, DIN 8 hembra interconexión 1 micrófono, jack 3'5 mm</p>	<p>Alimentación y audio, DIN 8 hembra interconexión</p>
SALIDAS	<p>1 master balanceada, XLR (grabación) 2 line out, RCA 1 efx out, jack 6'3 mm</p>	<p>1 auriculares, jack 3'5 mm estéreo 1 audio, DIN 8 hembra interconexión</p>	<p>1 auriculares, jack 3'5 mm estéreo 1 audio, DIN 8 hembra interconexión 1 grabación, jack 3'5 mm</p>
ALIMENTACIÓN	230/115 V CA, 500 W	-	-
MEDIDAS	483 x 87 x 400 mm fondo. 2 U rack 19"	<p>Micrófono flexo: 480 mm alto Base: 170 x 67 x 150 mm fondo</p>	<p>Micrófono flexo: 410 mm alto Base: 170 x 67 x 150 mm fondo</p>
PESO	12 kg	1 kg	1 kg
ACCESORIOS	<p>1 cable de extensión 13 m para interconexión con micrófonos, DIN 8 macho a DIN 8 hembra. Otras longitudes CONSULTEN 1 cable de audio 2 m XLR 2 cables de audio 1'5 m RCA a jack 6'3 mm mono 1 conector terminal DIN 8 macho</p>	<p>1 cable de interconexión Y, 2 DIN 8 macho a DIN 8 hembra Auricular mono Espuma quitavientos 1 micrófono de solapa</p>	<p>1 cable de interconexión Y, 2 DIN 8 macho a DIN 8 hembra Auricular mono Espuma quitavientos</p>

SISTEMAS DE CONFERENCIAS AMPLIFICADO

Extensión de micrófonos para sistema de conferencias SCF-550.
Permite la conexión de hasta 250 micrófonos.



SCF-580EXT

CARACTERÍSTICAS

"Extensión de micrófonos para sistema de conferencias SCF-550.
Permite la conexión de hasta 250 micrófonos."

ALIMENTACIÓN

230 V CA, 500 W

MEDIDAS

488 x 87 x 400 mm fondo. 2 U rack 19"

PESO

10 kg

ACCESORIOS

"2 cables de extensión 13 m para interconexión con micrófonos, DIN 8 macho a DIN 8 hembra
2 cables para interconexión con micrófonos, DIN 8 macho a DIN 8 macho
Otras longitudes CONSULTEN
1 conector terminal DIN 8 macho"

EJEMPLO DEL SISTEMA DE CONFERENCIAS SCF-550

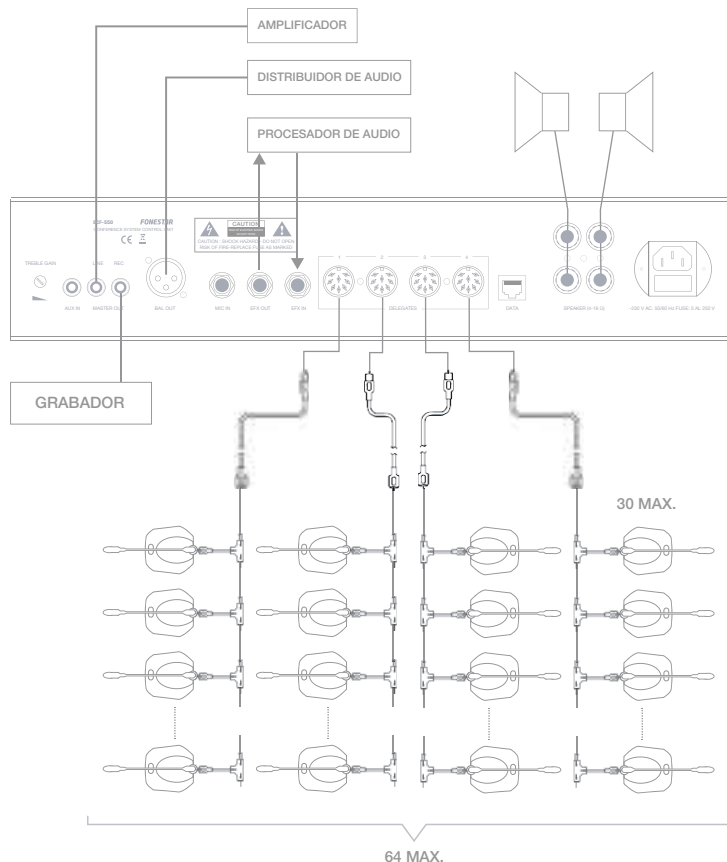

SISTEMAS DE CONFERENCIAS INALÁMBRICO

FONESTAR

Sistema inalámbrico de conferencias SCI-750.

Combina las características de un sistema de conferencias [prioridad y selección de número máximo de micrófonos abiertos] con las de un sistema de micrófonos inalámbricos [movilidad y facilidad de instalación].

Hasta 256 micrófonos en total, 5 activos a la vez.



SCI-750

CARACTERÍSTICAS

Unidad de control.
UHF 610-665 MHz.
Pantalla LCD de información.
Grabador/reproductor USB/MP3.
Control de prioridad con corte de delegados mientras el presidente está en prioridad.
Selector de número máximo de micrófonos en funcionamiento.
Hasta 256 micrófonos en total, 5 activos a la vez.
Transición de señales de control y audio entre la central y los micrófonos.

RESPUESTA	50-15.000 Hz
SALIDAS	1 línea balanceada, XLR 12.000 Ω 200 mV 1 línea desbalanceada, jack 6'3 mm 12.000 Ω 200 mV Puerto RS-232
ALIMENTACIÓN	12-15 V CC, 7 W
MEDIDAS	483 x 89 x 380 mm fondo. 2 U rack 19"
PESO	7 kg
ACCESORIOS	4 antenas Cable jack 6'3 mm mono
OPCIONAL	SCI-760P: micrófono inalámbrico de sobremesa presidente SCI-770D: micrófono inalámbrico de sobremesa delegado SCI-780C: cargador de baterías SCI-790C: cargador de baterías

SISTEMAS DE CONFERENCIAS INALÁMBRICO

Micrófonos para sistema de conferencias inalámbrico



SCI-760P

CARACTERÍSTICAS

Micrófono inalámbrico presidente.
Prioridad y control sobre micrófonos delegados.
Pantalla de información.
Micrófono de flexo.
Selección automática del canal.
Transmisión de datos y audio.
Alcance 60 m en condiciones favorables.

CÁPSULA	Condensador electret unidireccional
POTENCIA	10 mW máximo
ALIMENTACIÓN	Batería recargable 3'7 V, 1.950 mAh incluida o 3 x 1'5 V pilas LR6-AA
MEDIDAS	Micrófono flexo: 430 mm Base: 180 x 58 x 120 mm fondo
PESO	0'7 kg
ACCESORIOS	Espuma quitavientos Adaptador para funcionamiento con pilas LR6-AA



SCI-770D

Micrófono inalámbrico delegado.
Pantalla de información.
Micrófono de flexo.
Selección automática del canal.
Transmisión de datos y audio.
Alcance 60 m en condiciones favorables.

CÁPSULA	Condensador electret unidireccional
POTENCIA	10 mW máximo
ALIMENTACIÓN	Batería recargable 3'7 V, 1.950 mAh incluida o 3 x 1'5 V pilas LR6-AA
MEDIDAS	Micrófono flexo: 430 mm Base: 180 x 58 x 120 mm fondo
PESO	0'7 kg
ACCESORIOS	Espuma quitavientos Adaptador para funcionamiento con pilas LR6-AA

Maletín cargador para baterías del sistema inalámbrico.



SCI-780C

CARACTERÍSTICAS

Maletín cargador de baterías para micrófonos del sistema inalámbrico de conferencias SCI-750, SCI-760P y SCI-770D.
Permite la carga de hasta 16 baterías.

ALIMENTACIÓN	110-240 V CA, 200 W Tiempo de recarga 8-10 h
COLOR	Negro
MEDIDAS	620 x 175 x 380 mm fondo
PESO	9'8 kg



SCI-790C

Maletín cargador de baterías para micrófonos del sistema inalámbrico de conferencias SCI-750: SCI-760P y SCI-770D.
Permite la carga de hasta 8 baterías.

ALIMENTACIÓN	110-240 V CA, 100 W Tiempo de recarga 8-10 h
COLOR	Negro
MEDIDAS	400 x 150 x 380 mm fondo
PESO	6'05 kg

SISTEMA DE CONFERENCIAS DIGITAL

FONESTAR

Sistema digital de conferencias SCD-600. Conexión de hasta 32 micrófonos con posibilidad de ampliar hasta 128 micrófonos en total con la extensión de micrófonos SCD-630EXT. Posibilidad de realizar votaciones en vivo. Función DSP y supresor de retroalimentación.



SCD-600

CARACTERÍSTICAS

Unidad de control.
Pantalla LCD de información.
Grabador/reproductor USB/MP3.
Control de prioridad con corte de delegados mientras el presidente está en prioridad.
Selector de número máximo de micrófonos en funcionamiento.
Hasta 128 micrófonos en total con la extensión de micrófonos SCD-630EXT.
Transición de señales de control y audio entre la central y los micrófonos.
Posibilidad de realizar votaciones en vivo.
Función DSP y supresor de retroalimentación.

RESPUESTA	20- 20.000 Hz
ENTRADAS	1 micrófono balanceado, XLR 1 línea desbalanceada, 2 x RCA
SALIDAS	2 grabación, 2 x RCA 1 línea desbalanceada, 2 x RCA
ALIMENTACIÓN	230/115 V CA, 350 W
MEDIDAS	483 x 88 x 360 mm fondo. 2 U rack 19"
PESO	5'5 kg
OPCIONAL	SCD-610P: micrófono de sobremesa presidente SCD-620D: micrófono de sobremesa delegado SCD-630EXT: extensión de micrófonos SCD-640DT: módulo de expansión DANTE

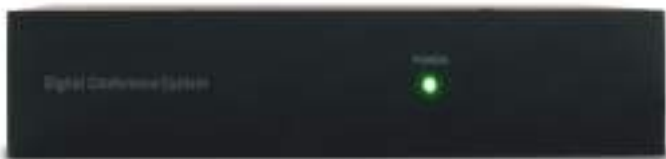

SCD-630EXT

CARACTERÍSTICAS

Extensión de micrófonos de delegado y presidente.
Conexión de hasta 32 micrófonos.
Posibilidad de ampliar hasta 128 micrófonos en total con más extensiones de micrófonos SCD-630EXT.

ENTRADAS	2 puertos para conexión a micrófonos SCD-610P o SCD-620D, RJ-45
SALIDAS	2 puertos para conexión a micrófonos SCD-610P o SCD-620D, RJ-45
ALIMENTACIÓN	230/115 V CA, 350 W
MEDIDAS	196 x 43 x 306 mm fondo
PESO	2'5 kg
ACCESORIOS	2 cables de red



SCD-640DT

CARACTERÍSTICAS

Módulo de expansión DANTE.
2 x 2 canales de entrada/salida de audio digital.
Conexiones mediante cable RJ-45, Cat 5e.
2 puertos DANTE, 2 x RJ-45 (Primario y Secundario).

CONEXIÓN	Cable RJ-45, Cat 5e
MEDIDAS	122 x 32 x 120 mm fondo
PESO	0'2 kg

SISTEMA DE CONFERENCIAS DIGITAL

Micrófonos para sistema de conferencias digital

SCD-620D

CARACTERÍSTICAS
Micrófono de delegado.
Pantalla de información.
Botones de votación.
Altavoz monitor incorporado.
Micrófono de flexo.
Transmisión de datos y audio.

MICRÓFONO	Condensador electret unidireccional con anillo luminoso
MEDIDAS	Micrófono flexo: 440 mm Base: 170 x 39 x 172 mm fondo
PESO	0'7 kg
ACCESORIOS	Espuma quitavientos Cable de red



SCD-610P

CARACTERÍSTICAS
Micrófono de presidente.
Prioridad y control sobre micrófonos delegados.
Pantalla de información.
Botones de votación.
Altavoz monitor incorporado.
Micrófono de flexo.
Transmisión de datos y audio.

MICRÓFONO	Condensador electret unidireccional con anillo luminoso
MEDIDAS	Micrófono flexo: 440 mm Base: 170 x 39 x 172 mm fondo
PESO	0'7 kg



SISTEMA DE TRADUCCIÓN SIMULTÁNEA

FONESTAR

Sistema de traducción simultánea de hasta 5 idiomas con transmisión mediante radiadores IR. Permite la conexión de hasta 6 pupitres de traducción. Gran calidad de sonido sin interferencias con sistemas de iluminación.



SCT-600

CARACTERÍSTICAS	Transmisor del sistema de traducción simultánea SCT. Hasta 5 idiomas, además del idioma original. Conexión de hasta 10 micrófonos SCT-61M o SCT-122M en cascada. Control automático de volumen de salida.
RESPUESTA	100-14.000 Hz
INDICADORES	Nivel de salida de cada canal
ENTRADAS	6 líneas, RCA 18.000 Ω 2 V
SALIDAS	6 líneas, RCA 600 Ω 1 V 2 radiadores, BNC 50 Ω 2 unidades de interpretación, DB25
RELACIÓN SEÑAL/RUIDO	> 75 dB
ALIMENTACIÓN	110-240 V CA, 40 W
MEDIDAS	483 x 89 x 355 mm fondo
PESO	7 kg
ACCESORIOS	Cable de interconexión de unidades de interpretación de 10 m, DB25 2 cables de audio, jack 6'3 mm mono a RCA

Micrófono de sobremesa para 1 traductor. Facilita la selección del canal original para traducir y del canal de salida. Micrófono y altavoz integrados.

SCT-61M

CARACTERÍSTICAS	Micrófono de sobremesa con flexo para traducción simultánea. Selección de canal de entrada y salida. Función mute (cough). Altavoz monitor. Pantalla de información. Conexión en cascada. Anillo luminoso de funcionamiento.
ENTRADAS	1 micrófono externo, jack 3'5 mm estéreo 1 interconexión con unidad de control, DB25 y DIN 13
SALIDAS	1 auriculares, jack 3'5 mm estéreo 1 interconexión, DB25
MEDIDAS	Micrófono flexo: 425 mm Base: 278 x 65 x 140 mm fondo
PESO	1'5 kg
ACCESORIOS	Cable de interconexión 3 m, DB25

Base de sobremesa para 2 traductores. Conexión de micrófonos externos. Permite a los traductores alternarse durante la traducción.

SCT-122M

CARACTERÍSTICAS	Base de sobremesa para 2 micrófonos de traducción simultánea en el mismo canal de salida. Selección de canal de entrada y salida. Función mute (cough). Conexión en cascada.
ENTRADAS	2 micrófonos, jack 3'5 mm estéreo 1 interconexión, DB25
SALIDAS	2 auriculares, jack 3'5 mm estéreo 2 rec out, jack 3'5 mm estéreo 1 interconexión, DB25
MEDIDAS	330 x 65 x 200 mm fondo
PESO	2'2 kg
ACCESORIOS	Cable de interconexión 10 m, DB25



SISTEMA DE TRADUCCIÓN SIMULTÁNEA

Radiador IR para sistema de traducción simultánea. Gran cobertura, ampliable con conexión en cascada.

IR-600T

CARACTERÍSTICAS	Radiador IR para sistema de traducción simultánea SCT. Superficie cubierta de hasta 600 m ² por radiador.
ENTRADAS	Signal In, BNC, para conexión con el transmisor Cable recomendado coaxial apantallado de 50 Ohm, RG-58. Longitud máxima de un solo cable es de 100 m. Si hay más cables con más receptores la longitud total no debe ser mayor de 200 m.
SALIDAS	Signal Out, BNC, para conexión en cascada con otros radiadores IR-600T
POTENCIA DE SALIDA	25 W
ALCANCE	Hasta 30 m
ÁNGULO DE COBERTURA	135°
ALIMENTACIÓN	110-240 V CA, 55 W
MEDIDAS	440 x 232 X 125 mm de fondo
PESO	4'3 kg
ACCESORIOS	Soporte de montaje en pared Cable de interconexión, BNC



Receptor IR personal para sistema de traducción simultánea SCT.

SCT-6R

CARACTERÍSTICAS	Receptor IR para sistema de traducción simultánea SCT. 6 canales seleccionables. Manejo sencillo e intuitivo. Pantalla de información.
CONTROLES	Encendido Selección de canal Volumen
SALIDAS	1 auriculares, jack 3'5 mm estéreo
ALIMENTACIÓN	3 baterías AAA-RO3 de 800 mAh, incluidas Función de recarga integrada mediante la estación de recarga SCT-24CH
MEDIDAS	155 x 45 x 20 mm
PESO	0'1 kg
ACCESORIOS	Auricular mono Colgador para receptor



Cargador para 24 receptores SCT-6R con maletín de transporte.



SCT-24CH

CARACTERÍSTICAS	Estación de recarga para 24 receptores SCT-6R. Estructura reforzada y ruedas para transporte.
INDICADORES	Indicador luminoso de encendido y carga/fin
ALIMENTACIÓN	110-240 V CA, 200 W
MEDIDAS	620 x 285 x 380 mm fondo
PESO	10' 75 kg



SCT-16M

CARACTERÍSTICAS	Maletín de transporte para 16 receptores SCT-6R.
MEDIDAS	380 x 110 x 400 mm de fondo
PESO	1'6 kg

EQUIPOS AUXILIARES

REPRODUCTORES

FONESTAR

Reproductores USB/SD/MP3 con puerto USB y lector de tarjetas SD con características especiales de reproducción normal o para música ambiente. Autoplay con modo de reproducción seleccionable, random o play all.



FS-2911UB

FS-2911UBRK



FS-2911UB FS-2911UBRK

CARACTERÍSTICAS Reproductor USB/SD/MP3.
Reproductor USB/SD de formatos MP3, WMA, WAV, AAC y FLAC.
Sintonizador digital de radio FM con 30 presintonías.
Información ID3 tag en ficheros MP3.
Puerto USB para conexión de memorias con formato FAT 32.
Memorias USB/SD de 64 GB máximo.
Lector de tarjetas SD/SDHC.
Mando a distancia.

RESPUESTA	20-20.000 Hz	
DISTORSIÓN	Armónica: < 0'3% a 1 kHz	
RELACIÓN SEÑAL/ RUIDO	> 70 dB a 1 kHz	
ENTRADAS	1 auxiliar estéreo, jack 3'5 mm 820 mV RMS	
SALIDAS	1 auxiliar, 2 x RCA 1'2 V	
ALIMENTACIÓN	12 V CC, 500 mA con adaptador incluido	
MEDIDAS	174 x 47 x 135 mm fondo	483 x 47 x 135 mm fondo (con soportes racks). 1 U rack 19"
PESO	0'65 kg	0'65 kg
ACCESORIOS	Cable de conexión 2 x RCA Pilas para el mando a distancia	Cable de conexión 2 x RCA Soportes para montaje en rack 19" Pilas para el mando a distancia

EQUIPOS AUXILIARES

REPRODUCTORES

Radiador IR para sistema de traducción simultánea. Gran cobertura, ampliable con conexión en cascada.



DVD-7900

CARACTERÍSTICAS	Reproductor DVD/CD/USB. Lector de DVD, CD audio y MP3 con mecanismo de carga de bandeja. Puerto USB host para conexión de memorias USB con formato de ficheros FAT32. Función de reproducción automática al encender y memoria de último archivo reproducido. Mando a distancia.
SALIDAS	Audio/Vídeo: VGA, D15 hembra. Audio estéreo, 2 x RCA. 2 audio mono, RCA Audio digital coaxial, RCA Vídeo por componentes Y, Pb, Pr, 3 x RCA Vídeo compuesto, RCA S-Vídeo, DIN 4
FUNCIONES	Reproductor USB para memorias de hasta 32 GB
ALIMENTACIÓN	115-230 V CA, 15 W
MEDIDAS	482 x 44'5 x 240 mm fondo. 1 U rack 19"
PESO	2'5 kg
ACCESORIOS	Cable de conexión 2 x RCA Pilas para el mando a distancia

Reproductor profesional CD/USB/SD/MP3 con pitch control y función gapless sin pausa entre canciones. Tamaño compacto 1 U rack 19". Para gimnasios, pubs, audio comercial, etc.



CD-2000UDJ

CARACTERÍSTICAS	Reproductor CD/USB/SD/MP3. Mecanismo lector de CD con sistema frontal de carga slot in. Puerto USB para conexión de memorias y discos duros con formato FAT32. Lector de tarjetas SD. Ajuste de velocidad de reproducción pitch control $\pm 16\%$. Función gapless, sin pausa entre canciones en CD Audio y MP3. Mando a distancia.
RESPUESTA	20-20.000 Hz
SALIDAS	1 audio estéreo, 2 x RCA 1 línea balanceada estéreo, 2 x XLR
ALIMENTACIÓN	230/115 V CA, 20 W
MEDIDAS	483 x 44 x 266 mm fondo. 1 U rack 19"
PESO	4'3 kg
ACCESORIOS	Cable de conexión 2 x RCA Pilas para el mando a distancia

EQUIPOS AUXILIARES REPRODUCTORES

FONESTAR

Reproductor y mezclador en un solo aparato, con entrada de micro y auxiliares, reproductor/grabador USB/SD/MP3, sintonizador digital FM y receptor bluetooth.



FS-3000RGUB

CARACTERÍSTICAS

Reproductor y mezclador USB/SD/MP3/FM.
Mezclador con entrada de mic y auxiliares.
Grabador/reproductor USB/SD/MP3.
Radio FM.
Control de graves, agudos y balance.
Mando a distancia del reproductor.

RESPUESTA	20-20.000 Hz
CONTROLES	Desconexión de tierra GND lift
ENTRADAS	1 micro balanceado combo (XLR y jack 6'3 mm) 1 audio estéreo, 2 x RCA y jack 3'5 mm 3 auxiliares, 2 x RCA 1 tape in, 2 x RCA
SALIDAS	1 audio estéreo balanceado, 2 x XLR 2 audio estéreo, 2 x RCA 1 tape out, 2 x RCA 1 auriculares estéreo, jack 6'3 mm
ALIMENTACIÓN	230/115 V CA, 7 W
MEDIDAS	430 x 44'5 x 150 mm fondo. 1 U rack 19"
PESO	1'5 kg
ACCESORIOS	Soportes para montaje en rack 19" Antena AM y FM

EQUIPOS AUXILIARES

PROCESADORES DE AUDIO

Supresor de realimentación acústica mediante desplazamiento de frecuencia.

Elimina eficazmente la realimentación acústica o acoplamientos con la mínima distorsión.

Fácil de usar, sin controles de configuración manipulables por el usuario. La función de supresión de realimentación se activa mediante un pulsador.



SR-1590

CARACTERÍSTICAS	Supresor de realimentación. Desplazamiento de frecuencia 5 Hz ±1 Hz. Modo mono.
RESPUESTA	20-20.000 Hz sin supresión de realimentación 150-15.000 Hz con supresión de realimentación
ENTRADAS	1 micro balanceado, XLR 5.000 Ω 2'5 mV 1 línea desbalanceada, jack 6'3 mm 5.000 Ω 1 V 1 auxiliar, 2 x RCA 5.000 Ω 1 V
SALIDAS	1 micro balanceado, XLR 600 Ω 100 mV 1 línea desbalanceada, jack 6'3 mm 600 Ω 1'5 V 1 auxiliar, 2 x RCA 600 Ω 1'5 V
CONTROLES	Desconexión de tierra GND Lift
ALIMENTACIÓN	230/115 V CA, 12 W
MEDIDAS	483 x 44'5 x 210 mm fondo. 1 U rack 19"
PESO	2'4 kg
ACCESORIOS	2 cables RCA 1 cable XLR 1 cable jack 6'3 mm a RCA

EQUIPOS AUXILIARES

ALIMENTACIÓN

Secuenciador de alimentación que permite el encendido secuencial de los aparatos de audio. Para protección, evitar picos de consumo en el encendido y eliminar ruidos.

Retardo de encendido entre cada aparatos seleccionable. Encendido/apagado remoto mediante cierre de contactos.



PD-708

SALIDAS	8 conectores schuko hembra, 15 A total
INDICADORES	Indicadores luminosos de encendido y de auto encendido/apagado Indicador luminoso de salida seleccionada Display de retardo entre equipos Display de voltaje de funcionamiento
CONTROLES	Auto encendido/apagado Selector de retardo de encendido (0'5 a 4'5 s) Selectores de salida
ALIMENTACIÓN	100-240 V CA, 5.000 W máximo
MEDIDAS	483 x 88 x 180 mm fondo. 2 U rack 19"
PESO	4'8 kg

EQUIPOS AUXILIARES ACCESORIOS

FONESTAR

Preamplificadores estéreo para CD y micrófonos.

TC-47

CARACTERÍSTICAS	Preamplificador estéreo para señal de línea.
ENTRADAS	1 auxiliar, 2 x RCA, 3 V 47.000 Ω
SALIDAS	1 auxiliar, 2 x RCA 100 Ω
CONTROLES	Ganancia 0 a 15 dB
RESPUESTA	20-20.000 Hz
RELACIÓN SEÑAL/RUIDO	> 85 dB
INDICADORES	Indicador luminoso de encendido
ALIMENTACIÓN	12 V CC, 0'2 A con adaptador incluido
MEDIDAS	73 x 43 x 109 mm fondo
PESO	0'2 kg

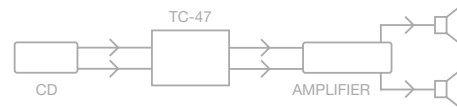

TC-6MX

CARACTERÍSTICAS	Preamplificador de micrófonos a auxiliar. Control de volumen individual de cada canal. Selección de salida individual o mezclada.
ENTRADAS	2 micros, jack 6'3 mm mono, 600 Ω 7 mV máximo
SALIDAS	2 auxiliares, RCA 47.000 Ω 1'6 V
RESPUESTA	20-20.000 Hz
RELACIÓN SEÑAL/RUIDO	> 80 dB
GANANCIA	50 dB
INDICADORES	Indicador luminoso de encendido
ALIMENTACIÓN	12 V CC, 0'2 A con adaptador incluido
MEDIDAS	133 x 31 x 85 mm fondo
PESO	0'3 kg

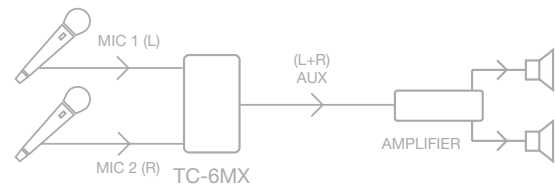
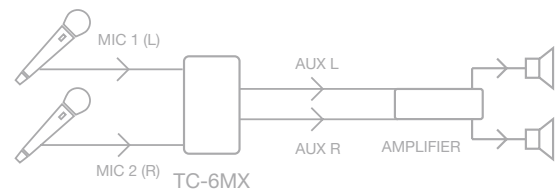

EQUIPOS AUXILIARES ACCESORIOS

Convertidor de señal estéreo a mono.

Convierte 1 señal estéreo en 2 señales mono para conectar a 2 amplificadores mono.



TC-3SM

CARACTERÍSTICAS Convertidor de señal estéreo en 2 señales mono. Adapta impedancias y distribuye la señal.

ENTRADAS 1 auxiliar estéreo, 2 x RCA 4.700 Ω

SALIDAS 2 auxiliar mono, RCA

RESPUESTA 20-20.000 Hz

MEDIDAS 42 x 31 x 67 mm fondo

PESO 0'1 kg

Selector de altavoces mono de 4 líneas 100 V con control independiente de volumen y selección de entrada.



SL-400V

CARACTERÍSTICAS Selector de altavoces mono de 4 líneas 100 V con control independiente de volumen y selector de entrada A o B. Atenuación con autotransformador. Cada salida se puede activar/desactivar individualmente.

POTENCIA 300 W máximo, 150 W RMS por canal

ENTRADAS 2 amplificadores línea 100 V

SALIDAS 4 líneas de altavoces 100 V

CONTROLES On/off, selector de entrada A/B y control de volumen independiente de 12 posiciones, 42 dB de atenuación

MEDIDAS 432 x 76 x 190 mm fondo. 1'7 U rack 19"

PESO 2'8 kg

ACCESORIOS Soportes rack 19"

Selectores de altavoces estéreo.



CB-2

CARACTERÍSTICAS

Selector de 2 vías estéreo para dos parejas de bafles.
 Convierte 1 salida en 2.
 Selección por conmutadores.
 Conexión por terminales a presión.
 Para altavoces de baja Z 4-8 Ω.

PESO 0'4 kg



CB-4

Selector de 4 vías estéreo para cuatro parejas de bafles.
 Convierte 1 salida en 4.
 Selección por conmutadores.
 Conexión por terminales a presión.
 Para altavoces de baja Z 8 Ω.

PESO 0'5 kg

Selector de altavoces estéreo de 4 líneas de 8 Ω con control independiente de volumen y selección de entrada.



CB-400V

CARACTERÍSTICAS

Selector de altavoces estéreo de 4 líneas de 8 Ω con control independiente de volumen y selección de entrada A o B.
 Atenuación con autotransformador.
 Cada salida se puede activar/desactivar individualmente.

POTENCIA	100 W máximo por canal
ENTRADAS	2 líneas de amplificador 8 Ω
SALIDAS	4 líneas de altavoces 8 Ω
CONTROLES	On/off, selector de entrada A/B y control de volumen independiente de 12 posiciones
MEDIDAS	430 x 58 x 158 mm fondo. 1'5 U rack 19"
PESO	2'8 kg
ACCESORIOS	Soportes rack 19"

MICRÓFONOS PARA MEGAFONÍA INTERCOMUNICADORES DE VENTANILLA

Sistema de intercomunicación de ventanilla compuesto por micrófono intercomunicador de sobremesa y exterior para facilitar la comunicación a través de ventanillas, mamparas o cristal en taquillas, bancos, despachos, puestos de control, accesos privados, parkings, etc.

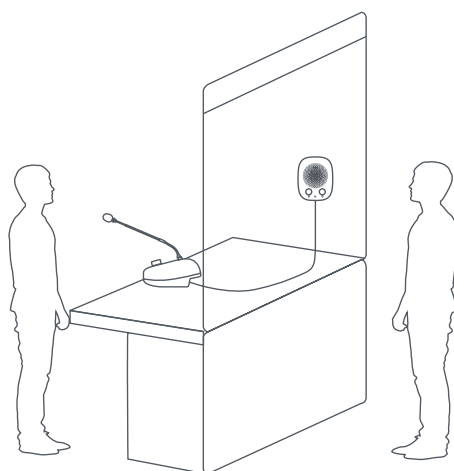

INTERFON-V

INTERCOMUNICADOR DE VENTANILLA
Comunicación clara y sin barreras

MICRÓFONOS PARA MEGAFONÍA INTERCOMUNICADORES DE VENTANILLA

Intercomunicador de ventanilla

FONESTAR



INTERFON-V **N!**

CARACTERÍSTICAS	Intercomunicador de ventanilla. Sonido doble dirección.
FUNCIONES	Control automático de la comunicación, prioridad del intercomunicador interno Anti realimentación Indicadores luminosos LED de funcionamiento en intercomunicador de sobremesa Distancia óptima para hablar al micrófono de intercomunicador de ventanilla 20 cm Entrada para micro-auricular El intercomunicador de ventanilla puede ser colgado o pegado en el cristal con adhesivos doble cara suministrados
POTENCIA	2 x 5 W máximo
CONTROLES	On/off Volumen ventanilla e interior independientes Botón de mute ventanilla e interior
ENTRADAS	1 intercomunicador de ventanilla, jack 3'5 mm 4 contactos 1 micro-auricular headset, jack 3'5mm 4 contactos 1 línea, jack 3'5 mm estéreo para reproducir por intercomunicador de ventanilla
SALIDA	1 REC, jack 3'5 mm 3 contactos
ALIMENTACIÓN	12 V CC, 1 A con adaptador incluido
MEDIDAS	Intercomunicador de sobremesa: 105 x 60 x 139 mm fondo Micrófono flexo: 396 mm alto Intercomunicador de ventanilla: 87 x 109 x 35 mm fondo
PESO	0'64 kg

MICRÓFONOS PARA MEGAFONÍA DE AVISOS

Micrófono de sobremesa con tonos musicales de aviso y preamplificador.



MCH-205

CARACTERÍSTICAS	Micrófono de sobremesa con tonos musicales de aviso y preamplificador.
CÁPSULA	Condensador electret
RESPUESTA	22-16.000 Hz
SENSIBILIDAD	-29 dB (V/Pa) a 1 kHz
IMPEDANCIA	600 Ω
SALIDAS	Preamplificadas: 1 línea balanceada, XLR 10-230 mV 1 línea desbalanceada, jack 6'3 mm 10-110 mV
INTERRUPTOR	On/off
CONTROLES	Volumen micro y volumen tonos
INDICADOR	Anillo y pulsador luminosos de funcionamiento
GENERADOR	4 tonos: 440, 554, 659 y 880 Hz
ALIMENTACIÓN	15 V CC con adaptador incluido
MEDIDAS	Altura: 380 mm Base: 130 x 155 mm fondo
PESO	0'7 kg
ACCESORIOS	Cable 1'5 m con conectores jack 6'3 mm mono Espuma quitavientos

EQUIPOS DE MEGAFONÍA PORTÁTIL

MEGAFONÍA PARA VEHÍCULOS

FONESTAR

Sistemas de megafonía portátil para venta ambulante, publicidad, etc.
Instalación rápida en vehículos.



PEM-15

REPRODUCTOR USB/SD/FM

1 PROX-15: Amplificador de megafonía con reproductor USB/SD/FM, 15 W RMS
Entrada de micrófono con control de mezcla, ganancia y nivel de prioridad
Controles de tono

1: Soporte para vehículos

1 MCD-364: Micrófono de comunicaciones

2 FE-1210: Altavoces exponenciales, 30 W máximo

PESO: 9'1 kg

ACCESORIOS: Cableado de altavoz y conexión de encendedor 12 V CC

Soportes porta altavoces.



SAV-4

CARACTERÍSTICAS

Soporte cuadrado porta altavoces con ventosas y correa ajustable de seguridad, para instalar en techo de coche, furgoneta, etc. Con orificios para altavoces exponenciales mods. FE-1210, FE-107, FE-149 o similares. Se monta y desmonta con gran facilidad y rapidez en cualquier tipo de vehículo.

MEDIDAS

31 x 5 x 31 cm fondo

PESO

1'7 kg

SAV-6

Soporte rectangular porta altavoces con ventosas y correa ajustable de seguridad, para instalar en techo de coche, furgoneta, etc. Con orificios para altavoces exponenciales mods. FE-1210, FE-107, FE-149 o similares. Se monta y desmonta con gran facilidad y rapidez en cualquier tipo de vehículo.

66 x 5 x 18 cm fondo

2'1 kg

EQUIPOS DE MEGAFONÍA PORTÁTIL

MEGÁFONOS

Línea de megáfonos con sirena.



MF-114SU

CARACTERÍSTICAS Megáfono con sirena y reproductor USB/SD/MP3.

POTENCIA 25 W máximo, 10 W RMS

ALIMENTACIÓN 8 pilas LR14-C
Entrada para 12 V CC, conector 5'5 x 2'1 mm

MEDIDAS 23 cm Ø x 37 cm largo

PESO 1 kg



MF-600SGU

CARACTERÍSTICAS Megáfono con sirena, reproductor USB/SD/MP3, grabador de 15 segundos, batería de Litio recargable y micrófono de mano.

MICRÓFONO De mano con cable extensible

POTENCIA 25 W máximo, 10 W RMS

ALIMENTACIÓN Batería de Litio recargable de 1.300 mAh (incluida)
Autonomía con batería recargable: superior a 3 horas a máximo volumen
Tiempo de carga de la batería: 2 horas aproximadamente
8 pilas LR14-C
Entrada para 12 V CC, conector 5'5 x 2'1 mm

MEDIDAS 23 cm Ø x 34 cm largo

PESO 1'3 kg

EQUIPOS DE MEGAFONÍA PORTÁTIL AMPLIFICADORES PORTÁTILES

Amplificador portátil USB/microSD/MP3.

FONESTAR

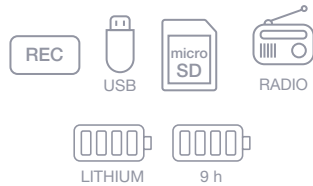

ALTA-VOZ-30 **N!**

CARACTERÍSTICAS

Amplificador portátil para cintura.
Grabador/reproductor USB/MicroSD/MP3.
Sintonizador digital FM.
Grabación 128 Kbps.
Autonomía: 9 h volumen medio.
Gran alcance.
Ultraligero.



ALTA-VOZ-W30 **N!**

Amplificador portátil para cintura.
Micrófono inalámbrico UHF.
Grabador/reproductor USB/MicroSD/MP3.
Sintonizador digital FM.
Grabación 128 Kbps.
Hasta 35 m entre micrófono y amplificador.
Autonomía: 9 h volumen medio.
Gran alcance.
Ultraligero.

POTENCIA	30 W máximo	30 W máximo
ALTAVOCES	3" con imán de neodimio	3" con imán de neodimio
RESPUESTA	120-12.000 Hz	350-6.500 Hz
MICRÓFONO	Cable 1 m. Conector jack 3'5 mm estéreo	Condensador electret unidireccional de cabeza manos libres con transmisor UHF 600-700 MHz (60 canales)
ENTRADAS	1 micro electret, jack 3'5 mm estéreo 680 Ω 3 mV 1 auxiliar, jack 3'5 mm estéreo 22.000 Ω 600 mV	1 micro electret, jack 3'5 mm estéreo 680 Ω 3 mV 1 auxiliar, jack 3'5 mm estéreo 22.000 Ω 600 mV
CONTROLES	Volumen on/off Táctiles para grabador/reproductor	Volumen on/off Táctiles para grabador/reproductor
ALIMENTACIÓN	Batería recargable Li-ion, 2.000 mAh 3'7V Tiempo de carga: 3 h	Amplificador: Batería recargable Li-ion, 2.000 mAh 3'7V Tiempo de carga: 3 h Micrófono inalámbrico: Batería recargable Li-ion, 560 mAh 3'7V Tiempo de carga: 2 h
MEDIDAS	90 x 116 x 32 mm fondo	90 x 116 x 32 mm fondo
PESO	0'2 kg	0'25 kg
ACCESORIOS	Cable USB a micro USB para recarga Cinturón de transporte Bolsa de transporte	Micrófono con cable Cable USB a micro USB para recarga Cinturón de transporte Bolsa de transporte

ALTAVOCES DE SONORIZACIÓN

ALTAVOCES DE SUPERFICIE, ELIPSE

Parejas de altavoces con transformador de línea 100 V y baja impedancia.
Excelente acabado, diseño elegante, gran capacidad de potencia y resistentes.
Soporte de pared orientable en todas direcciones que permite una fácil instalación.



ELIPSE-8BT



ELIPSE-8T



IP-56

ELIPSE-8T ELIPSE-8BT

CARACTERÍSTICAS	Pareja de altavoces con transformador de línea 100 V y baja impedancia. Preparados para uso en exteriores, protección contra agua y materiales anticorrosión.
POTENCIA	120 W máximo, 60 W RMS
ALTAVOCES	1 woofer polipropileno 8" 1 tweeter seda de cúpula 1"
RESPUESTA	30-20.000 Hz
IMPEDANCIA	Alta Z línea 100 V: 200 Ω (50 W), 400 Ω (25 W), 800 Ω (12'5 W), 1.600 Ω (6'25 W) Baja Z: 8 Ω .
SENSIBILIDAD	90 dB a 1 W/1 m
CONMUTADOR	Selector W en alta Z y baja Z
PROTECCIONES	IP-56
MATERIAL	Rejilla de aluminio Soporte con tratamiento para intemperie Tornillos de acero inoxidable
CONECTORES	Terminales a presión
COLOR	Negro (RAL 9017) Blanco (RAL 9003)
MEDIDAS	244 x 378 x 240 mm fondo
PESO	2 x 5 kg
ACCESORIOS	Soportes de fijación orientables

ALTAVOCES DE SONORIZACIÓN ALTAVOCES DE SUPERFICIE, CUBE

Parejas de altavoces con transformador de línea 100 V y baja impedancia.
Gran calidad de sonido en un tamaño reducido.

FONESTAR



CUBE-62T



CUBE-62BT

CUBE-62T CUBE-62BT

CARACTERÍSTICAS	Pareja de altavoces con transformador de línea 100 V y baja impedancia.	
POTENCIA	25 W máximo, 12 W RMS	
ALTAVOCES	2 1/2"	
RESPUESTA	150-20.000 Hz	
IMPEDANCIA	Alta Z línea 100 V 1.666 Ω (6 W) Baja Z: 8 Ω	
SENSIBILIDAD	88 dB a 1 W/1 m	
CONECTORES	Terminales a presión	
COLOR	Negro (RAL 9017)	Blanco (RAL 9003)
MEDIDAS	89 x 89 x 110 mm fondo	
PESO	2 x 0'7 kg	
ACCESORIOS	Soportes de fijación orientables	

ALTAVOCES DE SONORIZACIÓN ALTAVOCES DE SUPERFICIE, BS

Altavoces de instalación en superficie.
Indicados para aplicaciones de megafonía y sonido ambiental.



BS-17T

CARACTERÍSTICAS	Altavoz de superficie con transformador de línea 100 V.
POTENCIA	15 W máximo, 10 W RMS
ALTAVOCES	1 woofer 5 1/2 " 1 tweeter cúpula 2"
RESPUESTA	160-18.000 Hz
IMPEDANCIA	Alta Z línea 100 V: 1.000 Ω (10 W), 1.666 Ω (6 W), 3.330 Ω (3 W)
SENSIBILIDAD	92 dB a 1 W/1 m
CONECTORES	Terminales a presión
MATERIAL	ABS y rejilla de aluminio
COLOR	Blanco (RAL 9003)
MEDIDAS	182 x 272 x 115 mm fondo
PESO	1'75 kg

ALTAVOCES DE SONORIZACIÓN

ALTAVOCES DE SUPERFICIE, SONORA

Parejas de altavoces con transformador de línea 100 V y baja impedancia.
Gran calidad de sonido en un tamaño reducido.



SONORA

ALTAVOCES PARA INTERIOR Y EXTERIOR

SONORA es una serie de altavoces especialmente diseñados para aplicaciones de megafonía y sonido ambiental. Su excelente acabado y diseño elegante, permiten una integración perfecta en cualquier espacio. Están completamente preparados para su uso en exteriores ya que tienen rejilla de aluminio y protección contra el agua [IP-66] y ambientes marinos.

Además, SONORA proporciona una gran calidad sonora con un sonido definido y sin distorsión.

Incluyen todos los accesorios necesarios para una instalación sencilla y rápida: soporte de fijación orientable con tratamiento para intemperie, tornillos de acero inoxidable y cable de seguridad de acero.



GRAN POTENCIA

30 / 40 / 60 W RMS
Amplia gama de potencia para todos sus proyectos.



IP-66

Diseño resistente a la intemperie con gran fiabilidad a largo plazo.



DOS POSICIONES

El soporte permite la instalación horizontal y vertical.



RESISTE NIEBLA SALINA

IEC 60068-2-11
Adecuado para entornos marítimos e industriales.



EUROBLOCK

Conectividad profesional para facilitar el proceso de instalación.



UNIQUE DESIGN

Diseño elegante que se adapta a los lugares más exigentes.



FÁCIL MONTAJE

El sistema de clip permite una fácil instalación del altavoz.



DISEÑADO PARA EN 54

Diseñado para cumplir con la norma EN 54. Proceso de certificación en curso.



CABLE DE SEGURIDAD

El cable de seguridad evita cualquier accidente tras instalar el altavoz.

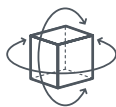

OMNIDIRECCIONAL

Los dos ejes de rotación permiten un ajuste preciso de la orientación.



SIN ÓXIDOS

Rejilla de aluminio. Pernos, tuercas y tornillos de acero inoxidable.



DOS COLORES

Versiónes disponibles en colores blanco (RAL 9003) y negro (RAL 9005).

Fruto del cuidado de los detalles, la Oficina de Propiedad Intelectual de la Unión Europea (EUIPO), nos ha certificado la propiedad intelectual del diseño y modelos de nuestra **serie SONORA**

Un verdadero privilegio que reafirma nuestras convicciones. **Solo cuando las cosas se hacen bien, merecen un premio.**



SONORA-4TN **NI**
SONORA-4TB **NI**

SONORA-5TN **NI**
SONORA-5TB **NI**

SONORA-6TN **NI**
SONORA-6TB **NI**

CARACTERÍSTICAS	Altavoz de sonorización con transformador de línea 100 V y baja impedancia. Preparado para uso en exteriores, protección contra agua y materiales anticorrosión.	Altavoz de sonorización con transformador de línea 100 V y baja impedancia. Preparado para uso en exteriores, protección contra agua y materiales anticorrosión.	Altavoz de sonorización con transformador de línea 100 V y baja impedancia. Preparado para uso en exteriores, protección contra agua y materiales anticorrosión.
POTENCIA	30 W RMS	40 W RMS	60 W RMS
ALTAVOCES	1 woofer polipropileno 4" 1 tweeter 1/2"	1 woofer polipropileno 5 1/4" 1 tweeter 1"	1 woofer polipropileno 6" 1 tweeter 1"
RESPUESTA	120-20.000 Hz	80-20.000 Hz	75-20.000 Hz
IMPEDANCIA	30 W RMS@100 V (333 Ω) 15 W RMS@100 V (667 Ω) 7'5 W RMS@100 V (1.333 Ω) 3'75 W RMS@100 V (2.667 Ω) Baja Z: 8 Ω	40 W RMS@100 V (250 Ω) 20 W RMS@100 V (500 Ω) 10 W RMS@100 V (1.000 Ω) 5 W RMS@100 V (2.000 Ω) Baja Z: 8 Ω	60 W RMS@100 V (165 Ω) 30 W RMS@100 V (330 Ω) 15 W RMS@100 V (660 Ω) 7'5 W RMS@100 V (1.320 Ω) Baja Z: 8 Ω
SENSIBILIDAD	84 dB a 1 W/1 m	86 dB a 1 W/1 m	86 dB a 1 W/1 m
CONMUTADOR	Selector W en alta Z y baja Z	Selector W en alta Z y baja Z	Selector W en alta Z y baja Z
PROTECCIONES	IP-66 IEC 60068-2-11 Ensayos ambientales (Niebla salina)	IP-66 IEC 60068-2-11 Ensayos ambientales (Niebla salina)	IP-66 IEC 60068-2-11 Ensayos ambientales (Niebla salina)
MATERIAL	Rejilla de aluminio Soporte con tratamiento para intemperie Tornillos de acero inoxidable	Rejilla de aluminio Soporte con tratamiento para intemperie Tornillos de acero inoxidable	Rejilla de aluminio Soporte con tratamiento para intemperie Tornillos de acero inoxidable
CONECTORES	Euroblock	Euroblock	Euroblock
COLOR	Negro (RAL 9004) Negro (RAL 9004)	Negro (RAL 9004) Blanco (RAL 9003)	Negro (RAL 9004) Blanco (RAL 9003)
MEDIDAS	125 x 202 x 125 mm fondo	162 x 262 x 147 mm fondo	199 x 322 x 281 mm fondo
PESO	1'7 kg	2'2 kg	3 kg
ACCESORIOS	Soporte de fijación orientable ± 60° en todas direcciones Cable de seguridad de acero	Soporte de fijación orientable ± 60° en todas direcciones Cable de seguridad de acero	Soporte de fijación orientable ± 60° en todas direcciones Cable de seguridad de acero

ALTAVOCES DE SONORIZACIÓN

ALTAVOCES DE SUPERFICIE INVISIBLES

Altavoz invisible para instalación en paneles de cartón-yeso o madera.

Crea un ambiente musical sin impacto visual.

Amplia cobertura con una gran calidad de sonido.



TDO-45

CARACTERÍSTICAS

Altavoz invisible con transformador de línea 70 y 100 V.
Instalación en paneles de cartón-yeso.
Reproduce el sonido mediante la vibración de la superficie radiante.
Sonido no direccional.
Larga vida útil.

POTENCIA	40 W RMS
MOTORES	4
RESPUESTA	140-20.000 Hz
IMPEDANCIA	40 W RMS@100V (250 Ω)
SENSIBILIDAD	90 dB \pm 3 dB a 1 W/1 m
ÁNGULO COBERTURA	180°
MATERIAL	Aluminio
MEDIDAS	300 x 400 x 50 mm fondo
PESO	1'5 kg
OPCIONAL	TDO-45BOX: caja de instalación





TDO-45BOX

CARACTERÍSTICAS Caja de instalación para altavoz invisible TDO-45.

MEDIDAS 304 x 450 x 71 mm fondo

PESO 1'5 kg



ALTAVOCES DE SONORIZACIÓN

ALTAVOCES DE SUPERFICIE, POWERBASS

Altavoz subwoofer con transformador de línea 100 V



POWERBASS-8TN **NI**

CARACTERÍSTICAS	Altavoz subwoofer aplicaciones de música ambiental. Excelente respuesta en graves, para refuerzo del contenido musical. Sistema de refuerzo bass-reflex. Diseño único FONESTAR. Transformador de línea 100/70 V y baja impedancia. Instalación en pared o suelo/repisa.
POTENCIA	120 W RMS (IEC 60268-5 Potencia nominal media, 100 horas)
ALTAVOCES	1 subwoofer 8"
RESPUESTA	47-300 Hz (-10 dB) @ FPB 150 Hz 47-400 Hz (-10 dB) @ FPB 400 Hz 47-650 Hz (-10 dB) @ Bypass
IMPEDANCIA	120 W RMS @ 100 V (83 Ω) 85 W RMS @ 70 V (57 Ω) 60 W RMS @ 100 V/70 V (166 Ω/83 Ω) 30 W RMS @ 100 V/70V (333 Ω/166 Ω) 15 W RMS @ 100 V/70 V (666 Ω/333 Ω) 7'5 W RMS @ 70 V (666 Ω) Baja Z: 6 Ω
SENSIBILIDAD	85 dB @ 1 W/1 m
PRESIÓN ACÚSTICA	103 dB @ Potencia nominal/1 m
CONMUTADOR	Selector W en alta Z y baja Z Selector de filtro paso bajo: 150 Hz / 400 Hz / Bypass
MATERIAL	MDF
CONECTORES	Entrada y salida: Euroblock
RANGO DE TEMPERATURA	Funcionamiento: -10°C ~ 50°C Almacenamiento: -20°C ~ 50°C
COLOR	Negro (RAL 9005)
MEDIDAS	545 x 150 x 337 mm fondo
PESO	9'4 kg
ACCESORIOS	Soportes de fijación de pared Tornillos y accesorios de montaje
OPCIONAL	Soporte de techo POWERBASS-CMB



POWERBASS-8TB **NI**

CARACTERÍSTICAS	Altavoz subwoofer aplicaciones de música ambiental. Excelente respuesta en graves, para refuerzo del contenido musical. Sistema de refuerzo bass-reflex. Diseño único FONESTAR. Transformador de línea 100/70 V y baja impedancia. Instalación en pared o suelo/repisa.
POTENCIA	120 W RMS (IEC 60268-5 Potencia nominal media, 100 horas)
ALTAVOCES	1 subwoofer 8"
RESPUESTA	47-300 Hz (-10 dB) @ FPB 150 Hz 47-400 Hz (-10 dB) @ FPB 400 Hz 47-650 Hz (-10 dB) @ Bypass
IMPEDANCIA	120 W RMS @ 100 V (83 Ω) 85 W RMS @ 70 V (57 Ω) 60 W RMS @ 100 V/70 V (166 Ω/83 Ω) 30 W RMS @ 100 V/70V (333 Ω/166 Ω) 15 W RMS @ 100 V/70 V (666 Ω/333 Ω) 7'5 W RMS @ 70 V (666 Ω) Baja Z: 6 Ω
SENSIBILIDAD	85 dB @ 1 W/1 m
PRESIÓN ACÚSTICA	103 dB @ Potencia nominal/1 m
CONMUTADOR	Selector W en alta Z y baja Z Selector de filtro paso bajo: 150 Hz / 400 Hz / Bypass
MATERIAL	MDF
CONECTORES	Entrada y salida: Euroblock
RANGO DE TEMPERATURA	Funcionamiento: -10°C ~ 50°C Almacenamiento: -20°C ~ 50°C
COLOR	Blanco (RAL 9003)
MEDIDAS	545 x 150 x 337 mm fondo
PESO	9'4 kg
ACCESORIOS	Soportes de fijación de pared Tornillos y accesorios de montaje
OPCIONAL	Soporte de techo POWERBASS-CMB

Soporte de techo para subwoofer POWERBASS-8TB y POWERBASS-8TN. Su construcción robusta en acero proporciona una sujeción firme y segura para el subwoofer POWERBASS-8TB y POWERBASS-8TN. Solución perfecta para cualquier instalación, restaurantes, bares, pubs, salas de eventos, gimnasios, entre otros.

POWERBASS-CMB **NI**

CARACTERÍSTICAS	Soporte de techo para subwoofer. Fabricado en acero. Sujeción por tornillos. Pintura en polvo.
COLOR	Negro (RAL 9005)
MEDIDAS	Barras subwoofer: 2 u. de 32 x 24 x 277 mm fondo Placa de techo: 439 x 16 x 279 mm fondo
ACCESORIOS	Tornillos y accesorios de montaje
PESO	1 kg



ALTAVOCES DE SONORIZACIÓN COLUMNAS DE SONIDO ANALÓGICAS

FONESTAR

Columnas de sonido formato estilizado, tamaño compacto con un reducido impacto visual. Excelentes prestaciones acústicas, gran calidad de sonido y directividad que permite dirigir el sonido a la zona de audiencia. Construidas en aluminio y con altavoces de 2" resistentes a la humedad.



FCS-16

FCS-21

CARACTERÍSTICAS	Columna de sonido con transformador de línea 100 V y baja impedancia. Gran calidad de sonido y reducido impacto visual.	
POTENCIA	15 W	20 W
ALTAVOCES	6 de 2"	12 de 2"
RESPUESTA	152-20.000 Hz	152-20.000 Hz
IMPEDANCIA	Alta Z línea 100 V: 670 Ω (15 W) 1.000 Ω (10 W) 2.000 Ω (5 W) 4.000 Ω (2'5 W) Baja Z: 8 Ω	Alta Z línea 100 V: 500 Ω (20 W) 670 Ω (15 W) 1.000 Ω (10 W) 2.000 Ω (5 W) Baja Z: 8 Ω
SENSIBILIDAD	88 dB a 1 W/1 m	89 dB a 1 W/1 m
ÁNGULO COBERTURA	130° H x 55°	140° H x 30° V
CONMUTADORES	Selector W en alta Z, baja Z y off	Selector W en alta Z, baja Z y off
CONECTORES	Terminales roscados	Terminales roscados
MATERIAL	Aluminio anodizado color gris	Aluminio anodizado color gris
MEDIDAS	7 x 46'7 x 9 cm fondo	7 x 83'6 x 9 cm fondo
PESO	2'2 kg	3'5 kg
ACCESORIOS	Soportes de sujeción orientables	

ALTAVOCES DE SONORIZACIÓN COLUMNAS DE SONIDO ANALÓGICAS

Columna de sonido con transformador de línea 100V Optimizadas para la reproducción de voz y transmitirla con la máxima claridad. La configuración de sus altavoces consigue la concentración del sonido en la zona de audiencia a la que se dirige. Evita la producción de acoples y por tanto aumenta la capacidad de amplificación del sistema de sonido. No necesitan mantenimiento para durar mucho, envoltente y rejilla de aluminio para evitar oxidaciones. Protección IP-44 para exteriores bajo cubierta, Para instalaciones para voz y música ambiente. Especialmente en recintos con mucha reverberación. Como centros religiosos, salas de conferencias, teatros.



IP-44

ALUMINIUM



TOWER-20TB **NI**

CARACTERÍSTICAS	Columna de sonido con transformador de línea 100 V.
POTENCIA	30 W máximo, 20 W RMS
ALTAVOCES	4 altavoces 2 ½"
RESPUESTA	170-15.000 Hz
IMPEDANCIA	20 W RMS@100 V (500 Ω) 10 W RMS@100 V (1.000 Ω)
SENSIBILIDAD	91 dB a 1 W/1 m
ÁNGULO COBERTURA	170° H x 95° V (1 kHz) 150° H x 75° V (4 kHz)
PROTECCIONES	IP-44
MATERIAL	Envoltente de Aluminio Rejilla de aluminio
COLOR	Blanco (RAL 9016)
MEDIDAS	10'6 x 40'5 x 7'5 cm fondo
PESO	2 kg
ACCESORIOS	Soportes de sujeción



IP-44

ALUMINIUM

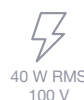

TOWER-40TB **NI**

CARACTERÍSTICAS	Columna de sonido con transformador de línea 100 V.
POTENCIA	60 W máximo, 40 W RMS
ALTAVOCES	8 altavoces 2 ½"
RESPUESTA	170-15.000 Hz
IMPEDANCIA	40 W RMS@100 V (250 Ω) 20 W RMS@100 V (500 Ω)
SENSIBILIDAD	93 dB a 1 W/1 m
ÁNGULO COBERTURA	155° H x 110° V (1 kHz) 180° H x 70° V (4 kHz)
PROTECCIONES	IP-44
MATERIAL	Envoltente de Aluminio Rejilla de aluminio
COLOR	Blanco (RAL 9016)
MEDIDAS	10'6 x 69'5 x 7'5 cm fondo
PESO	3'4 kg
ACCESORIOS	Soportes de sujeción

ALTAVOCES DE SONORIZACIÓN

COLUMNAS DE SONIDO DIGITALES

FONESTAR

Columnas de sonido diseñadas para aplicaciones de voz y música ambiente en recintos con alta reverberación.

Patrón de directividad configurable mediante software, selección de centro acústico, ángulo de apertura, inclinación y forma del haz de sonido. Hasta 3 haces de sonido.

Amplificador clase D multicanal integrado de alta potencia, gran calidad de sonido y elevada relación señal/ruido. Procesador digital de señal [DSP]. Control remoto a través de la red de área local [LAN].

Adecuadas para instalaciones de megafonía, sonido profesional o sistemas de evacuación por voz.

Las columnas digitales

concentran el sonido en la zona de audiencia.

Instalaciones medianas - grandes:

FCS-1200D: 940 W Alcance 40 m

FCS-1800D: 1.260 W Alcance 48 m

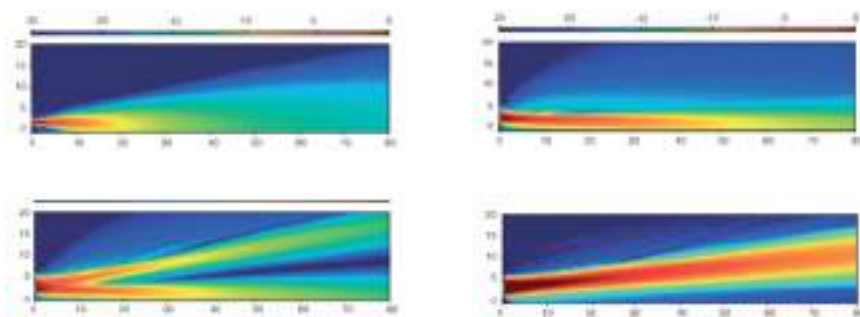

FCS-1200D

FCS-1800D

CARACTERÍSTICAS

Columna de sonido con patrón de directividad configurable.
Amplificador clase D multicanal.
Procesador digital de señal (DSP) de 32 bits.
Patrón de directividad configurable mediante software.
Conexión con fuente de alimentación de emergencia.
Control remoto a través de la red de área local (LAN) vía software.

AMPLIFICADOR	2 amplificadores clase D de 6 canales 12 x 70 W RMS	3 amplificadores clase D de 6 canales 18 x 70 W RMS
ALTAVOCES	12 de 4 1/4" doble cono de aluminio, resistentes a la humedad	18 de 4 1/4" doble cono de aluminio, resistentes a la humedad
ENTRADAS	2 líneas balanceadas, XLR 600 Ω 775 mV 1 ethernet, RJ 45 1 control RS-485, Sub-D	
SALIDAS	1 línea balanceada, XLR 600 Ω 775 mV 2 de apertura de contactos para indicación de fallos	
FUNCIONES	Directividad ajustable: centro acústico, ángulo de cobertura (5° a 25°), inclinación (-25° a 25°), forma (simétrico/asimétrico), hasta 3 haces de sonido Ecuilización paramétrica de 7 bandas Puerta de ruido Retardo de hasta 1.000 ms Limitador de pico con nivel ajustable Mute Supervisión de los amplificadores, señal de entrada y fuente de alimentación de emergencia Indicador luminoso de recorte, limitador y puerta de ruido	
RESPUESTA	90-18.000 Hz	
RELACIÓN SEÑAL/ RUIDO	> 110 dB	
ÁNGULO DE COBERTURA	Vertical: de 5° a 25°, ajustable mediante software Horizontal: 145°	
SPL MÁXIMO	93 dB ±1 dB	
PRESIÓN ACÚSTICA	90 dB ±3 dB a 40 m	90 dB ±3 dB a 48 m
ALIMENTACIÓN	115-240 V CA 211 W, 16-27 V CC 8'5 A	115-240 V CA 277 W, 16-27 V CC 11 A
MEDIDAS	17'7 x 196'8 x 18 cm de fondo	17'7 x 237x 18 cm de fondo
PESO	27 kg	38 kg
COLOR	Blanco (RAL 9016)	
ACCESORIOS	Soportes de sujeción	



FCS-1200D

FCS-1800D

ALTAVOCES DE SONORIZACIÓN COLUMNAS DE SONIDO DIGITALES

Columnas de sonido con directividad configurable diseñadas para concentrar el sonido en la zona de audiencia y mejorar la inteligibilidad de la palabra, en aplicaciones de voz y música ambiente en recintos con alta reverberación.



FCS-10101D



FCS-10101D



FCS-10151D



FCS-10151D



FCS-RC01

CARACTERÍSTICAS

Mando de control con pantalla para programar las columnas de sonido mod. FCS-10101D y FCS-10151D.

Las columnas digitales concentran el sonido en la zona de audiencia.

Instalaciones pequeñas - medianas:

- FCS-10101D: 100 W Alcance 30 m
- FCS-10151D: 150 W Alcance 40 m

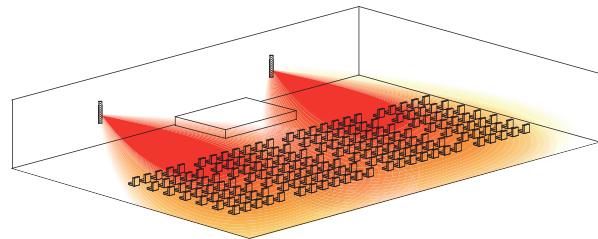
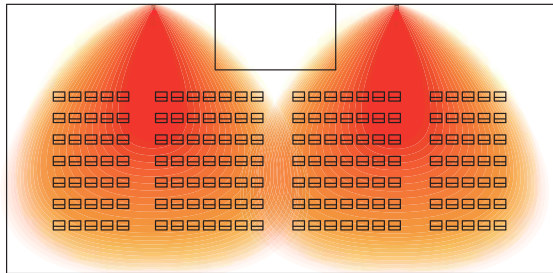
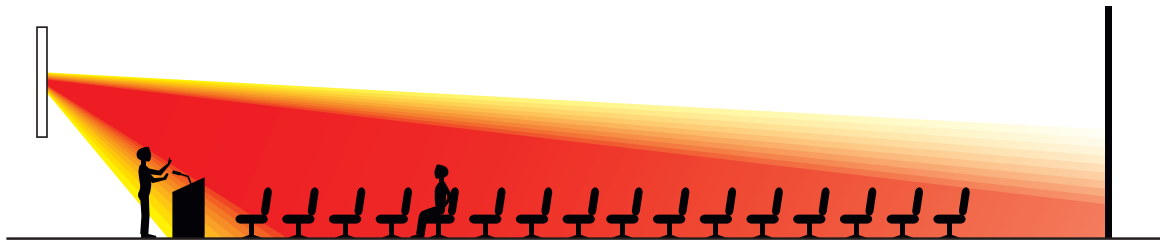

FCS-10101D

FCS-10151D

CARACTERÍSTICAS	<p>Columna de sonido con patrón de directividad configurable. Amplificador clase D de 10 canales. Procesador digital de señal (DSP). Entrada para conexión con sistema de megafonía. Configuración mediante el mando de control FCS-RC01. Protegida contra programaciones accidentales. Cobertura uniforme en toda la zona de audiencia.</p>	<p>Columna de sonido con patrón de directividad configurable. Amplificador clase D de 10 canales. Procesador digital de señal (DSP). Entrada para conexión con sistema de megafonía. Configuración mediante el mando de control FCS-RC01. Protegida contra programaciones accidentales. Cobertura uniforme en toda la zona de audiencia.</p>
AMPLIFICADOR	10 x 10 W RMS	10 x 15 W RMS
ALTAVOCES	10 de 4"	10 de 5"
ENTRADAS	1 línea desbalanceada, XLR 300 mV, 500 mV y 1 V 1 línea 100 V, terminales roscados o bananas	1 línea desbalanceada, XLR 300 mV, 500 mV y 1 V 1 línea 100 V, terminales roscados o bananas
SALIDAS	1 línea desbalanceada, XLR 300 mV	1 línea desbalanceada, XLR 300 mV
FUNCIONES	<p>Directividad ajustable: inclinación del haz sonoro ($\pm 45^\circ$), selección del centro acústico Control de tonos graves y agudos Ecualización paramétrica de 14 bandas Ajuste de sensibilidad (0 dB, -6 dB y -10 dB) Mute</p>	<p>Directividad ajustable: inclinación del haz sonoro ($\pm 45^\circ$), selección del centro acústico Control de tonos graves y agudos Ecualización paramétrica de 14 bandas Ajuste de sensibilidad (0 dB, -6 dB y -10 dB) Mute</p>
RESPUESTA	80-18.000 Hz	60-18.000 Hz
ÁNGULO DE COBERTURA	Vertical: 50° Horizontal: 120°	Vertical: 50° Horizontal: 120°
PRESIÓN ACÚSTICA	90 dB ± 3 dB a 30 m	90 dB ± 3 dB a 40 m
ALIMENTACIÓN	230 V CA, 120 W	230 V CA, 175 W
COLOR	Blanco (RAL 9003)	Blanco (RAL 9003)
MEDIDAS	146 x 1.365 x 133 mm fondo	155 x 1.595 x 153 mm fondo
PESO	15'6 kg	21'3 kg
ACCESORIOS	Soportes de sujeción	Soportes de sujeción
	FCS-RC01: mando de control con pantalla para realizar la programación	FCS-RC01: mando de control con pantalla para realizar la programación

ALTAVOCES DE SONORIZACIÓN

COLUMNAS DE SONIDO DIGITALES

Columna de sonido digital direccional



IP 65

ALUMINIUM

DSP

CLASS-D



240 W RMS

FCS-8250DS **N!**

CARACTERÍSTICAS	Columna de sonido con patrón de directividad configurable preparada para intemperie. Amplificador clase D de 8 canales. Procesador digital de señal (DSP). Ecuilizador gráfico de 15 bandas. Entrada 100 V. Configuración por IP a través de navegador Web.
AMPLIFICADOR	240 W RMS, 8 x 30 W RMS
ALTAVOCES	8 de 5"
ENTRADAS	1 línea balanceada, conector waterproof, 1 V 1 línea 100 V, conector waterproof 1 RJ-45 para configuración Web
SALIDAS	1 línea balanceada, conector waterproof, 1 V
FUNCIONES	Inclinación del haz sonoro ajustable: $\pm 45^\circ$ Selección de distancia focal: hasta 30 m, configura automáticamente el ancho del haz (95° a 5°) Ecuilización gráfica de 15 bandas Puerta de ruido automática Mute
RESPUESTA	80-18.000 Hz
ÁNGULO DE COBERTURA	120° H x 50° V ($\pm 45^\circ$)
PRESIÓN ACÚSTICA	130 dB a máxima potencia a 1 m, Ruido Rosa
PROTECCIÓN	IP-65
MATERIALES	Rejilla y cuerpo de aluminio Soportes de acero inoxidable
COLOR	Blanco (RAL 9003)
ALIMENTACIÓN	115/230 V CA (seleccionable internamente), 250 W
MEDIDAS	170 x 1.320 x 170 mm fondo
PESO	20'55 kg
ACCESORIOS	Soportes de sujeción de acero inoxidable Conectores waterproof

ALTAVOCES DE SONORIZACIÓN

ALTAVOCES DE TECHO, BÁSICOS

FONESTAR

Altavoz de techo con rejilla redonda, para sonorización.



GAT-501

GAT-601

GAT-801

CARACTERÍSTICAS

POTENCIA	6 W RMS
ALTAVOCES	5" doble cono
RESPUESTA	140-15.000 Hz
IMPEDANCIA	6 W RMS@100V (1.660 Ω) 3 W RMS@100V (3.330 Ω)
SENSIBILIDAD	90 dB ±3 dB a 1 W/1 m
MATERIAL	ABS y rejilla de acero
COLOR	Blanco (RAL 9003)
MEDIDAS	175 mm Ø x 60 mm fondo
ORIFICIO	150 mm Ø
PESO	0'5 kg
	Sistema de instalación rápida

Altavoz de techo con transformador de línea 100 V y rejilla redonda.

POTENCIA	6 W RMS
ALTAVOCES	6 1/2" doble cono
RESPUESTA	140-20.000 Hz
IMPEDANCIA	6 W RMS@100V (1.660 Ω) 3 W RMS@100V (3.330 Ω)
SENSIBILIDAD	92 dB ±3 dB a 1 W/1 m
MATERIAL	ABS y rejilla de acero
COLOR	Blanco (RAL 9003)
MEDIDAS	188 mm Ø x 80 mm fondo
ORIFICIO	168 mm Ø
PESO	0'6 kg
	Sistema de instalación rápida

POTENCIA	10 W RMS
ALTAVOCES	8" doble cono
RESPUESTA	75-16.000 Hz
IMPEDANCIA	10 W RMS@100V (1.000 Ω) 5 W RMS@100V (2.000 Ω)
SENSIBILIDAD	93 dB ±3 dB a 1 W/1 m
MATERIAL	ABS y rejilla de acero
COLOR	Blanco (RAL 9003)
MEDIDAS	228 mm Ø x 90 mm fondo
ORIFICIO	205 mm Ø
PESO	0'8 kg
	Sistema de instalación rápida



GA-245

CARACTERÍSTICAS

POTENCIA	5 W RMS
ALTAVOCES	4 1/2" doble cono Hi-Fi
RESPUESTA	110-20.000 Hz
IMPEDANCIA	8 Ω
SENSIBILIDAD	90 dB a 1 W/1 m
MATERIAL	ABS y rejilla de aluminio
COLOR	Blanco (RAL 9010)
MEDIDAS	170 mm Ø x 55 mm fondo
ORIFICIO	155 mm Ø
PESO	0'4 kg
	Sistema de instalación rápida

ALTAVOCES DE SONORIZACIÓN

ALTAVOCES DE TECHO, PREMIUM

Altavoces de techo con rejilla redonda, para sonorización.

GAT-566

CARACTERÍSTICAS	Altavoz de techo con transformador de línea 100 V y rejilla redonda.
POTENCIA	10 W máximo, 6 W RMS
ALTAVOCES	5" doble cono
RESPUESTA	110-15.000 Hz
IMPEDANCIA	Alta Z línea 100 V: 1.660 Ω (6 W) 3.330 Ω (3 W)
SENSIBILIDAD	90 dB a 1 W/1 m
ÁNGULO COBERTURA	130°
MATERIAL	Acero
COLOR	Blanco (RAL 9003)
MEDIDAS	200 mm Ø x 57 mm fondo
ORIFICIO	170 mm Ø
PESO	0'7 kg
	Sistema de instalación rápida



ALTAVOCES DE SONORIZACIÓN

ALTAVOCES DE TECHO, SIN MARCO

Altavoz de techo con rejilla redonda de bajo perfil sin marco, para sonorización.

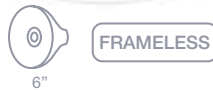

GAT-4507

CARACTERÍSTICAS Altavoz de techo con transformador de línea 100 V. Rejilla redonda de bajo perfil sin marco. Altura de rejilla 6 mm. Marco de 1 mm de ancho.

POTENCIA	7 W RMS
ALTAVOCES	6" doble cono
RESPUESTA	110-15.000 Hz
IMPEDANCIA	Alta Z línea 100 V: 1.430 Ω (7 W)
SENSIBILIDAD	90 dB ±3 dB a 1 W/1 m
MATERIAL	ABS y rejilla de aluminio
COLOR	Blanco (RAL 9010)
MEDIDAS	191 mm Ø x 70 mm fondo
ORIFICIO	170 mm Ø
PESO	0'6 kg
	Sistema de instalación rápida



GAT-4509 **N!**

CARACTERÍSTICAS Altavoz de techo con transformador de línea 100 V. Rejilla redonda de bajo perfil sin marco. Altura de rejilla 6 mm. Marco de 1 mm de ancho.

POTENCIA	10 W RMS
ALTAVOCES	6 1/2" Hi-Fi coaxial con tweeter
RESPUESTA	90-20.000 Hz
IMPEDANCIA	Alta Z línea 100 V: 1.000 Ω (10 W) 1.660 Ω (6 W)
SENSIBILIDAD	90 dB ±3 dB a 1 W/1 m
MATERIAL	ABS y rejilla de aluminio
COLOR	Blanco (RAL 9010)
MEDIDAS	190 mm Ø x 80 mm fondo
ORIFICIO	170 mm Ø
PESO	1 kg
	Sistema de instalación rápida



GAT-4510

CARACTERÍSTICAS Altavoz de techo con transformador de línea 100 V. Rejilla redonda de bajo perfil sin marco. Altura de rejilla 5 mm. Marco de 1 mm de ancho.

POTENCIA	10 W RMS
ALTAVOCES	5" Hi-Fi coaxial con tweeter
RESPUESTA	55-20.000 Hz
IMPEDANCIA	Alta Z línea 100 V: 1.000 Ω (10 W) 2.000 Ω (5 W) 4.000 Ω (2'5 W)
SENSIBILIDAD	88 dB a 1 W/1 m
MATERIAL	ABS y rejilla de acero
COLOR	Blanco (RAL 9010)
MEDIDAS	216 mm Ø x 94 mm fondo
ORIFICIO	187 mm Ø
PESO	1'4 kg
	Sistema de instalación por anclajes

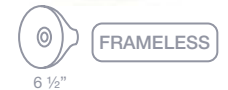

GAT-4620

CARACTERÍSTICAS Altavoz de techo con transformador de línea 100 V. Rejilla redonda de bajo perfil sin marco. Altura de rejilla 5 mm. Marco de 1 mm de ancho.

POTENCIA	20 W RMS
ALTAVOCES	6 1/2" Hi-Fi coaxial con tweeter
RESPUESTA	45-20.000 Hz
IMPEDANCIA	Alta Z línea 100 V: 500 Ω (20 W) 1.000 Ω (10 W) 2.000 Ω (5 W) 4.000 Ω (2'5 W)
SENSIBILIDAD	86 dB a 1 W/1 m
MATERIAL	ABS y rejilla de acero
COLOR	Blanco (RAL 9010)
MEDIDAS	245 mm Ø x 87 mm fondo
ORIFICIO	214 mm Ø
PESO	1'55 kg
	Sistema de instalación por anclajes

ALTAVOCES DE SONORIZACIÓN

ALTAVOCES DE TECHO, MASTER

FONESTAR

Altavoces de techo con rejilla redonda, para sonorización de baja impedancia 16 Ω.



GA-5016



GAT-561

GA-5016

GAT-561

CARACTERÍSTICAS	Altavoz de techo de baja impedancia y rejilla redonda.	Altavoz de techo con transformador de línea 100 V y rejilla redonda.
POTENCIA	10 W máximo	10 W máximo
ALTAVOCES	5 1/4" doble cono	5 1/4" doble cono Hi-Fi
RESPUESTA	120-18.000 Hz	135-18.000 Hz
IMPEDANCIA	8 Ω	6 W RMS@100V (1.660 Ω) 3 W RMS@100V (3.330 Ω) 1'5 W RMS@100V (6.660 Ω)
SENSIBILIDAD	87 dB a 1 W/1 m	87 dB a 1 W/1 m
ÁNGULO COBERTURA	130°	130°
MATERIAL	ABS y rejilla de acero	ABS y rejilla de acero
COLOR	Blanco grisáceo (RAL 9003, RAL 7047)	Blanco grisáceo (RAL 9003, RAL 7047)
MEDIDAS	204 mm Ø x 60 mm fondo	204 mm Ø x 60 mm fondo
ORIFICIO	165 mm Ø	165 mm Ø
PESO	0'5 kg	0'8 kg

Sistema de instalación por anclajes



GA-6017



GAT-661

GA-6017

GAT-661

CARACTERÍSTICAS	Altavoz de techo de baja impedancia y rejilla redonda.	Altavoz de techo con transformador de línea 100 V y rejilla redonda.
POTENCIA	15 W máximo	15 W máximo
ALTAVOCES	6 1/2" doble cono Hi-Fi	6 1/2" doble cono Hi-Fi
RESPUESTA	110-16.000 Hz	125-15.000 Hz
IMPEDANCIA	8 Ω	Alta Z línea 100 V: 1.000 Ω (10 W), 2.000 Ω (5 W) 4.000 Ω (2'5 W), 8.000 Ω (1'25 W)
SENSIBILIDAD	88 dB a 1 W/1 m	88 dB a 1 W/1 m
ÁNGULO COBERTURA	130°	130°
MATERIAL	ABS y rejilla de acero	ABS y rejilla de acero
COLOR	Blanco grisáceo (RAL 9003, RAL 7047)	Blanco grisáceo (RAL 9003, RAL 7047)
MEDIDAS	228 mm Ø x 70 mm fondo	228 mm Ø x 70 mm fondo
ORIFICIO	194 mm Ø	194 mm Ø
PESO	0'6 kg	0'9 kg

Sistema de instalación por anclajes

ALTAVOCES DE SONORIZACIÓN

ALTAVOCES DE TECHO, MASTER

Altavoces de techo con rejilla redonda, para sonorización de baja impedancia 16 Ω.



8"

GA-8018

CARACTERÍSTICAS	Altavoz de techo de baja impedancia y rejilla redonda.	Altavoz de techo con transformador de línea 100 V y rejilla redonda.
POTENCIA	15 W máximo	15 W máximo
ALTAVOCES	8" doble cono Hi-Fi	8" doble cono
RESPUESTA	100-16.000 Hz	115-15.000 Hz
IMPEDANCIA	8 Ω	Alta Z línea 100 V: 1.000 Ω (10 W) 2.000 Ω (5 W) 4.000 Ω (2'5 W) 8.000 Ω (1'25 W)
SENSIBILIDAD	90 dB a 1 W/1 m	90 dB a 1 W/1 m
ÁNGULO COBERTURA	130°	130°
MATERIAL	ABS y rejilla de acero	ABS y rejilla de acero
COLOR	Blanco grisáceo (RAL 9003, RAL 7047)	Blanco grisáceo (RAL 9003, RAL 7047)
MEDIDAS	274 mm Ø x 70 mm fondo	274 mm Ø x 70 mm fondo
ORIFICIO	237 mm Ø	237 mm Ø
PESO	0'85 kg	1'3 kg
	Sistema de instalación por anclajes	Sistema de instalación por anclajes



8"

GAT-811

ALTAVOCES DE SONORIZACIÓN

ALTAVOCES DE TECHO, MASTER COAXIAL

FONESTAR

Altavoces de techo coaxiales con rejilla redonda, para sonorización.

Construidos con altavoces coaxiales que ofrecen un sonido preciso. Excelentes acabados. Ideales para ambientación musical.



CARACTERÍSTICAS

GA-5027

Altavoz de techo coaxial de baja impedancia y rejilla redonda.

GAT-562

Altavoz de techo coaxial con transformador de línea 100 V y rejilla redonda.

POTENCIA	40 W máximo	20 W máximo
ALTAVOCES	5 1/4" Hi-Fi coaxial con tweeter	5 1/4" Hi-Fi coaxial con tweeter
RESPUESTA	60-20.000 Hz	60-20.000 Hz
IMPEDANCIA	8 Ω	Alta Z línea 100 V: 1.660 Ω (6 W) 3.330 Ω (3 W) 6.660 Ω (1'5 W)
SENSIBILIDAD	87 dB a 1 W/1 m	87 dB a 1 W/1 m
ÁNGULO COBERTURA	130°	130°
MATERIAL	ABS y rejilla de acero	ABS y rejilla de acero
COLOR	Blanco grisáceo (RAL 9003, RAL 7047)	
MEDIDAS	204 mm Ø x 70 mm fondo	204 mm Ø x 70 mm fondo
ORIFICIO	165 mm Ø	165 mm Ø
PESO	1 kg	1'3 kg

Sistema de instalación por anclajes



CARACTERÍSTICAS

GA-6028

Altavoz de techo coaxial de baja impedancia y rejilla redonda.

GAT-662

Altavoz de techo coaxial con transformador de línea 100 V y rejilla redonda.

POTENCIA	50 W máximo	25 W máximo
ALTAVOCES	6 1/2" Hi-Fi coaxial con tweeter	6 1/2" coaxial con tweeter
RESPUESTA	40-20.000 Hz	40-20.000 Hz
IMPEDANCIA	8 Ω	Alta Z línea 100 V: 1.000 Ω (10 W) 2.000 Ω (5 W) 4.000 Ω (2'5 W) 8.000 Ω (1'25 W)
SENSIBILIDAD	88 dB a 1 W/1 m	88 dB a 1 W/1 m
ÁNGULO COBERTURA	130°	130°
MATERIAL	ABS y rejilla de acero	ABS y rejilla de acero
COLOR	Blanco grisáceo (RAL 9003, RAL 7047)	
MEDIDAS	228 mm Ø x 75 mm fondo	228 mm Ø x 75 mm fondo
ORIFICIO	194 mm Ø	194 mm Ø
PESO	1'2 kg	1'5 kg

Sistema de instalación por anclajes



GA-5027/GA-6028/GA-8029



CARACTERÍSTICAS

GA-8029

Altavoz de techo coaxial de baja impedancia y rejilla redonda.

GAT-812

Altavoz de techo coaxial con transformador de línea 100 V y rejilla redonda.

POTENCIA	60 W máximo	30 W máximo
ALTAVOCES	8" coaxial con 3/4" tweeter	8" Hi-Fi coaxial con tweeter
RESPUESTA	30-20.000 Hz	30-20.000 Hz
IMPEDANCIA	8 Ω	Alta Z línea 100 V: 670 Ω (15 W) 1.000 Ω (10 W) 2.000 Ω (5 W) 4.000 Ω (2'5 W)
SENSIBILIDAD	90 dB a 1 W/1 m	90 dB a 1 W/1 m
ÁNGULO COBERTURA	130°	130°
MATERIAL	ABS y rejilla de acero	ABS y rejilla de acero
COLOR	Blanco grisáceo (RAL 9003, RAL 7047)	
MEDIDAS	274 mm Ø x 85 mm fondo	274 mm Ø x 85 mm fondo
ORIFICIO	237 mm Ø	237 mm Ø
PESO	1'4 kg	1'6 kg

Sistema de instalación por anclajes



GAT-562/GAT-662/GAT-812

ALTAVOCES DE SONORIZACIÓN

ALTAVOCES DE TECHO, TAMAÑO HALÓGENO

Altavoces de techo, tamaño foco halógeno y rejilla redonda. Sistema de instalación rápida.



GA-254



GA-254 2"

CARACTERÍSTICAS	Altavoz de techo de baja impedancia y rejilla redonda. Tamaño foco halógeno.
POTENCIA	10 W máximo
ALTAVOCES	2"
RESPUESTA	280-12.000 Hz
IMPEDANCIA	8 Ω
SENSIBILIDAD	80 dB a 1 W/1 m
ÁNGULO COBERTURA	100°
MATERIAL	Acero
ACABADO	Blanco (RAL 9003, RAL 7040)
MEDIDAS	80 mm Ø x 35 mm fondo
ORIFICIO	55 mm Ø
PESO	0'13 kg
	Sistema de instalación rápida



GA-258



GAT-256



GA-258 2 1/2"

CARACTERÍSTICAS	Altavoz de techo de baja impedancia y rejilla redonda. Tamaño foco halógeno.
POTENCIA	10 W máximo
ALTAVOCES	2 1/2" Hi-Fi
RESPUESTA	190-18.000 Hz
IMPEDANCIA	8 Ω
SENSIBILIDAD	86 dB a 1 W/1 m
ÁNGULO COBERTURA	130°
MATERIAL	ABS y rejilla de acero
COLOR	Blanco grisáceo (RAL 9003, RAL 7047)
MEDIDAS	100 mm Ø x 70 mm fondo
ORIFICIO	92 mm Ø
PESO	0'4 kg
	Sistema de instalación rápida



GAT-256 2 1/2"

CARACTERÍSTICAS	Altavoz de techo con transformador de línea 100 V y rejilla redonda. Tamaño foco halógeno.
POTENCIA	10 W máximo
ALTAVOCES	2 1/2" Hi-Fi
RESPUESTA	190-18.000 Hz
IMPEDANCIA	Alta Z línea 100 V: 1.660 Ω (6 W), 3.330 Ω (3 W), 6.660 Ω (1'5 W)
SENSIBILIDAD	86 dB a 1 W/1 m
ÁNGULO COBERTURA	130°
MATERIAL	ABS y rejilla de acero
COLOR	Blanco grisáceo (RAL 9003, RAL 7047)
MEDIDAS	100 mm Ø x 80 mm fondo
ORIFICIO	92 mm Ø
PESO	0'6 kg
	Sistema de instalación rápida



GAT-251

CARACTERÍSTICAS	Altavoz de techo con transformador de línea 100 V. Marco cuadrado y rejilla redonda. Tamaño foco halógeno.
POTENCIA	10 W máximo
ALTAVOCES	3" Hi-Fi
RESPUESTA	150-20.000 Hz
IMPEDANCIA	Alta Z línea 100 V: 1.660 Ω (6 W), 2.500 Ω (4 W), 5.000 Ω (2 W)
SENSIBILIDAD	87 dB a 1 W/1 m
ÁNGULO COBERTURA	120° a 1 kHz, 90° a 4 kHz
MATERIAL	Acero
COLOR	Blanco (RAL 9003)
MEDIDAS	103'5 x 103'5 x 85 mm fondo
ORIFICIO	85 mm Ø
PESO	0'6 kg
	Sistema de instalación rápida



GAT-252 N!

CARACTERÍSTICAS	Altavoz de techo con transformador de línea 100 V. Tamaño foco halógeno. Sistema de instalación rápida.
POTENCIA	6 W RMS@100 V (1.660 Ω) 3 W RMS@100/70 V (3.330 Ω/1.660 Ω) 1'5 W RMS@70 V (3.330 Ω)
ALTAVOCES	3" Hi-Fi
RESPUESTA	120-20.000 Hz
SENSIBILIDAD	88 dB a 1 W/1 m
ÁNGULO COBERTURA	120°
MATERIAL	ABS y rejilla de aluminio
COLOR	Blanco (RAL 9003)
MEDIDAS	104 mm Ø x 76 mm fondo
ORIFICIO	92 mm Ø
PESO	0'42 kg
	Sistema de instalación rápida



GA-259

CARACTERÍSTICAS	Altavoz de techo de baja impedancia y rejilla redonda. Tamaño foco halógeno.
POTENCIA	10 W máximo
ALTAVOCES	3" Hi-Fi
RESPUESTA	130-20.000 Hz
IMPEDANCIA	8 Ω
SENSIBILIDAD	87 dB a 1 W/1 m
ÁNGULO COBERTURA	120° a 1 kHz - 90° a 4 kHz
MATERIAL	Acero
COLOR	Blanco (RAL 9003)
MEDIDAS	105 mm Ø x 50 mm fondo
ORIFICIO	85 mm Ø
PESO	0'4 kg
	Sistema de instalación rápida



GAT-257

CARACTERÍSTICAS	Altavoz de techo con transformador de línea 100 V y rejilla redonda. Tamaño foco halógeno.
POTENCIA	15 W máximo
ALTAVOCES	3" Hi-Fi
RESPUESTA	130-20.000 Hz
IMPEDANCIA	12 W RMS@100 V (833 Ω). 6 W RMS@100 V (1.660 Ω). 3 W RMS@100 V (3.330 Ω)
SENSIBILIDAD	87 dB a 1 W/1 m
ÁNGULO COBERTURA	120° a 1 kHz, 90° a 4 kHz
MATERIAL	Acero
COLOR	Blanco (RAL 9003)
MEDIDAS	105 mm Ø x 85 mm fondo
ORIFICIO	85 mm Ø
PESO	0'5 kg
	Sistema de instalación rápida



ALTAVOCES DE SONORIZACIÓN ALTAVOCES DE TECHO, CUADRADOS

Altavoces de techo coaxiales con rejilla cuadrada, para sonorizaciones, gran calidad de sonido.



5 1/4"

GA-5041C

CARACTERÍSTICAS	Altavoz de techo coaxial de baja impedancia y rejilla cuadrada.
POTENCIA	40 W máximo
ALTAVOCES	5 1/4" Hi-Fi coaxial con tweeter cúpula orientable
RESPUESTA	70-20.000 Hz
IMPEDANCIA	8 Ω



6 1/2"

GA-6042C

CARACTERÍSTICAS	Altavoz de techo Hi-Fi coaxial de baja impedancia y rejilla cuadrada.
POTENCIA	50 W máximo
ALTAVOCES	6 1/2" Hi-Fi coaxial con tweeter cúpula orientable
RESPUESTA	56-20.000 Hz
IMPEDANCIA	8 Ω

SENSIBILIDAD	87 dB a 1 W/1 m	88 dB a 1 W/1 m
ÁNGULO COBERTURA	130°	130°
MATERIAL	ABS y rejilla de acero	ABS y rejilla de acero
COLOR	Blanco grisáceo (RAL 9003, RAL 7047)	Blanco
MEDIDAS	215 x 215 x 89 mm fondo	236 x 236 x 100 mm fondo
ORIFICIO	177 x 177 mm	204 x 204 mm
PESO	1'3 kg	1'6 kg
	Sistema de instalación por anclajes	Sistema de instalación por anclajes

ALTAVOCES DE SONORIZACIÓN ALTAVOCES DE TECHO, DOME

Altavoces de techo con rejilla redonda y caja antifuego.

GAT-436F

CARACTERÍSTICAS	Altavoz de techo con transformador de línea 100 V, rejilla redonda y caja.
POTENCIA	3 W RMS@100 V (3.330 Ω)
ALTAVOCES	4"
RESPUESTA	160-20.000 Hz
SENSIBILIDAD	90 dB ±3 dB a 1 W/1 m
ÁNGULO COBERTURA	150°
MATERIAL	ABS y rejilla de acero
COLOR	Blanco (RAL 9003)
MEDIDAS	149 mm Ø x 63 mm fondo
ORIFICIO	132 mm Ø
PESO	0'4 kg
	Sistema de instalación rápida



4"



ALTAVOCES DE SONORIZACIÓN

ALTAVOCES DE TECHO, EXTERIOR

FONESTAR

Altavoces de techo con rejilla redonda para sonorización. Impermeables, material anticorrosivo. Protección U.V. Ideales para ambientes húmedos y marinos.



GAT-813W

CARACTERÍSTICAS	Altavoz de techo exterior con transformador de línea 100 V resistente al exterior.
POTENCIA	100 W máximo, 50 W RMS
ALTAVOCES	Mica PP 8" Hi-Fi coaxial con tweeter
RESPUESTA	50-20.000 Hz
IMPEDANCIA	Alta Z línea 100 V: 670 Ω (15 W), 1.000 Ω (10 W), 2.000 Ω (5W), 4.000 Ω (2'5 W), 8.000 Ω (1'25 W)
SENSIBILIDAD	90 dB a 1 W/1 m
ÁNGULO COBERTURA	135°
PROTECCIÓN	IP-65
MATERIAL	Chasis y rejilla de plástico ASA (plástico de alta resistencia en condiciones extremas)
COLOR	Blanco (RAL 9003)
MEDIDAS	250 mm Ø x 97 mm fondo
ORIFICIO	220 mm Ø
PESO	1'2 kg
	Sistema de instalación rápida

ALTAVOCES DE SONORIZACIÓN

ALTAVOCES DE TECHO, SUPERFICIE

Altavoz de techo para montaje en superficie con rejilla redonda.



GAT-96S

CARACTERÍSTICAS	Altavoz de techo para montaje en superficie con transformador de línea 100 V y rejilla redonda.
POTENCIA	6 W RMS
ALTAVOCES	6 1/2" doble cono
RESPUESTA	110-20.000 Hz
IMPEDANCIA	Alta Z línea 100 V: 1.650 Ω (6 W), 3.300 Ω (3 W), 6.600 Ω (1'5 W), 13.300 Ω (0'75 W), 40.000 Ω (0'25 W)
SENSIBILIDAD	93 dB a 1 W/1 m
ÁNGULO COBERTURA	130°
MATERIAL	ABS
COLOR	Blanco
MEDIDAS	203 mm Ø x 90 mm fondo
PESO	0'9 kg
ACCESORIOS	Sistema de instalación en superficie

ALTAVOCES DE SONORIZACIÓN

ALTAVOCES DE TECHO, SUBWOOFER

Altavoces de techo subwoofer con rejilla redonda.

Para refuerzo de graves en instalaciones de línea 100 V.



8"



8"

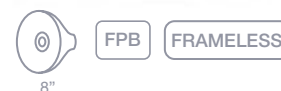

8"

GAT-1SUB

CARACTERÍSTICAS

Altavoz de techo subwoofer con transformador de línea 100 V y baja impedancia, rejilla redonda y caja antifuego. Sistema de radiación bass reflex. Refuerzo de graves en instalaciones de línea 100 V.

GAT-80SW

Altavoz de techo subwoofer con transformador de línea 100 V y rejilla redonda. Refuerzo de graves en instalaciones de línea 100 V.

GAT-4860SW

Altavoz de techo subwoofer con transformador de línea 100 V y rejilla sin marco de bajo perfil. Refuerzo de graves en instalaciones de línea 100 V.

POTENCIA	90 W máximo, 60 W RMS	90 W máximo, 60 W RMS	90 W máximo, 60 W RMS
ALTAVOCES	1 woofer 8"	1 woofer 8"	1 woofer 8"
RESPUESTA	40-170 Hz	55-200 Hz -10 dB a 1 W/1 m	55-200 Hz -10 dB a 1 W/1 m
IMPEDANCIA	Alta Z línea 100 V: 166 Ω (60 W), 333 Ω (30 W), 666 Ω (15 W) Baja Z: 8 Ω	Alta Z línea 100 V: 166 Ω (60 W), 250 Ω (40 W), 500 Ω (20 W)	Alta Z línea 100 V: 166 Ω (60 W), 250 Ω (40 W), 500 Ω (20 W)
SENSIBILIDAD	86 dB a 1 W/1 m	89 dB a 1 W/1 m	90 dB a 1 W/1 m
RED DE CRUCE	-	Filtro paso bajo, 12 dB/oct.	Filtro paso bajo, 12 dB/oct.
PUNTOS DE SUSPENSIÓN	4 puntos para colgar del techo	-	-
MATERIAL	ABS, rejilla de acero y caja antifuego. Conectores de cerámica	ABS y rejilla de acero	ABS y rejilla de acero
COLOR	Blanco (RAL 9010)	Blanco grisáceo (RAL 9003, RAL 7047)	Blanco (RAL 9003)
MEDIDAS	350 mm Ø x 320 mm fondo	272 mm Ø x 110 mm fondo	281 mm Ø x 110 mm fondo
ORIFICIO	309 mm Ø	240 mm Ø	242 mm Ø
PESO	7'5 kg	2'6 kg	2'7 kg
ACCESORIOS	Cadena para colgar	-	-
	Sistema de instalación por anclajes Sujeción de seguridad	Sistema de instalación por anclajes	Sistema de instalación por anclajes

ALTAVOCES DE SONORIZACIÓN ESFERAS COLGANTES

FONESTAR

Esferas colgantes con cobertura omnidireccional horizontal para sonorización de grandes superficies, polideportivos, naves industriales, etc., con excelente resultado, evitando problemas de reverberación y eco.

EF-333	
CARACTERÍSTICAS	Altavoz colgante con transformador de línea 100 V y baja impedancia. Altavoz coaxial, sonido nítido y limpio. Cobertura uniforme horizontal. Diseño moderno.
POTENCIA	30 W RMS@8 Ω 30 W RMS@100/70 V (330 Ω/170 Ω) 20 W RMS@100/70 V (500 Ω/250 Ω) 15 W RMS@100/70 V (660 Ω/330 Ω) 10 W RMS@100/70 V (1.000 Ω/500 Ω) 5 W RMS@100/70 V (2.000 Ω/1.000 Ω)
ALTAVOCES	Woofer: 5" Tweeter: ½"
RESPUESTA	70-20.000 Hz
SENSIBILIDAD	91 dB a 1 W/1 m
ÁNGULO COBERTURA	90° horizontal x 90° vertical
PROTECCIONES	IP-54
MATERIAL	ABS extra resistente
COLOR	Blanco (RAL 9002)
CABLE	4 m
MEDIDAS	187 mm Ø x 245 mm alto
PESO	2'1 kg
ACCESORIOS	Soporte de sujeción al techo

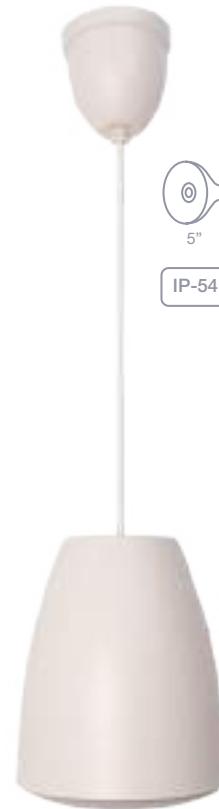

ALTAVOCES DE SONORIZACIÓN PROYECTORES DE SONIDO

Proyectores de sonido resistentes a la intemperie. Radiación de sonido unidireccional o bidireccional con dos altavoces.

Sus características los hacen muy adecuados para instalaciones de megafonía interiores o exteriores, con excelente respuesta musical y vocal.

PF-10T	
CARACTERÍSTICAS	Pareja de proyectores de sonido con transformador de línea 100 V. Preparados para uso en exteriores, protección contra agua y materiales anticorrosión.
POTENCIA	10 W RMS
ALTAVOZ	2 1/2"
RESPUESTA	200-20.000 Hz
IMPEDANCIA	10 W RMS@100 V (1.000 Ω) 5 W RMS@100 V (2.000 Ω) Baja Z: 8 Ω
SENSIBILIDAD	88 dB a 1W/1m
ÁNGULO COBERTURA	120°
PROTECCIONES	IP-65
MATERIAL	Rejilla con tratamiento intemperie ABS. Carcasa hermética. Tornillos de acero inoxidable
CONECTORES	Euroblock con tapa de protección
COLOR	Blanco (RAL 9010)
MEDIDAS	96 mm Ø x 139 mm



ALTAVOCES DE SONORIZACIÓN

PROYECTORES DE SONIDO

Proyector de sonido resistente a la intemperie. Radiación de sonido unidireccional o bidireccional con dos altavoces. Sus características los hacen muy adecuados para instalaciones de megafonía interiores o exteriores, con excelente respuesta musical y vocal.



PF-24T

Proyector de sonido con transformador de línea 100 V.



PF-25TD

Proyector de sonido bidireccional con transformador de línea 100 V.



PF-25TD



POTENCIA	10 W	10 W
ALTAVOCES	5" doble cono, cartón barnizado	2 x 5" doble cono, cartón barnizado
RESPUESTA	130-15.000 Hz	130-15.000 Hz
IMPEDANCIA	Alta Z línea 100 V: 1.000 Ω (10 W) 2.000 Ω (5 W) 4.000 Ω (2'5 W)	Alta Z línea 100 V: 1.000 Ω (10 W) 2.000 Ω (5 W) 4.000 Ω (2'5 W)
SENSIBILIDAD	91 dB a 1 W/1 m	91 dB a 1 W/1 m
ÁNGULO COBERTURA	170° a 1 kHz	Bidireccional 170° a 1 kHz
PROTECCIONES	IP-55	IP-55
MATERIAL	ABS. Carcasa hermética Soporte y rejilla de aluminio	ABS. Carcasa hermética Soporte y rejilla de aluminio
COLOR	Blanco (RAL 9016)	Blanco (RAL 9016)
MEDIDAS	138 mm Ø x 205 mm fondo	138 mm Ø x 200 mm fondo
PESO	1'5 kg	1'7 kg
ACCESORIOS	Soporte de fijación orientable	

Proyector de sonido resistente a la intemperie. Radiación de sonido unidireccional o bidireccional con dos altavoces. Sus características los hacen muy adecuados para instalaciones de megafonía interiores o exteriores, con excelente respuesta musical y vocal.



PF-19T

Proyector de sonido con transformador de líneas 100, 70 y 50 V.



PF-20T

Proyector de sonido bidireccional con transformador de línea 100, 70 y 50 V.



PF-21T

Proyector de sonido bidireccional con transformador de línea 100, 70 y 50 V.

POTENCIA	20 W	15 W	20 W
ALTAVOCES	6 1/2" Hi-Fi	2 x 5 1/2" Hi-Fi	2 x 6 1/2" Hi-Fi
RESPUESTA	100-20.000 Hz	140-20.000 Hz	100-20.000 Hz
IMPEDANCIA	Alta Z línea 100 V: 500 Ω (20 W) 1.000 Ω (10 W) 2.000 Ω (5 W)	Alta Z línea 100 V: 670 Ω (15 W) 1.300 Ω (7'5 W) 2.600 Ω (3'75 W)	Alta Z línea 100 V: 500 Ω (20 W) 1.000 Ω (10 W) 2.000 Ω (5 W)
SENSIBILIDAD	94 dB a 1 W/1 m	92 dB a 1 W /1 m	94 dB a 1 W/1 m
ÁNGULO COBERTURA	150°	Bidireccional 150°	Bidireccional 150°
PROTECCIONES	IP-44	IP-44	IP-44
MATERIAL	ABS. Carcasa hermética Soporte de acero inoxidable	ABS. Carcasa hermética. Soporte de acero inoxidable.	ABS. Carcasa hermética. Soporte de acero inoxidable.
COLOR	Blanco (RAL 9001)	Blanco crema (RAL 9001)	Marfil (RAL 9001)
MEDIDAS	180 mm Ø x 251 mm fondo	150 mm Ø x 196 mm fondo	180 mm Ø x 251 mm fondo
PESO	2'1 kg	2'24 kg	2'9 kg
ACCESORIOS	Soporte de fijación orientable		

Altavoz de alta potencia



AQUA-8TG NI

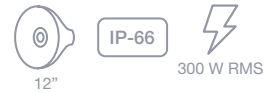

AQUA-12TG NI

CARACTERÍSTICAS	Altavoz con transformador de línea 100 V y baja impedancia 8 Ω. Woofer de gran potencia y un motor con difusor que ofrece un sonido rico en matices, definido y sin distorsiones. Sonido con gran alcance y cobertura. Graves mejorados. Construcción robusta y compacta. Rejilla con tratamiento para intemperie. Preparado para uso en exteriores, protección contra agua IP 66 y materiales anticorrosión.
POTENCIA	250 W máximo, 200 W RMS
ALTAVOCES	1 woofer 8 1 motor de compresión 1
RESPUESTA	70-20.000 Hz (-10 dB)
IMPEDANCIA	200 W RMS@8 Ω 200 W RMS@100 V/70 V (50 Ω/25 Ω) 100 W RMS@70 V (50 Ω) 150 W RMS@100 V (66 Ω) 75 W RMS@100 V/70 V (133 Ω/66 Ω) 37'5 W RMS@70 V (133 Ω)
SENSIBILIDAD	96 dB a 1 W/1 m
PRESIÓN ACÚSTICA	119 dB a máxima potencia a 1 m
ÁNGULO DE COBERTURA	80° H x 50° V a 1 kHz/-6 dB
RED DE CRUCE	2 vías Frecuencia de cruce a 3.000 Hz
CONMUTADOR	Selector W en alta Z y baja Z
PROTECCIONES	IP 66
MATERIAL	Rejilla y soporte de acero con tratamiento para intemperie Tornillos de acero inoxidable
CONECTORES	Terminales roscados
COLOR	Gris (RAL 7035)
MEDIDAS	319 x 308 x 350 mm fondo
PESO	12'2 kg
ACCESORIOS	Soporte de fijación orientable Cable de seguridad de acero

CARACTERÍSTICAS	Altavoz con transformador de línea 100 V y baja impedancia 8 Ω. Woofer de gran potencia y un motor con difusor que ofrece un sonido rico en matices, definido y sin distorsiones. Sonido con gran alcance y cobertura. Construcción robusta y compacta. Rejilla con tratamiento para intemperie. Preparado para uso en exteriores, protección contra agua IP 66 y materiales anticorrosión.
POTENCIA	500 W máximo, 300 W RMS
ALTAVOCES	1 woofer 12 1 motor de compresión 1¾
RESPUESTA	50-20.000 Hz (-10 dB)
IMPEDANCIA	300 W RMS@8 Ω 300 W RMS@100 V/70 V (33 Ω/16'5 Ω) 150 W RMS@100 V/70 V (66 Ω/33 Ω) 75 W RMS@100 V/70 V (133 Ω/66 Ω) 37'5 W RMS@70 V (133 Ω)
SENSIBILIDAD	99 dB a 1 W/1 m
PRESIÓN ACÚSTICA	124 dB a máxima potencia a 1 m
ÁNGULO DE COBERTURA	90° H x 80° V a 1 kHz/-6 dB
RED DE CRUCE	2 vías Frecuencia de cruce a 2.000 Hz
CONMUTADOR	Selector W en alta Z y baja Z
PROTECCIONES	IP 66
MATERIAL	Rejilla y soporte de acero con tratamiento para intemperie Tornillos de acero inoxidable
CONECTORES	Terminales roscados
COLOR	Gris (RAL 7035)
MEDIDAS	427 x 419 x 397 mm fondo
PESO	18'7 kg
ACCESORIOS	Soporte de fijación orientable Cable de seguridad de acero

ALTAVOCES DE SONORIZACIÓN PROYECTORES DE SONIDO CON DIFUSOR

Proyector de sonido con difusor.

Gran alcance y poca dispersión del sonido. Calidad de sonido, recomendados para exteriores. Resistencia a la intemperie IP66.

PF-35T	
CARACTERÍSTICAS	Proyector de sonido con difusor y transformador de línea 100 V.
POTENCIA	50 W RMS@100 V (200 Ω) 30 W RMS@100 V (330 Ω) 15 W RMS@100 V (670 Ω)
ALTAVOCES	1 woofer 6" tratado para intemperie 1 tweeter 1"
RESPUESTA	90-20.000 Hz
SENSIBILIDAD	99 dB a 1 W/1 m
ÁNGULO COBERTURA	90° H x 80° V
PROTECCIONES	IP-66
MATERIAL	ABS. Carcasa hermética Soporte con tratamiento para intemperie Tornillos de acero inoxidable
COLOR	Gris (RAL 7032, RAL 7034)
MEDIDAS	356 x 256 x 292 mm fondo
PESO	3'5 kg
ACCESORIOS	Soporte de fijación orientable

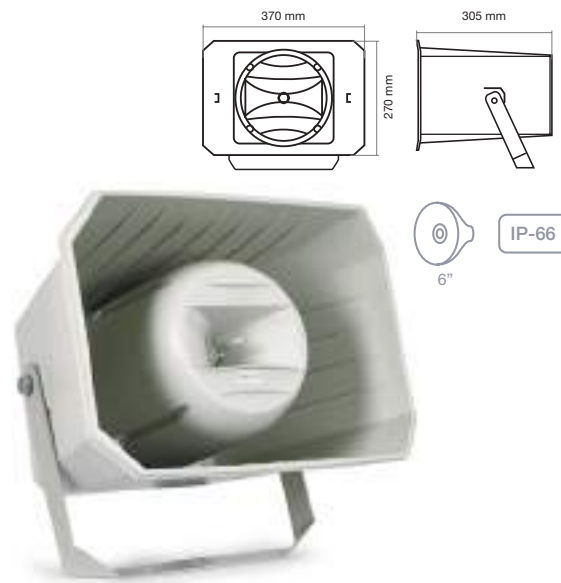

ALTAVOCES DE SONORIZACIÓN EXPONENCIALES BAJA IMPEDANCIA

Altavoces exponenciales con difusor exponencial, construidos en aluminio.

Construcción robusta en aluminio ligero y resistente.

Adecuados para instalaciones de megafonía interior y exterior.



	FE-96	FE-107	FE-149
CARACTERÍSTICAS	Altavoz exponencial baja impedancia.		
POTENCIA	25 W máximo	30 W máximo	40 W máximo
RESPUESTA	300-9.000 Hz	250-7.500 Hz	250-7.500 Hz
IMPEDANCIA	8 Ω	8 Ω	8 Ω
SENSIBILIDAD	103 dB a 1 W/1 m	104 dB a 1 W/1 m	106 dB a 1 W/1 m
ÁNGULO COBERTURA	115° H x 60° V	135° H x 95° V	130° H x 90° V
MATERIAL	Aluminio	Aluminio	Aluminio
COLOR	Gris (RAL 7004)	Gris (RAL 7004)	Gris
MEDIDAS	21 x 15 x 20 cm fondo	23'5 x 17'5 x 25 cm fondo	35 x 23 x 33'5 cm fondo
PESO	0'9 kg	1 kg	2'2 kg

ALTAVOCES DE SONORIZACIÓN EXPONENCIALES BAJA IMPEDANCIA, PREMIUM

FONESTAR

Altavoces exponenciales con difusor exponencial, contruidos en ABS y aluminio.

Alta resistencia a golpes, condiciones climatológicas adversas, etc.

Alta calidad y excelente respuesta en frecuencia para instalaciones profesionales de megafonía interior y exterior.



FE-1110

FE-1210

FE-1310

CARACTERÍSTICAS	FE-1110	FE-1210	FE-1310
POTENCIA	15 W máximo	30 W máximo	30 W máximo
RESPUESTA	280-12.500 Hz	250-12.500 Hz	250-12.500 Hz
IMPEDANCIA	8 Ω	8 Ω	8 Ω
SENSIBILIDAD	105 dB a 1 W/1 m	107 dB a 1 W/1 m	107 dB a 1 W/1 m
ÁNGULO COBERTURA	145° H x 95° V	140° H x 90° V	130°
PROTECCIONES	IP-66	IP-66	IP-66
MATERIAL	ABS	ABS	ABS/Aluminio
COLOR	Marfil	Marfil (RAL 1015)	Marfil (RAL 1014, RAL 1015)
MEDIDAS	22 x 16 x 23 cm fondo	29 x 21 x 26 cm fondo	26 cm Ø x 26 cm fondo
PESO	1'1 kg	1'5 kg	1'5 kg

ALTAVOCES DE SONORIZACIÓN EXPONENCIALES LÍNEA 100 V, PREMIUM

Altavoces exponenciales con difusor exponencial, contruidos en ABS y aluminio.

Alta resistencia a golpes, condiciones climatológicas adversas, etc.

Alta calidad y excelente respuesta en frecuencia para instalaciones profesionales de megafonía interior y exterior.



FE-1150T

FE-1250T

FE-1350T

CARACTERÍSTICAS	FE-1150T	FE-1250T	FE-1350T
POTENCIA	15 W máximo	30 W máximo	30 W máximo
RESPUESTA	280-12.500 Hz	250-12.500 Hz	250-12.500 Hz
IMPEDANCIA	Alta Z línea 100 V: 670 Ω (15 W), 1.000 Ω (10 W) 2.000 Ω (5 W), 3.300 Ω (3 W) 10.000 Ω (1 W)	Alta Z línea 100 V: 330 Ω (30 W), 670 Ω (15 W) 1.000 Ω (10 W), 2.000 Ω (5 W) 3.300 Ω (3 W), 10.000 Ω (1 W)	Alta Z línea 100 V: 330 Ω (30 W), 670 Ω (15 W) 1.000 Ω (10 W), 2.000 Ω (5 W) 3.300 Ω (3 W), 10.000 Ω (1 W)
SENSIBILIDAD	105 dB a 1 W/1 m	107 dB a 1 W/1 m	107 dB a 1 W/1 m
ÁNGULO COBERTURA	145° H x 95° V	140° H x 90° V	130°
CONMUTADORES	Selector W en alta Z	Selector W en alta Z	Selector W en alta Z
PROTECCIONES	IP-66	IP-66	IP-66
MATERIAL	ABS	ABS	ABS/Aluminio
COLOR	Marfil	Marfil	Marfil (RAL 1014, RAL 1015)
MEDIDAS	22 x 16 x 23 cm fondo	29 x 21 x 26 cm fondo	26 cm Ø x 26 cm fondo
PESO	1'3 kg	1'7 kg	1'7 kg

ALTAVOCES DE SONORIZACIÓN EXPONENCIALES LÍNEA 100 V

Altavoces exponenciales con difusor exponencial y boca redonda, contruidos en aluminio. Adecuados para todo tipo de instalaciones de megafonía interior y exterior en grandes espacios. Construcción robusta.



TI-14

ALUMINIUM

CARACTERÍSTICAS	Altavoz exponencial con transformador de línea 100 V.
POTENCIA	25 W
RESPUESTA	200-10.000 Hz
IMPEDANCIA	Alta Z línea 100 V: 400 Ω (25 W) 500 Ω (20 W) 670 Ω (15 W) 1.000 Ω (10 W)
SENSIBILIDAD	107 dB a 1 W/1 m
ÁNGULO COBERTURA	110°
MATERIAL	Aluminio
COLOR	Gris
MEDIDAS	36 cm Ø x 41 cm fondo
PESO	2'5 kg



ALUMINIUM

TI-17 **N!**

CARACTERÍSTICAS	Altavoz exponencial con transformador de línea 100 V.
POTENCIA	70 W máximo, 50 W RMS
RESPUESTA	380-6.500 Hz (-10 dB) 550-5.000 Hz (+/-3dB)
IMPEDANCIA	50 W RMS@11 Ω 50 W RMS@100 V (200 Ω) 25 W RMS@100 V (400 Ω) 12'5 W RMS@100 V (800 Ω) 6'25 W RMS@100 V (1.600 Ω)
SENSIBILIDAD	107 dB +/-3 dB a 1 W/1 m
PRESIÓN ACÚSTICA MÁXIMA	122 dB (Máx. W/1m)
ÁNGULO COBERTURA	H, V: 120° (1 kHz)
CONTROLES	Selector W en alta Z y baja Z
PROTECCIONES	IP-56
MATERIAL	Exponencial de aluminio. Pintura en polvo para exteriores. Carcasa de ABS. Soporte y tornillos de acero inoxidable 304 - A2
RANGO DE TEMPERATURA	-40°C a 70°C
COLOR	Blanco (RAL 7035)
MEDIDAS	24 cm Ø x 29 cm fondo
PESO	2'6 kg

ALTAVOCES DE SONORIZACIÓN DIFUSORES

Difusores exponenciales contruidos en aluminio. Adecuados para todo tipo de instalaciones de megafonía interior y exterior en grandes espacios. Con rosca estándar de 1 3/8" para utilizar con motores de alta potencia.



ALUMINIUM

RD-14

CARACTERÍSTICAS	Difusor exponencial con rosca estándar 1 3/8" para motor.
ÁNGULO COBERTURA	110°
MATERIAL	Aluminio
COLOR	Gris (RAL 9007)
MEDIDAS	36 cm Ø x 27 cm fondo
PESO	1'5 kg



ALUMINIUM

RD-165

ALUMINIUM

RD-205

CARACTERÍSTICAS	Difusor exponencial con rosca estándar 1 3/8" para motor.	
ÁNGULO COBERTURA	110°	100°
MATERIAL	Aluminio	Aluminio
COLOR	Gris (RAL 9006)	Gris (RAL 9006)
MEDIDAS	41 cm Ø x 30 cm fondo	51 cm Ø x 38 cm fondo
PESO	1'5 kg	1'9 kg

Difusor exponencial para cuatro motores, largo alcance.
Adecuado para todo tipo de instalaciones de megafonía exterior en grandes espacios. Construido en aluminio.

**ALUMINIUM****RD-45**

CARACTERÍSTICAS	Difusor exponencial multimotor. Rosca estándar 1 3/8" para motores. Admite 4 motores con dimensiones máximas de 120 mm Ø x 175 mm fondo. Suministro con motores: CONSULTEN.
MATERIAL	Aluminio
COLOR	Gris (RAL 7004)
MEDIDAS	46 cm Ø x 47'5 cm fondo
PESO	7 kg

ALTAVOCES DE SONORIZACIÓN

MOTORES

Motores para difusores exponenciales. Construcción robusta y compacta. Rosca estándar 1 3/8" para instalar en difusores. Adecuados para todo tipo de instalaciones de megafonía interior y exterior en grandes espacios. Gran variedad de modelos con distintas potencias.



RM-40



RM-62

CARACTERÍSTICAS	Motor baja impedancia para difusor exponencial con rosca estándar 1 3/8".	
POTENCIA	40 W máximo	60 W máximo
RESPUESTA	180-6.500 Hz	150-6.000 Hz
IMPEDANCIA	16 Ω	16 Ω
SENSIBILIDAD	107 dB a 1 W/1 m	109 dB a 1 W/1 m
COLOR	Gris (RAL 7048)	Gris (RAL 9006)
MEDIDAS	110 mm Ø x 114 mm fondo	114 mm Ø x 112 mm fondo
PESO	1'5 kg	1'65 kg



RM-102



RM-110S

CARACTERÍSTICAS	Motor baja impedancia para difusor exponencial con rosca estándar 1 3/8".	Motor baja impedancia y alta potencia especial sirenas, alarmas, etc., para difusor exponencial con rosca estándar 1 3/8".
POTENCIA	100 W máximo	100 W máximo
RESPUESTA	100-10.000 Hz	260-8.500 Hz
IMPEDANCIA	16 Ω	11 Ω
SENSIBILIDAD	110 dB a 1 W/1 m	116 dB a 1 W/1 m
COLOR	Gris	Negro
MEDIDAS	120 mm Ø x 123 mm fondo	116 mm Ø x 106 mm fondo
PESO	2'1 kg	3'3 kg



RM-35T



RM-61T

CARACTERÍSTICAS	Motor con transformador de línea 100 V para difusor exponencial con rosca estándar 1 3/8". Tapa de aluminio y base de plástico.	
POTENCIA	35 W	60 W
RESPUESTA	150-6.000 Hz	200-6.000 Hz
IMPEDANCIA	Alta Z línea 100 V: 285 Ω (35 W), 500 Ω (20 W) 1.000 Ω (10 W)	Alta Z línea 100 V: 166 Ω (60 W), 250 Ω (40 W) 500 Ω (20 W)
SENSIBILIDAD	114 dB a 1 W/1 m	114 dB a 1 W/1 m
COLOR	Gris	Gris
MEDIDAS	130 mm Ø x 137 mm fondo	130 mm Ø x 140 mm fondo
PESO	1'9 kg	2'5 kg

ALTAVOCES DE SONORIZACIÓN

ALTAVOCES DE JARDÍN

FONESTAR

Altavoces de jardín, imitación a rocas para sonorización en jardines, parques, campos de golf, hoteles, centros comerciales, etc. Especiales para exterior.



IP-56

FR-620T

CARACTERÍSTICAS	Altavoz de jardín con transformador de línea 100 V. Resistente a la intemperie.
POTENCIA	40 W máximo, 20 W RMS
ALTAVOCES	PP 5" coaxial con tweeter
RESPUESTA	150-20.000 Hz
IMPEDANCIA	Alta Z línea 100 V: 500 Ω (20 W)
SENSIBILIDAD	86 dB a 1 W/1 m
PROTECCIONES	IP-56
MATERIAL	Resina Rejilla de aluminio
MEDIDAS	280 x 225 x 210 mm fondo
PESO	2'8 kg

Altavoz de jardín con componentes protegidos.



IP-66

360°



FR-525T

CARACTERÍSTICAS	Altavoz de jardín con transformador de línea 100 V. Resistente a la intemperie.
POTENCIA	25 W máximo
ALTAVOCES	1 woofer 5"
RESPUESTA	100-14.000 Hz
IMPEDANCIA	Alta Z línea 100 V: 400 Ω (25 W) 800 Ω (12'5 W)
SENSIBILIDAD	90 dB a 1 W/1 m
ÁNGULO COBERTURA	360°
PROTECCIONES	IP-66
MATERIAL	ABS
COLOR	Verde
MEDIDAS	310 mm Ø x 350 mm alto
PESO	3'6 kg
ACCESORIOS	Soporte para fijación en suelo

ALTAVOCES DE SONORIZACIÓN TRANSFORMADORES DE LÍNEA

Transformadores de línea 100 V para altavoces de baja impedancia.

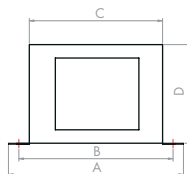

	POTENCIA	IMPEDANCIA	SALIDAS	MEDIDAS	PESO
CV-175	Línea 100 V: 5, 3, 2, 1, 0'5 W	2.000, 3.333, 5.000, 10.000, 20.000 Ω	Baja Z para altavoces 4-8 Ω	A: 62mm, B: 53mm, C: 43mm, D: 35mm, E: 34mm.	0'2 kg
CV-1710	Línea 100 V: 10, 7'5, 5, 2'5, 1'25 W	1.000, 1.330, 2.000, 4.000, 8.000 Ω	Baja Z para altavoces 4-8 Ω	A: 72mm, B: 60mm, C: 50mm, D: 42mm, E: 35mm.	0'3 kg
CV-1715	Línea 100 V: 15, 10, 5, 2'5, 1'25 W	670, 1.000, 2.000, 4.000, 8.000 Ω	Baja Z para altavoces 4-8 Ω	A: 71mm, B: 60mm, C: 50mm, D: 42mm, E: 41mm.	0'3 kg
CV-1720	Línea 100 V: 20, 15, 10, 5, 2'5 W	500, 670, 1.000, 2.000, 4.000 Ω	Baja Z para altavoces 4-8 Ω	A: 71mm, B: 60mm, C: 50mm, D: 42mm, E: 42mm.	0'34 kg
CV-1730	Línea 100 V: 30, 20, 10 W	333, 500, 1.000 Ω	Baja Z para altavoces 4-8 Ω	A: 82mm, B: 70mm, C: 60mm; D: 49mm, E: 47mm.	0'56 kg
CV-1740	Línea 100 V: 40, 30, 20, 10 W	250, 333, 500, 1.000 Ω	Baja Z para altavoces 4-8 Ω	A: 92mm, B: 80mm, C: 68mm, D: 57mm, E: 50mm.	0'7 kg
CV-1750	Línea 100 V: 50, 40, 30, 20 W	200, 250, 333, 500 Ω	Baja Z para altavoces 4-8 Ω	A: 93mm, B: 82mm, C: 68mm, D: 57mm, E: 56mm.	0'9 kg
CV-17125	Línea 100 V: 120, 60, 30 W	83, 166, 333 Ω	Baja Z para altavoces 4-8 Ω	A: 102mm, B: 91mm, C: 78mm, D: 67mm, E: 69mm.	1'5 kg



CV-1815W

	POTENCIA	IMPEDANCIA	SALIDAS	MEDIDAS	PESO	PROTECCIONES
CV-1815W	Línea 100 V: 15, 10, 5, 2'5, 1'25 W	670, 1.000, 2.000, 4.000, 8.000 Ω	Baja Z para altavoces 8 Ω	A: 72mm, B: 62mm, C: 51mm, D: 54mm, E: 35mm.	0'2 kg	IP-65

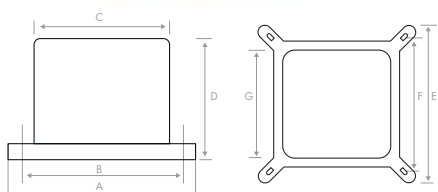

TF-7550

CARACTERÍSTICAS Transformador de línea 100 y 70 V para altavoces de baja impedancia.

POTENCIA	50 W
SALIDAS	Baja Z para altavoces 4, 8 y 16 Ω
MEDIDAS	A: 111 mm, B: 96 mm; C: 89 mm; D: 72 mm; E: 107 mm; F: 92 mm G: 86 mm
PESO	1'9 kg

Transformador de línea 100 V a señal de línea auxiliar.



TFL-100

CARACTERÍSTICAS Transformador de línea 100 V a señal de línea auxiliar. Nivel de salida ajustable. Entrada y salida con CC aislada.

ENTRADAS	1 línea 100 V, euroblock
SALIDAS	1 línea auxiliar desbalanceada, 1 x RCA y XLR, 0-1'5 V ajustable
MEDIDAS	173 x 60 x 90 mm fondo
PESO	0'55 kg

Transformador de línea 100 V para amplificadores. Convierte la salida de un amplificador o etapa de potencia estéreo de baja impedancia [4-8 Ω], en una salida de alta impedancia para altavoces con transformador de línea 100 ó 70 V. Permite conectar al mismo tiempo altavoces de baja impedancia y de línea 100 V. Es ideal para aplicaciones de megafonía y sonido ambiental en las que sea necesario conectar un gran número de altavoces a un único amplificador.



TFA-500

CARACTERÍSTICAS Transformador de línea 100 V para amplificadores. Convierte la salida de un amplificador o etapa de potencia estéreo de baja impedancia (4-8 Ω), en una salida de alta impedancia para altavoces con transformador de línea 100 ó 70 V.

POTENCIA	500 + 500 W RMS
RESPUESTA	20-20.000 Hz
DISTORSIÓN	Armónica: < 0'1%
PROTECCIONES	Temperatura, sobrecorriente y filtro RF
INDICADORES	Señal de entrada
ENTRADAS	2 entradas, 4-8 Ω, terminales roscados y bananas
SALIDAS	Altavoces: líneas 100 y 70 V, terminales roscados, modos estéreo o paralelo seleccionables
MEDIDAS	483 x 72 x 236 mm fondo. Aproximadamente 1'5 U rack 19"
PESO	8'7 kg

ALTAVOCES DE SONORIZACIÓN

ATENUADORES 100 V

Atenuadores para montaje empotrado o en superficie y accesorios.



100 V

DOT-12TR

CARACTERÍSTICAS

Atenuador de línea 100 V con autotransformador para montaje empotrado o en superficie. Entrada de 2 hilos y sistemas con prioridad de 3 y 4 hilos (24 V).

POTENCIA

12 W máximo

ENTRADAS

Alta Z línea 100 V

SALIDAS

Alta Z línea 100 V

MEDIDAS

Totales: 83 x 83 x 50 mm fondo
Encastre: 50 x 50 x 38 mm fondo

CONTROLES

10 posiciones de atenuación y apagado

PESO

0'2 kg

Para caja estándar universal cuadrada, redonda para tabiques de cartón yeso y para caja de instalación en superficie mod. DOT-BOX.
Distancia entre tornillos: 60 mm



100 V

DOT-30TR

Atenuador de línea 100 V con autotransformador para montaje empotrado o en superficie. Entrada de 2 hilos y sistemas con prioridad de 3 y 4 hilos.

30 W máximo

Alta Z línea 100 V

Alta Z línea 100 V

Totales: 83 x 83 x 50 mm fondo
Encastre: 50 x 50 x 38 mm fondo

6 posiciones de atenuación y apagado

0'2 kg

Para caja estándar universal cuadrada, redonda para tabiques de cartón yeso y para caja de instalación en superficie mod. DOT-BOX.
Distancia entre tornillos: 60 mm

Designed by
FONESTAR



100 V

DOT-60TR

Atenuador de línea 100 V con autotransformador para montaje empotrado o en superficie. Entrada de 2 hilos y sistemas con prioridad de 3 y 4 hilos.

60 W máximo

Alta Z línea 100 V

Alta Z línea 100 V

Totales: 83 x 83 x 50 mm fondo
Encastre: 50 x 50 x 37'8 mm fondo

6 posiciones de atenuación y apagado

0'2 kg

Para caja estándar universal cuadrada, redonda para tabiques de cartón yeso y para caja de instalación en superficie mod. DOT-BOX.
Distancia entre tornillos: 60 mm

100 V

DOT-100TR

Atenuador de línea 100 V con autotransformador para montaje empotrado o en superficie. Entrada de 2 hilos y sistemas con prioridad de 3 y 4 hilos.

100 W máximo

Alta Z línea 100 V

Alta Z línea 100 V

Totales: 83 x 83 x 50 mm fondo
Encastre: 50 x 50 x 38 mm fondo

6 posiciones de atenuación y apagado

0'2 kg

Para caja estándar universal cuadrada, redonda para tabiques de cartón yeso y para caja de instalación en superficie mod. DOT-BOX.
Distancia entre tornillos: 60 mm

Designed by
FONESTAR



DOT-BOX-B DOT-BOX-N

CARACTERÍSTICAS

Caja ABS estándar universal cuadrada de instalación en superficie para atenuadores de la serie DOT.

COLOR

Blanco

Negro

MEDIDAS

83 x 83 x 50 mm fondo
Distancia entre tornillos: 60 mm



Designed by
FONESTAR



DOT-01N

CARACTERÍSTICAS

Panel para atenuadores de la serie DOT.

COLOR

Negro

MEDIDAS

83 x 83 x 13 mm fondo

ALTAVOCES DE SONORIZACIÓN

MEDIDORES DE IMPEDANCIA

Medidor de impedancia para altavoces o líneas de altavoces de baja impedancia, y con transformador de línea 100 ó 70 V. Una herramienta imprescindible para el instalador de megafonía. Permite la comprobación de la línea de altavoces y realizar la medida de la impedancia resultante.



MI-21

CARACTERÍSTICAS

Medidor de impedancia a 1 kHz para líneas de altavoces. Permite la comprobación de la impedancia de la línea de altavoces y la estimación de la potencia necesaria en una instalación de línea 100 ó 70 V para la adecuada elección del amplificador.
3 escalas de medida: 200 Ω, 2 kΩ y 20 kΩ.
Pantalla LCD de fácil lectura.
Medida de potencia para altavoces de línea 70 y 100 V.
Fácil manejo.

ENTRADAS

2 terminales banana para conexión de los cables de medida

RESOLUCIÓN
(PRECISIÓN MEDIDA)

200 Ω: 0'1 Ω (±1% ±2)
2 kΩ: 1 Ω (±1% ±2)
20 kΩ: 10 Ω (±1% ±2)

ALIMENTACIÓN

9 V CC, 1 pila 9 V tipo 6LR61

MEDIDAS

87 x 188 x 38 mm fondo

PESO

0'4 kg

ACCESORIOS

Protector de goma
2 juegos de cables de medida: con terminales pinza cocodrilo y con puntas de precisión

ALTAVOCES DE SONORIZACIÓN ATENUADORES BAJA IMPEDANCIA

Atenuadores para montaje empotrado o en superficie y accesorios.

FONESTAR



Designed by
FONESTAR



4-8 Ω MONO

DOT-10M

CARACTERÍSTICAS

Atenuador de baja impedancia mono para montaje empotrado o en superficie.

4-8 Ω MONO

DOT-30M

Atenuador de baja impedancia mono para montaje empotrado o en superficie.

4-8 Ω MONO

DOT-60M

Atenuador con transformador de baja impedancia mono para montaje empotrado o en superficie. El transformador proporciona una mayor calidad de sonido y precisión en el control de volumen.

4-8 Ω MONO

DOT-100M

Atenuador con transformador de baja impedancia mono para montaje empotrado o en superficie. El transformador proporciona una mayor calidad de sonido y precisión en el control de volumen.

POTENCIA	10 W máximo	30 W máximo	60 W máximo	100 W máximo
SALIDAS	Baja Z para altavoces 4-8 Ω	Baja Z para altavoces 4-8 Ω	Baja Z para altavoces 4-8 Ω	Baja Z para altavoces 4-8 Ω
MEDIDAS	Totales: 83 x 83 x 33 mm fondo Encastre: 50 x 50 x 21 mm fondo	Totales: 83 x 83 x 33 mm fondo Encastre: 50 x 50 x 21 mm fondo	Totales: 83 x 83 x 50 mm fondo Encastre: 50 x 50 x 38 mm fondo	Totales: 83 x 83 x 50 mm fondo Encastre: 50 x 50 x 45 mm fondo
CONTROLES	6 posiciones de atenuación y apagado	6 posiciones de atenuación y apagado	6 posiciones de atenuación y apagado	6 posiciones de atenuación y apagado
PESO	0'1 kg	0'1 kg	0'2 kg	0'2 kg
	Para caja estándar universal cuadrada, redonda para tabiques de cartón yeso y para caja de instalación en superficie mod. DOT-BOX. Distancia entre tornillos: 60 mm	Para caja estándar universal cuadrada, redonda para tabiques de cartón yeso y para caja de instalación en superficie mod. DOT-BOX. Distancia entre tornillos: 60 mm	Para caja estándar universal cuadrada, redonda para tabiques de cartón yeso y para caja de instalación en superficie mod. DOT-BOX. Distancia entre tornillos: 60 mm	Para caja estándar universal cuadrada, redonda para tabiques de cartón yeso y para caja de instalación en superficie mod. DOT-BOX. Distancia entre tornillos: 60 mm



Designed by
FONESTAR

4-8 Ω MONO

DOT-210ST

CARACTERÍSTICAS

Atenuador de baja impedancia estéreo para montaje empotrado o en superficie.

POTENCIA

10 + 10 W máximo

SALIDAS

Baja Z para altavoces 4-8 Ω

MEDIDAS

Totales: 83 x 83 x 43 mm fondo
Encastre: 50 x 50 x 35 mm fondo

CONTROLES

6 posiciones de atenuación y apagado

PESO

0'1 kg

Para caja estándar universal cuadrada, redonda para tabiques de cartón yeso y para caja de instalación en superficie mod. DOT-BOX.
Distancia entre tornillos: 60 mm

148	AUDIO PRO
150	Etapas de potencia
150	Estéreo PREMIUM
151	Estéreo MASTER
152	Estéreo DIGITAL
152	Mezcladores
152	DJ
154	STUDIO
156	STUDIO PRO
158	Equipos auxiliares
158	Procesadores de audio
160	Accesorios
160	Altavoces alta potencia
160	SB
162	FORCE
164	FPRO
166	Accesorios
168	Altavoces alta potencia amplificados
168	ASB
170	FORCE DSP
171	FPRO
172	CUBE
172	AMBIENT
173	SONORA
174	SONORA ACTIVO
176	CLASS
176	Soportes
178	Pies para altavoces alta potencia
178	De pared para altavoces alta potencia
180	Componentes de altavoces
180	Woofer
180	Medios y agudos
181	Tweeter
182	Para barco y coche
184	De imán blindado
184	Miniatura

FONESTAR

AUDIO PRO



ETAPAS DE POTENCIA ESTÉREO PREMIUM

Etapas de potencia profesionales versátiles con un gran rendimiento, estabilidad y fiabilidad.



SA-1208



SA-204/SA-606



	SA-1208	SA-204	SA-606
CARACTERÍSTICAS	Etapas de potencia profesional estéreo.	Etapas de potencia profesional estéreo.	Etapas de potencia profesional estéreo.
POTENCIA	Modo estéreo y paralelo: 1.500 + 1.500 W RMS a 2 Ω 900 + 900 W RMS a 4 Ω 600 + 600 W RMS a 8 Ω Modo puente: 1.600 W RMS a 8 Ω	Modo estéreo: 150 + 150 W RMS a 4 Ω 100 + 100 W RMS a 8 Ω Modo puente: 200 W RMS a 8 Ω	Modo estéreo y paralelo: 400 + 400 W RMS a 4 Ω 300 + 300 W RMS a 8 Ω Modo puente: 700 W RMS a 8 Ω
PROTECCIONES	Encendido suave, temperatura, cortocircuito, sobrecarga, CC y CA Ventilación forzada con velocidad variable	Temperatura, cortocircuito y sobrecarga Ventilación forzada	3 circuitos: temperatura, cortocircuito y sobrecarga
CONTROLES	Volumen por canal Selector de modo de funcionamiento paralelo/estéreo/puente Limitador y filtro de entrada Desconexión de tierra GND lift	Volumen por canal Selector de modo de funcionamiento paralelo/estéreo/puente Desconexión de tierra GND lift	Volumen por canal Desconexión de tierra GND lift Selector de modo de funcionamiento paralelo/estéreo/puente
ENTRADAS	2 líneas auxiliares balanceadas, XLR y jack 6'3 mm, 20.000 Ω 1'4 V	1 línea auxiliar balanceada, XLR, 20.000 Ω 1'3 V RMS 1 línea auxiliar desbalanceada, RCA, 10.000 Ω 0'75 V RMS	2 líneas auxiliares desbalanceadas, jack 6'3 mm y RCA, 20.000 Ω 1'3 V
RESPUESTA	10-50.000 Hz, -1'5 dB	10-50.000 Hz	10-50.000 Hz
DISTORSIÓN	Armónica: < 0'03 %	Armónica: < 0'05 %	Armónica: < 0'05 %
FACTOR DE AMORTIGUACIÓN	> 500	> 150	> 150
RELACIÓN SEÑAL/RUIDO	> 103 dB	> 85 dB	> 90 dB
DIAFONÍA	> 105 dB	> 70 dB	> 70 dB
VELOCIDAD DE CAMBIO	70 V/μs	30 V/μs	30 V/μs
SALIDAS	Altavoces: 2-8 Ω estéreo, terminales roscados y bananas o conector de altavoz 8 Ω puente mono, conector de altavoz	Altavoces: 4-8 Ω estéreo, terminales roscados y bananas o conector de altavoz 8 Ω puente mono, terminales roscados y bananas o conector de altavoz	Altavoces: 4-8 Ω estéreo, jack 6'3 mm mono, terminales roscados y bananas o conector de altavoz 8 Ω puente mono, terminales roscados y bananas
ALIMENTACIÓN	230 V CA, 3.000 W máximo	230/115 V CA, 700 W máximo	230/115 V CA, 1.000 W máximo
MEDIDAS	483 x 89 x 480 mm fondo 2 U rack 19"	483 x 88 x 350 mm fondo 2 U rack 19"	483 x 89 x 350 mm fondo 2 U rack 19"
PESO	17'6 kg	7'8 kg	12 kg

ETAPAS DE POTENCIA ESTÉREO MASTER

FONESTAR

Etapas de potencia profesionales versátiles con gran rendimiento, estabilidad y fiabilidad.



SA2-1750



SA2-3400



SA2-1750

Etapa de potencia profesional estéreo.

SA2-3400

Etapa de potencia profesional estéreo.

CARACTERÍSTICAS	Etapa de potencia profesional estéreo.	Etapa de potencia profesional estéreo.
POTENCIA	Modo estéreo y paralelo: 450 + 450 W RMS a 8 Ω 675 + 675 W RMS a 4 Ω 880 + 880 W RMS a 2 Ω Modo puente: 1.350 W RMS a 8 Ω 1.750 W RMS a 4 Ω	Modo estéreo y paralelo: 850 + 850 W RMS a 8 Ω 1.275 + 1.275 W RMS a 4 Ω 1.700 + 1.700 W RMS a 2 Ω Modo puente: 2.550 W RMS a 8 Ω 3.400 W RMS a 4 Ω
PROTECCIONES	Encendido suave, temperatura, cortocircuito, sobrecarga, limitador clip, tensión continua, ultrasonido y RF 2 ventiladores de velocidad variable	Encendido suave, temperatura, cortocircuito, sobrecarga, limitador clip, tensión continua, ultrasonido y RF 2 ventiladores de velocidad variable
CONTROLES	Volumen por canal Selector de modo de funcionamiento estéreo/paralelo/puente Selector de sensibilidad Desconexión de tierra GND lift Filtro paso alto de 30Hz	Volumen por canal Selector de modo de funcionamiento estéreo/paralelo/puente Selector de sensibilidad Desconexión de tierra GND lift Filtro paso alto de 30Hz
ENTRADAS	2 entradas de línea auxiliar balanceada XLR	2 entradas de línea auxiliar balanceada XLR
RESPUESTA	20-20.000 Hz	20-20.000 Hz
DISTORSIÓN	Armónica: < 0'05%	Armónica: < 0'08%
FACTOR DE AMORTIGUACIÓN	400	400
RELACIÓN SEÑAL/RUIDO	> 90 dB	> 95 dB
SALIDAS	2 salidas de altavoces	2 salidas de altavoces
ALIMENTACIÓN	230 V CA, 990 W máximo	230 V CA, 1.880 W máximo
MEDIDAS	483 x 89 x 488 mm fondo	483 x 89 x 488 mm fondo. 2 U rack 19"
PESO	18'6 kg	24'3 kg

ETAPAS DE POTENCIA ESTÉREO DIGITAL

Etapa de potencia profesional estéreo digital clase D. Alta eficacia, gran estabilidad y fiabilidad.



DSA-302

CARACTERÍSTICAS	Etapa de potencia profesional estéreo digital. Circuito amplificador clase D de alta eficiencia. Fuente de alimentación conmutada.
POTENCIA	Modo estéreo y paralelo: 300 + 300 W RMS a 4 Ω 200 + 200 W RMS a 8 Ω Modo puente: 600 W RMS a 8 Ω
FUNCIONES	Ventilación forzada Indicadores luminosos de encendido, señal y pico de señal
PROTECCIONES	Encendido suave, temperatura, cortocircuito, sobrecarga, VHF, CC y CA Limitador por canal
CONTROLES	Volumen por canal Selector de modo de funcionamiento estéreo/paralelo/puente Desconexión de tierra GND líft
ENTRADAS	2 líneas auxiliares balanceadas, combo (XLR y jack 6'3 mm) 20.000 Ω 650 mV (4 Ω), 750 mV (8 Ω)
RESPUESTA	20-20.000 Hz
DISTORSIÓN	Armónica: < 0'1%
FACTOR DE AMORTIGUACIÓN	> 200
RELACIÓN SEÑAL/RUIDO	> 100 dBA
VELOCIDAD DE CAMBIO	20 V/μs
SALIDAS	Altavoces: 4-8 Ω estéreo, terminales roscados y bananas o conector de altavoz 8 Ω puente mono, terminales roscados y bananas o conector de altavoz
ALIMENTACIÓN	230/115 V CA, 900 W
MEDIDAS	482 x 44 x 165 mm fondo. 1 U rack 19"
PESO	2'6 kg

MEZCLADORES

DJ

Mezclador DJ



MIX-3DJ **NI**

CARACTERÍSTICAS	Mezclador DJ compacto de 3 canales estéreo y 1 micrófono. Entrada/salida USB audio para conexión a PC como tarjeta de audio, permite reproducir audio del PC y grabarlo de forma simultánea. Receptor Bluetooth. Grabador/reproductor USB. Preescucha CUE. Indicadores luminosos de nivel de salida. Talk over para reducción de nivel con micro (-15 dB).
REPRODUCTOR USB	Formatos de reproducción: WAV y MP3 Grabación en MP3 Puerto USB para conexión de memorias USB o conexión a PC como tarjeta de audio
ENTRADAS	1 micro desbalanceado, jack 6'3 mm, 1.000 Ω 1 mV RMS 1 línea/reproductor Bluetooth/USB/PC, 2 x RCA, 10.000 Ω 2 línea/phono estéreo, 2 x RCA, 10.000 Ω 220 mV RMS/50.000 Ω 3 mV RMS
SALIDAS	1 master estéreo, 2 x RCA, 600 Ω 1'22 V RMS 1 auriculares estéreo, jack 6'3 mm 8 Ω 200 mW
FUNCIONES	Preescucha CUE Indicadores luminosos de nivel de salida Talk over para reducción de nivel con micro (-15 dB)
RESPUESTA	20-20.000 Hz
DISTORSIÓN	Armónica: < 0'04%
RELACIÓN SEÑAL/RUIDO	> 80 dB
ALIMENTACIÓN	12 V CC, 1 A con adaptador incluido
MEDIDAS	235 x 55 x 135 mm fondo
PESO	0'7 kg

Mezclador profesional de 12 entradas, 8 canales [3 micrófonos y 5 líneas] con reproductor USB/SD/MP3, asignables a 2 salidas master con control de volumen independiente. Función talk over y preescucha por auriculares. control de volumen independiente. Función talk over y preescucha por auriculares



SM-1860U

CARACTERÍSTICAS	Mezclador profesional de 12 entradas, 8 canales, asignables a 2 salidas master con control de volumen independiente. Reproductor USB/SD/MP3.
REPRODUCTOR	Reproduce ficheros MP3 desde USB/SD o desde el PC Puerto USB para conexión de memorias USB y conexión a PC como dispositivo USB Audio Lector de tarjetas SD Información ID3 tag
ENTRADAS	1 micro balanceado combo (XLR y jack 6'3 mm), 1.700 Ω 10 mV RMS, 2 micros balanceados XLR, 1.700 Ω 10 mV RMS. 7 líneas desbalanceadas estéreo 22.000 Ω 200 mV RMS y 2 phono/aux 2 x RCA 47.000 Ω 4 mV RMS / 47.000 Ω 200 mV RMS
CONTROLES	MIC1: volumen, graves (±12 dB, 100 Hz), agudos (±12 dB, 10.000 Hz), efecto eco y talkover MIC2 y MIC3: volumen, graves (±12 dB, 100 Hz), agudos (±12 dB, 10.000 Hz) y efecto eco Canales de entrada: selector de entrada, volumen deslizable, asignación a master 1, master 2 y preescucha de auriculares, indicador luminoso de asignación de cada salida Master 1 y master 2: volumen, graves (+12, -32 dB, 100 Hz), medios (+12, -32 dB, 1.500 Hz) y agudos (+12, -32 dB, 10.000 Hz), medios y agudos, balance e indicador luminoso de nivel Salida booth: control de volumen Salida de auriculares: control de volumen Reproductor USB/SD: play/pause, acceso a menú, ecualización y modo de repetición, avance y retroceso de canción y control de volumen.
FUNCIONES	Matriz de asignación de 5 canales de entrada a 2 salidas master Preescucha por auriculares CUE asignable para cada canal Ecualizador de 3 bandas en las salidas master Indicadores luminosos de nivel de salida master 1 y master 2 Talk over para reducción de nivel en la entrada MIC 1
SALIDAS	Master 1 (2 x XLR y 2 x RCA), master 2 (2 x RCA), grabación (2 x RCA), booth (2 x RCA) y auriculares estéreo (jack 6'3 mm)
RESPUESTA	20-20.000 Hz
RELACIÓN SEÑAL/ RUIDO	Micro: 75dB Phono: 55 dB Línea/Aux: 75 dB
ALIMENTACIÓN	230/115 V CA, 10 W máximo
MEDIDAS	483 x 89 x 205 mm fondo. 2 U rack 19"
PESO	4 kg

MEZCLADORES STUDIO

Mezcladores estéreos para micrófonos y entradas de línea o auxiliar.



SM-303SC

CARACTERÍSTICAS	Mezclador estéreo de 3 canales. Entrada/salida USB audio para conexión a PC.
ENTRADAS	1 micro/línea balanceado, combo (XLR y jack 6'3 mm) 1 línea, 2 x RCA 1 CD/tape in estéreo, 2 x RCA 1 USB audio
CONTROLES	Canal 1: ganancia, graves (± 15 dB, 80 Hz), agudos (± 15 dB, 12.000 Hz), pan y control de volumen Canales 2/3: graves (± 15 dB, 80 Hz), agudos (± 15 dB, 12.000 Hz), balance, control de volumen y selector de tipo de entrada línea o USB Master: control de volumen, control de volumen monitor CD/Tape: asignación a la salida main y/o monitor
FUNCIONES	Indicador luminoso de encendido Indicador luminoso de pico de canal 1 Indicadores luminosos de exceso de señal de salida master (clip)
SALIDAS	1 main estéreo, jack 3'5 mm 1 monitor estéreo, jack 3'5 mm 1 CD/tape out estéreo, 2 x RCA 1 USB audio
PHANTOM	20 V
RESPUESTA	20-20.000 Hz
DISTORSIÓN	Armónica: 0'01 %
ALIMENTACIÓN	5 V CC, 500 mA con adaptador incluido o mediante USB
MEDIDAS	98 x 42 x 135 mm fondo
PESO	0'4 kg
ACCESORIOS	Cable USB A macho a USB B macho Adaptador CA/CC con conector de salida USB A hembra



MIX-4LIVE **N!**

CARACTERÍSTICAS	Mezclador DJ compacto de 3 canales estéreo y 1 micrófono. Entrada/salida USB audio para conexión a PC como tarjeta de audio, permite reproducir audio del PC y grabarlo de forma simultánea. Receptor Bluetooth. Grabador/reproductor USB. Preescucha CUE. Indicadores luminosos de nivel de salida. Talk over para reducción de nivel con micro (-15 dB).
REPRODUCTOR USB	Formatos de reproducción: WAV y MP3 Grabación en MP3 Puerto USB para conexión de memorias USB o conexión a PC como tarjeta de audio
ENTRADAS	1 micro desbalanceado, jack 6'3 mm, 1.000 Ω 1 mV RMS 1 línea/reproductor Bluetooth/USB/PC, 2 x RCA, 10.000 Ω 2 línea/phono estéreo, 2 x RCA, 10.000 Ω 220 mV RMS/50.000 Ω 3 mV RMS
SALIDAS	1 master estéreo, 2 x RCA, 600 Ω 1'22 V RMS 1 auriculares estéreo, jack 6'3 mm 8 Ω 200 mW
FUNCIONES	Preescucha CUE Indicadores luminosos de nivel de salida Talk over para reducción de nivel con micro (-15 dB)
RESPUESTA	20-20.000 Hz
DISTORSIÓN	Armónica: < 0'04%
RELACIÓN SEÑAL/RUIDO	> 80 dB
ALIMENTACIÓN	12 V CC, 1 A con adaptador incluido
MEDIDAS	235 x 55 x 135 mm fondo
PESO	0'7 kg
MEDIDAS	175 x 55 x 190 mm fondo
PESO	0'6 kg
ACCESORIOS	Cable audio jack 3'5 mm TRRS macho-macho Cable USB-A a USB-C para alimentación Adaptador de corriente USB

Mezclador estudio

MIX-6LIVE **NI**

CARACTERÍSTICAS	Mezclador estéreo de 4 canales mono y 1 canal estéreo. Función live streaming, conecta tu smartphone para emitir en directo. Entrada/salida USB audio para conexión a PC como tarjeta de audio, permite reproducir audio del PC y grabarlo de forma simultánea. Receptor Bluetooth. Grabador/reproductor USB. Procesador de 16 efectos digitales.
REPRODUCTOR USB	Reproduce o graba ficheros MP3 Puerto USB-C para conexión a PC como tarjeta de audio Entrada auxiliar estéreo de nivel de línea
ENTRADAS	4 micros/líneas balanceados, combo (XLR, 600 Ω 15 mV RMS y jack 6'3 mm, 47.000 Ω 200 mV RMS) 1 canal estéreo línea balanceada, 2 x jack 6'3 mm, 47.000 Ω 250 mV RMS 1 auxiliar estéreo, jack 3'5 mm, 47.000 Ω 1 V RMS 1 auxiliar estéreo (live streaming), jack 3,5 mm TRRS, 47.000 Ω 250 mV RMS 1 micro, jack 3'5 mm TS, 600 Ω 15 mV RMS 1 USB/PC, estéreo
CONTROLES	6 controles por canal: ganancia, ecualizador de 3 bandas, pan, volumen y indicador luminoso clip Selección de efectos y nivel Volumen de auriculares Control de volumen independiente de salida main y auxiliar/monitor
FUNCIONES	Ecualizador de 3 bandas por canal Indicador luminoso de exceso de señal y de nivel de salida master Live streaming USB/PC
SALIDAS	1 main estéreo balanceado/desbalanceado, 2 x jack 6'3 mm/2 x RCA, 2'5 V RMS 1 auxiliar/monitor balanceado, jack 6'3 mm, 2 V RMS 1 auxiliar estéreo (live streaming), jack 3,5 mm TRRS, 0'5 V RMS 1 auriculares estéreo, jack 3'5 mm 1 USB/PC, estéreo
PHANTOM	48 V en canal 1 y 2, seleccionable
RESPUESTA	20-20.000 Hz
DISTORSIÓN	Armónica: 0'04 %
RELACIÓN SEÑAL/RUIDO	> 65 dB
ALIMENTACIÓN	5 V CC, 2'1 A con adaptador incluido
MEDIDAS	210 x 70 x 237 mm fondo
PESO	1'1 kg
ACCESORIOS	Cable audio jack 3'5 mm TRRS macho-macho Cable USB-A a USB-C para alimentación Adaptador de corriente USB

MEZCLADORES STUDIO PRO

Mezclador estudio



MIX-8PRO **N!**

N!

CARACTERÍSTICAS	Mezclador profesional de 8 canales y 2 salidas con controles de volumen independientes. Entrada USB audio para conexión a PC como tarjeta de audio, permite reproducir audio del PC. Grabador/reproductor USB. Procesador de 16 efectos digitales.
REPRODUCTOR USB	Formatos de reproducción: WAV y MP3 Grabación en MP3 Puerto USB para conexión de memorias USB o conexión a PC como tarjeta de audio Admite memorias hasta 128 GB
ENTRADAS	8 micros balanceados XLR, 600 Ω 2mV (LED peak, 1 kHz, 20 mV RMS) 8 líneas desbalanceadas jack 6'3 mm, 47.000 Ω 45 mV (LED peak, 1 kHz, 180 mV RMS) 2 retornos balanceados, 2 x jack 6'3 mm, 47.000 Ω 300 mV RMS
SALIDAS	1 main estéreo (2 x XLR o 2 x jack 6'3 mm), 5 V RMS 1 línea estéreo, 2 x RCA, 5 V RMS 1 envío post-fader, jack 6'3 mm, 5 V RMS Auriculares estéreo, jack 6'3 mm
CONTROLES	Micro/línea: filtro de supresión de bajos (18 dB/octava, 75 Hz), ganancia, graves (±15 dB, 80 Hz), medios (±15 dB, 2.500 Hz), agudos (±15 dB, 12.000 Hz), envío auxiliar/EFX, pan, mute y control de volumen deslizable Grabador/reproductor USB: modo, play/pause/rec, avance y retroceso de canción, graves (±15 dB, 80 Hz), agudos (±15 dB, 12.000 Hz) y control de volumen deslizable Main: control de volumen deslizable Phones: control de volumen Envío auxiliar post-fader: control de volumen Retornos auxiliares: control de volumen Procesador DSP de efectos: selección de efecto, repetición y control de volumen deslizable
FUNCIONES	Controles deslizantes por canal Ecuizador de 3 bandas en canales 1 a 8 Ecuizador de 2 bandas en grabador/reproductor USB Indicador luminoso de exceso de señal y de nivel de salida master
PHANTOM	48 V, seleccionable
RESPUESTA	20-20.000 Hz
DISTORSIÓN	Armónica: 0'07 %
RELACIÓN SEÑAL/RUIDO	> 65 dB
ALIMENTACIÓN	100-240 V CA, 20 W máximo
MEDIDAS	390 x 80 x 320 mm fondo
PESO	3'8 kg
OPCIONAL	SM-8PRO: soportes para montaje en rack 19

Soporte para montaje del mezclador MIX-8PRO en 7 U de rack 19"

SM-8PRO **N!**

CARACTERÍSTICAS	Soporte para montaje del mezclador MIX-8PRO en 7 U de rack 19".
COLOR	Negro
PESO	0'5 kg



Mezclador estudio



MIX-12PRO **NI**

CARACTERÍSTICAS	Mezclador profesional de 12 canales y 2 salidas con controles de volumen independientes. Entrada/salida USB audio para conexión a PC como tarjeta de audio, permite reproducir audio del PC y grabarlo de forma simultánea. Receptor Bluetooth. Grabador/reproductor USB. Procesador de 16 efectos digitales.
REPRODUCTOR USB	Formatos de reproducción: WAV y MP3 Grabación en MP3 Puerto USB para conexión de memorias USB o conexión a PC como tarjeta de audio Admite memorias hasta 128 GB
ENTRADAS	12 micros balanceados XLR, 600 Ω 2mV (LED peak, 1 kHz, 20 mV RMS) 12 líneas desbalanceadas jack 6'3 mm, 47.000 Ω 45 mV (LED peak, 1 kHz, 180 mV RMS) 2 retornos balanceados, 2 x jack 6'3 mm, 47.000 Ω 300 mV RMS 1 USB/PC, estéreo
CONTROLES	Micro/línea: filtro de supresión de bajos (18 dB/octava, 75 Hz), ganancia, graves (±15 dB, 80 Hz), medios (±15 dB, 2.500 Hz), agudos (±15 dB, 12.000 Hz), envío auxiliar/EFX, pan, mute y control de volumen deslizante Grabador/reproductor USB: modo, play/pause/rec, avance y retroceso de canción, graves (±15 dB, 80 Hz), agudos (±15 dB, 12.000 Hz) y control de volumen deslizante Main: control de volumen deslizante Phones: control de volumen Envío auxiliar post-fader: control de volumen Retornos auxiliares: control de volumen Procesador DSP de efectos: selección de efecto, repetición y control de volumen deslizante
FUNCIONES	Controles deslizantes por canal Ecualizador de 3 bandas en canales 1 a 12 Ecualizador de 2 bandas en grabador/reproductor USB Indicador luminoso de exceso de señal y de nivel de salida master
SALIDAS	1 main estéreo (2 x XLR o 2 x jack 6'3 mm), 5 V RMS 1 línea estéreo, 2 x RCA, 5 V RMS 1 envío post-fader, jack 6'3 mm, 5 V RMS 1 auriculares estéreo, jack 6'3 mm 1 USB/PC, estéreo
PHANTOM	48 V, seleccionable
RESPUESTA	20-20.000 Hz
DISTORSIÓN	Armónica: 0'07 %
RELACIÓN SEÑAL/RUIDO	> 65 dB
ALIMENTACIÓN	100-240 V CA, 20 W máximo
MEDIDAS	500 x 85 x 320 mm fondo
PESO	4'7 kg

EQUIPOS AUXILIARES

PROCESADORES DE AUDIO

Procesador de altavoces 4 entradas y 8 salidas.

Procesador digital de la señal concebido para procesar y adaptar la señal de audio a las características de los altavoces del sistema de sonido.

Procesa la señal de entrada ofreciendo una señal independiente en cada salida.

Incorpora funciones de ecualización, divisor de frecuencia, control de ganancia, limitador, retardo y mute.



PDA-1408

CARACTERÍSTICAS

Procesador digital de la señal.
 Procesador de altavoces 4 entradas y 8 salidas.
 Control matricial de entradas y salidas.
 Funciones DSP.
 Ganancia.
 Puerta de ruidos y expansor.
 Ecualizadores paramétricos.
 Retardo.
 Filtro pasa banda.
 Divisor de frecuencias (crossover).
 Compresor/limitador.
 Selección de modo de encendido.
 Bloqueo de panel frontal.
 Frecuencia de muestreo 48 kHz. 24 bits.
 Puerto ethernet para conexión a PC.
 Software para PC.

ENTRADAS	4 líneas balanceadas, 10.000 Ω 10 V máximo 1 puerto RC-Net para interconexión con otros equipos con puertos RC-Net, RJ-45 1 puerto LAN para conexión a red de área local o PC, RJ-45
SALIDAS	8 líneas balanceadas, XLR, 150 Ω 10 V máximo 1 extensión link puerto RC-Net, RJ-45 1 puerto RS-232 para conexión a PC, RJ-45
PROCESADO ENTRADAS Y SALIDAS	Control de ganancia Ecualizador paramétrico de 5 bandas Filtro paso bajo y paso alto Retardo Fase Compresor/limitador Mute
CONTROLES	Software de control para PC. Protocolo TCP/IP y RS-232 para integración con otros sistemas
RESPUESTA	20-20.000 Hz ±1'5 dB
RELACIÓN SEÑAL/RUIDO	108 dB
DISTORSIÓN	Armónica: < 0'01% a 1 kHz (0 dBu)
ALIMENTACIÓN	100-240 V CA, 40 W
MEDIDAS	483 x 44 x 259 mm fondo. 1 U rack 19"
PESO	3'4 kg

Distribuidor de audio 10 salidas mono y 5 salidas estéreo. Distribuye la señal de audio en sistemas de sonido, distribuidores de prensa, etc.



FDT-112

CARACTERÍSTICAS	Distribuidor de audio 1 entrada mono a 10 salidas mono o 1 entrada estéreo a 5 salidas estéreo. Indicadores luminosos de nivel de entrada.
ENTRADAS	2 líneas balanceadas, combo (XLR y jack 6'3 mm) 15.000 Ω 775 mV
SALIDAS	10 líneas balanceadas, XLR 600 Ω 775 mV 2 líneas balanceadas de salida de enlace, XLR 600 Ω 775 mV
CONTROLES	Volumen por salida Selector de modo de funcionamiento: mono, estéreo Desconexión de tierra GND lift
RESPUESTA	20-20.000 Hz
DISTORSIÓN	Armónica: < 0'05%
RELACIÓN SEÑAL/RUIDO	> 90 dB
ALIMENTACIÓN	230/115 V CA, 10 W máximo
MEDIDAS	482 x 44'5 x 220 mm fondo. 1 U rack 19"
PESO	2'6 kg

Distribuidor de audio 10 salidas frontales con control independiente de volumen en cada una. Especial para salas de prensa.



FDT-110F

CARACTERÍSTICAS	Distribuidor de audio 1 entrada mono a 10 salidas mono frontales. Control de volumen independiente de cada salida. Especial para salas de prensa.
ENTRADAS	1 línea balanceada, XLR 215 mV RMS 1 línea balanceada, XLR 215 mV RMS con cable de 30 cm
SALIDAS	10 líneas balanceadas, XLR 1 V RMS máximo
CONTROLES	Volumen por salida Indicador luminoso de encendido
RESPUESTA	20-20.000 Hz
DISTORSIÓN	Armónica: < 0'2 %
RELACIÓN SEÑAL RUIDO	> 95 dB
ALIMENTACIÓN	230/115 V CA, 184 W
MEDIDAS	483 x 88 x 85 mm fondo. 2 U rack 19"
PESO	3'1 kg

EQUIPOS AUXILIARES ACCESORIOS

Filtros de ruido aislador de masa para línea estéreo. Eliminan ruidos y zumbidos generados por interferencias y lazos de masa que se producen al interconectar distintos aparatos de sonido.

FAM-80

CARACTERÍSTICAS	Filtro de ruido aislador de masa para línea estéreo. Elimina ruidos y zumbidos.
ENTRADAS	1 línea auxiliar estéreo, 2 x RCA
SALIDAS	1 línea auxiliar estéreo, 2 x RCA
RESPUESTA	20-20.000 Hz
MEDIDAS	42 x 31 x 67 mm fondo
PESO	0'1 kg



ALTAVOCES ALTA POTENCIA SB

Altavoces con caja de inyección de plástico extrarresistente. Especiales para sistemas de sonido portátiles, fácil transporte. Diferentes cajas, componentes, potencias y sonido para todas las ocasiones.

SB-3608

CARACTERÍSTICAS	Altavoz con caja de inyección PP extra resistente. Woofer protegido con rejilla metálica frontal. Asas de transporte, puntos de suspensión, patas para suelo y forma de monitor. Orificio en la base para tubo de 35 mm
POTENCIA	200 W máximo, 100 W RMS
ALTAVOCES	1 woofer 8" 1 motor de compresión: diafragma 1 3/8"
RESPUESTA	60-18.000 Hz
IMPEDANCIA	8 Ω
SENSIBILIDAD	96 dB a 1 W/1 m
CONECTORES	2 conectores de altavoz 4 contactos (1+, 1-)
INDICADORES	De funcionamiento en el frontal
RED DE CRUCE	2 vías Frecuencia de cruce a 2.500 Hz
PUNTOS DE SUSPENSIÓN	4 puntos M8
PRESIÓN ACÚSTICA	119 dB a máxima potencia a 1 m
MEDIDAS	260 x 420 x 230 mm fondo
PESO	6 kg



SB-3612
SB-3615
CARACTERÍSTICAS

Altavoz con caja de inyección PP extra resistente.
Woofer protegido con rejilla metálica frontal.
Asas de transporte, puntos de suspensión, patas para suelo y forma de monitor.
Orificio en la base para tubo de 35 mm.

POTENCIA	300 W máximo, 150 W RMS	360 W máximo, 180 W RMS
ALTAVOCES	1 woofer 12": bobina 50 mm e imán de ferrita 1 motor de compresión: diafragma 1 3/8"	1 woofer 15": bobina 63'5 mm e imán de ferrita 1 motor de compresión: diafragma 1 3/8"
RESPUESTA	55-18.000 Hz	42-18.000 Hz
IMPEDANCIA	8 Ω	8 Ω
SENSIBILIDAD	97 dB a 1 W/1 m	98 dB a 1 W/1 m
CONECTORES	2 conectores de altavoz 4 contactos (1+, 1-)	2 conectores de altavoz 4 contactos (1+, 1-)
INDICADORES	De funcionamiento en el frontal	De funcionamiento en el frontal
RED DE CRUCE	2 vías Frecuencia de cruce a 2.500 Hz	2 vías Frecuencia de cruce a 2.500 Hz
PUNTOS DE SUSPENSIÓN	6 puntos M8	4 puntos M8
PRESIÓN ACÚSTICA	128 dB a máxima potencia a 1 m	129 dB a máxima potencia a 1 m
MEDIDAS	375 x 585 x 330 mm fondo	460 x 685 x 380 mm fondo
PESO	13'7 kg	17'3 kg

ALTAVOCES ALTA POTENCIA

FORCE

Altavoz de alta potencia.

Caja de inyección de alta resistencia y componentes de alta calidad.

Sonido potente con grandes matices.



FORCE-8 **N!**

CARACTERÍSTICAS

Altavoz de alta potencia.
Caja de inyección.
Acabado en pintura granulada.
Asas de transporte.
Puntos de suspensión.
Orificio en la base para tubo de 35 mm.

FORCE-12 **N!**

Altavoz de alta potencia.
Caja de inyección.
Acabado en pintura granulada.
Asas de transporte y puntos de suspensión.
Orificio en la base para tubo de 35 mm.

FORCE-15 **N!**

Altavoz de alta potencia.
Caja de inyección.
Acabado en pintura granulada.
Asas de transporte y puntos de suspensión.
Orificio en la base para tubo de 35 mm.

POTENCIA	600 W pico, 200 W RMS	800 W pico, 300 W RMS	1.000 W pico, 350 W RMS
ALTAVOCES	1 woofer 8": bobina 50 mm e imán de ferrita 134 mm 1 motor de compresión 1": bobina 25 mm e imán de 80 mm	1 woofer 12": bobina 65 mm e imán de ferrita 156 mm 1 motor de compresión 1 1/3": bobina 34 mm e imán de 90 mm	1 woofer 15": bobina 76'2 mm e imán de ferrita 175 mm 1 motor de compresión 1 3/4": bobina 44 mm e imán de 115 mm
RESPUESTA	65-18.000 Hz	55-20.000 Hz	40-20.000 Hz
IMPEDANCIA	8 Ω	8 Ω	8 Ω
SENSIBILIDAD	95 dB a 1 W/1 m	97 dB a 1 W/1 m	98 dB a 1 W/1 m
PRESIÓN ACÚSTICA	120 dB a máxima potencia a 1 m	123 dB a máxima potencia a 1 m	126 dB a máxima potencia a 1 m
ÁNGULO COBERTURA	90° H x 90° V	90° H x 90° V	90° H x 90° V
CONECTORES	2 conectores de altavoz 4 contactos (1+, 1-)	2 conectores de altavoz 4 contactos (1+, 1-)	2 conectores de altavoz 4 contactos (1+, 1-)
RED DE CRUCE	Pasiva, 2 vías Frecuencia de cruce 2.500 Hz, -9 dB/octava	Pasiva, 2 vías Frecuencia de cruce 2.500 Hz, -9 dB/octava	Pasiva, 2 vías Frecuencia de cruce 2.500 Hz, -9 dB/octava
PUNTOS DE SUSPENSIÓN	4 puntos M8	5 puntos M8	5 puntos M8
COLOR	Negro	Negro	Negro
MEDIDAS	290 x 470 x 260 mm fondo	380 x 595 x 370 mm fondo	455 x 695 x 390 mm fondo
PESO	11'3 kg	17'95 kg	24'85 kg

THE
FORCE
OF SOUND



ALTAVOCES ALTA POTENCIA

FPRO

Altavoces y subwoofer de alta potencia, fabricados en madera con componentes de alta calidad. Gran definición de sonido y respuesta en graves reforzada.

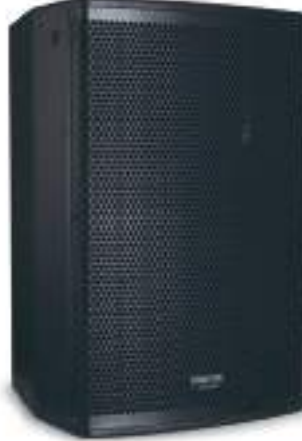

FPRO-1008
FPRO-15010

FPRO-18012

	FPRO-1008	FPRO-15010	FPRO-18012
CARACTERÍSTICAS	Altavoz en madera DM reforzada. Acabado en pintura granulada. Rejilla metálica frontal de protección. Puntos de suspensión. Orificio en la base para tubo de 35 mm.	Altavoz en madera DM reforzada. Acabado en pintura granulada. Rejilla metálica frontal de protección. Puntos de suspensión. Orificio en la base para tubo de 35 mm.	Altavoz en madera DM reforzada. Acabado en pintura granulada. Rejilla metálica frontal de protección. Puntos de suspensión. Orificio en la base para tubo de 35 mm.
POTENCIA	200 W máximo, 100 W RMS	300 W máximo, 150 W RMS	360 W máximo, 180 W RMS
ALTAVOCES	1 woofer 8": bobina 35 mm e imán de ferrita 100 mm 1 motor de compresión: diafragma 1", boca 1" y bobina 25'4 mm	1 woofer 10": bobina 50 mm e imán de ferrita 120 mm 1 motor de compresión: diafragma 1", boca 1" y bobina 25'4 mm	1 woofer 12": bobina 65 mm e imán de ferrita 120 mm 1 motor de compresión: diafragma 1", boca 1" y bobina 25'4 mm
RESPUESTA	70-20.000 Hz (±3 dB)	65-20.000 Hz (±3 dB)	60-20.000 Hz (±3 dB)
IMPEDANCIA	8 Ω	8 Ω	8 Ω
SENSIBILIDAD	92 dB a 1 W/1 m	96 dB a 1 W/1 m	98 dB a 1 W/1 m
PRESIÓN ACÚSTICA	120 dB a máxima potencia a 1 m	122 dB a máxima potencia a 1 m	125 dB a máxima potencia a 1 m
ÁNGULO COBERTURA	90° H x 60° V (-6 dB)	90° H x 60° V (-6 dB)	90° H x 60° V (-6 dB)
CONECTORES	2 conectores de altavoz 4 contactos (1+/2+, 1-/2-)	2 conectores de altavoz 4 contactos (1+/2+, 1-/2-)	2 conectores de altavoz 4 contactos (1+/2+, 1-/2-)
RED DE CRUCE	Pasiva, 2 vías, frecuencia de corte 1.900 Hz, -6 dB/octava	Pasiva, 2 vías, frecuencia de corte 1.800 Hz, -6 dB/octava	Pasiva, 2 vías, frecuencia de corte 1.750 Hz, -6 dB/octava
PUNTOS DE SUSPENSIÓN	14 puntos M8	14 puntos M8	14 puntos M8
COLOR	Negro	Negro	Negro
MEDIDAS	240 x 410 x 270 mm fondo	290 x 455 x 320 mm fondo	340 x 550 x 370 mm fondo
PESO	7'1 kg	9'6 kg	13'2 kg

FPRO-25015
CARACTERÍSTICAS

Altavoz en madera DM reforzada.
Acabado en pintura granulada.
Rejilla metálica frontal de protección.
Asas de transporte.
Patas para suelo.
Puntos de suspensión.
Orificio en la base para tubo de 35 mm.

FPRO-60030

Altavoz en madera DM reforzada.
Acabado en pintura granulada.
Rejilla metálica frontal de protección.
Puntos de suspensión.

FPRO-SUB25015

Subwoofer en madera DM reforzada.
Acabado en pintura granulada.
Rejilla metálica frontal de protección.
Asas de transporte.
Orificio superior para tubo de 35 mm.
Patas para suelo.

POTENCIA	500 W máximo, 250 W RMS	1.200 W máximo, 600 W RMS	500 W máximo, 250 W RMS
ALTAVOCES	1 woofer 15": bobina 65 mm e imán de ferrita 140 mm 1 motor de compresión: diafragma 1", boca 1" y bobina 25'4 mm	2 woofer 15": bobina 65 mm e imán de ferrita 140 mm 1 motor de compresión: diafragma 1'34" titanio, boca 1" y bobina 34 mm	1 woofer 15": bobina 65 mm e imán de ferrita 170 mm
RESPUESTA	55-20.000 Hz (±3 dB)	70-20.000 Hz (±3 dB)	40-250 Hz (±3 dB)
IMPEDANCIA	8 Ω	4 Ω	8 Ω
SENSIBILIDAD	100 dB a 1 W/1 m	104 dB a 1 W/1 m	95 dB a 1 W/1 m
PRESIÓN ACÚSTICA	129 dB a máxima potencia a 1 m	133 dB a máxima potencia a 1 m	123 dB a máxima potencia a 1 m
ÁNGULO COBERTURA	90° H x 60° V (-6 dB)	90° H x 60° V (-6 dB)	-
CONECTORES	2 conectores de altavoz 4 contactos (1+/2+, 1-/2-)	2 conectores de altavoz 4 contactos (1+/2+, 1-/2-)	2 conectores de altavoz 4 contactos (1+/2+, 1-/2-)
RED DE CRUCE	Pasiva, 2 vías, frecuencia de corte 1.700 Hz, -6 dB/octava	Pasiva, 2 vías, frecuencia de corte 1.700 Hz, -6 dB/octava	-
PUNTOS DE SUSPENSIÓN	14 puntos M8	14 puntos M8	-
COLOR	Negro	Negro	Negro
MEDIDAS	430 x 690 x 470 mm fondo	430 x 1.080 x 470 mm fondo	480 x 450 x 550 mm fondo
PESO	23'2 kg	35'5 kg	23'5 kg

ALTAVOCES ALTA POTENCIA

FPRO

Altavoces de alta potencia, fabricados en madera con componentes de alta calidad y amplia respuesta en frecuencia.



FPRO-505

CARACTERÍSTICAS

Altavoz en madera DM reforzada.
Acabado en pintura granulada.
Rejilla metálica frontal de protección.
Puntos de suspensión.

POTENCIA	100 W máximo, 50 W RMS
ALTAVOCES	1 woofer 5 1/4": bobina 25 mm e imán de ferrita 80 mm 1 tweeter 3", doble imán
RESPUESTA	100-20.000 Hz (±3 dB)
IMPEDANCIA	8 Ω
SENSIBILIDAD	89 dB a 1 W/1 m
PRESIÓN ACÚSTICA	105 dB a máxima potencia a 1 m
ÁNGULO COBERTURA	120° (-6 dB)
CONECTORES	Terminales a presión
RED DE CRUCE	2 vías, frecuencia de corte 3'5 kHz, -6 dB/octava
PUNTOS DE SUSPENSIÓN	6 puntos M8
COLOR	Negro
MEDIDAS	170 x 280 x 180 mm fondo
PESO	3 kg
ACCESORIOS	Soporte de pared

FPRO-756

Altavoz en madera DM reforzada.
Acabado en pintura granulada.
Rejilla metálica frontal de protección.
Puntos de suspensión.

POTENCIA	150 W máximo, 75 W RMS
ALTAVOCES	1 woofer 6 1/2": bobina 25 mm e imán de ferrita 100 mm 1 tweeter 3", doble imán
RESPUESTA	95-20.000 Hz (±3 dB)
IMPEDANCIA	8 Ω
SENSIBILIDAD	92 dB a 1 W/1 m
PRESIÓN ACÚSTICA	115 dB a máxima potencia a 1 m
ÁNGULO COBERTURA	90° H x 90° V (-6 dB)
CONECTORES	Terminales a presión
RED DE CRUCE	Filtro paso alto, 3 kHz, -12 dB/octava
PUNTOS DE SUSPENSIÓN	4 puntos M8
COLOR	Negro
MEDIDAS	200 x 335 x 210 mm fondo
PESO	4 kg
ACCESORIOS	-

ALTAVOCES ALTA POTENCIA

ACCESORIOS

Accesorios para instalación de pantallas acústicas con puntos de suspensión.
Adecuados para serie PRO y similares.



CCM-8

CARACTERÍSTICAS	Cáncamo cincado.
CARGA DE ROTURA	85 kg
MEDIDAS	M8 x 60 mm



CCM-10

CARACTERÍSTICAS	Cáncamo cincado.
CARGA DE ROTURA	150 kg
MEDIDAS	M10 x 24 mm

**MSQ-70**

CARACTERÍSTICAS	Mosquetón cincado con seguro.
CARGA DE ROTURA	120 kg
MEDIDAS	7 x 70 mm

**MSQ-80**

CARACTERÍSTICAS	Mosquetón cincado con seguro.
CARGA DE ROTURA	150 kg
MEDIDAS	8 x 80 mm

**ECA-3**

CARACTERÍSTICAS	Estrobo de cable de acero inoxidable con guardacabos.
CARGA ÚTIL	85 kg
CARGA DE ROTURA	433 kg
MEDIDAS	3 x 600 mm Otras medidas (pedido mínimo 10 u): CONSULTEN

ECA-4

CARACTERÍSTICAS	Estrobo de cable de acero inoxidable con guardacabos.
CARGA ÚTIL	150 kg
CARGA DE ROTURA	765 kg
MEDIDAS	4 x 600 mm Otras medidas (pedido mínimo 10 u): CONSULTEN

ALTAVOCES ALTA POTENCIA AMPLIFICADOS

ASB

Altavoces amplificados con caja de inyección PP extra resistente. Receptor bluetooth y reproductor USB/SD/MP3/BT con mando a distancia. Entradas de micro y línea, y salida para alimentar otro altavoz pasivo.



ASB-880U

ASB-10120U

CARACTERÍSTICAS	<p>Altavoz activo con caja de inyección extra resistente. Reproductor USB/SD/MP3 con mando a distancia. Salida para altavoz pasivo. Woofers protegidos con rejilla metálica frontal. Asas de transporte, puntos de suspensión, patas para suelo y forma de monitor. Orificio en la base para tubo de 35 mm.</p>	<p>Altavoz activo con caja de inyección PP extra resistente. Reproductor USB/SD/MP3 con mando a distancia. Salida para altavoz pasivo. Woofers protegidos con rejilla metálica frontal. Asas de transporte, puntos de suspensión, patas para suelo y forma de monitor. Orificio en la base para tubo de 35 mm.</p>
AMPLIFICADOR	<p>160 W máximo, 80 W RMS Graves: 100 W máximo, 50 W RMS Agudos: 60 W máximo, 30 W RMS</p>	<p>200 W máximo, 100 W RMS Graves: 120 W máximo, 60 W RMS Agudos: 80 W máximo, 40 W RMS</p>
PROTECCIONES	3 circuitos de protección: cortocircuito, sobrecarga y temperatura	3 circuitos de protección: cortocircuito, sobrecarga y temperatura
ALTAVOCES	<p>1 woofer 8" 1 motor de compresión: diafragma 1 3/8"</p>	<p>1 woofer 10" 1 motor de compresión: diafragma 1 3/8"</p>
RESPUESTA	60-18.000 Hz	55-18.000 Hz
ENTRADAS	<p>1 micro balanceado, XLR y jack 6'3 mm 1 línea auxiliar, XLR y 2 x RCA</p>	<p>1 micro balanceado, XLR y jack 6'3 mm 1 línea auxiliar, XLR y 2 x RCA</p>
SALIDAS	<p>1 línea balanceada, jack 6'3 mm 1 amplificada para altavoz pasivo, conector de altavoz 8 Ω</p>	<p>1 línea balanceada, jack 6'3 mm 1 amplificada para altavoz pasivo, conector de altavoz 8 Ω</p>
INDICADORES	De funcionamiento en el frontal y de encendido y pico en el panel posterior	De funcionamiento en el frontal y de encendido y pico en el panel posterior
CONTROLES	<p>Volumen de las entradas y volumen general Control de reproductor Control de graves y agudos</p>	<p>Volumen de las entradas y volumen general Control de reproductor USB/SD/MP3 Control de graves y agudos</p>
PUNTOS DE SUSPENSIÓN	4 puntos M8	4 puntos M8
ALIMENTACIÓN	<p>230 V CA, 120 W 115 V CA bajo pedido</p>	230/115 V CA, 200 W
MEDIDAS	260 x 420 x 230 mm fondo	320 x 515 x 270 mm fondo
PESO	7'2 kg	9'7 kg



ASB-12150U

CARACTERÍSTICAS

Altavoz activo con caja de inyección extra resistente. Reproductor USB/SD/MP3 y sintonizador FM con mando a distancia. Salida para pantalla pasiva. Woofer protegido con rejilla metálica frontal. Asas de transporte, puntos de suspensión, patas para suelo y forma de monitor. Orificio en la base para tubo de 35 mm.



ASB-15180U

Altavoz activo con caja de inyección PP extra resistente. Reproductor USB/SD/MP3 y sintonizador FM con mando a distancia. Salida para altavoz pasivo. Woofer protegido con rejilla metálica frontal. Asas de transporte, puntos de suspensión, patas para suelo y forma de monitor. Orificio en la base para tubo de 35 mm.

AMPLIFICADOR	360 W máximo, 180 W RMS Graves: 300 W máximo, 150 W RMS Agudos: 60 W máximo, 30 W RMS	440 W máximo, 220 W RMS Graves: 380 W máximo, 190 W RMS Agudos: 60 W máximo, 30 W RMS
PROTECCIONES	3 circuitos de protección: cortocircuito, sobrecarga y temperatura	3 circuitos de protección: cortocircuito, sobrecarga y temperatura
ALTAVOCES	1 woofer 12": bobina 50 mm e imán de ferrita 1 motor de compresión: diafragma 1 3/8"	1 woofer 15": bobina 63'5 mm e imán de ferrita 1 motor de compresión: diafragma 1 3/8"
RESPUESTA	50-18.000 Hz	42-18.000 Hz
ENTRADAS	3 micros balanceados, XLR 1 micro balanceado, combo (XLR y jack 6'3 mm) 1 línea auxiliar, 2 x RCA	3 micros balanceados, XLR 1 micro balanceado, combo (XLR y jack 6'3 mm) 1 línea auxiliar, 2 x RCA
SALIDAS	1 línea auxiliar, 2 x RCA 1 amplificada para altavoz pasivo, conector de altavoz 8 Ω	1 línea auxiliar, 2 x RCA 1 amplificada para altavoz pasivo, conector de altavoz 8 Ω
INDICADORES	De funcionamiento en el frontal y de encendido y pico en el panel posterior	De funcionamiento en el frontal y de encendido y pico en el panel posterior
CONTROLES	Volumen de las entradas y volumen general Selector de entrada: línea/MP3 Control de reproductor Efectos: retardo y eco Ecualizador gráfico de 5 bandas	Volumen de las entradas y volumen general Selector de entrada: línea/MP3 Control de reproductor Efectos: retardo y eco Ecualizador gráfico de 5 bandas
PUNTOS DE SUSPENSIÓN	4 puntos M8	4 puntos M8
ALIMENTACIÓN	230/115 V CA, 250 W	230/115 V CA, 350 W
MEDIDAS	375 x 585 x 330 mm fondo	460 x 685 x 380 mm fondo
PESO	16 kg	19'95 kg

ALTAVOCES ALTA POTENCIA AMPLIFICADOS FORCE DSP

Altavoz activo de alta potencia con DSP. Alta calidad.

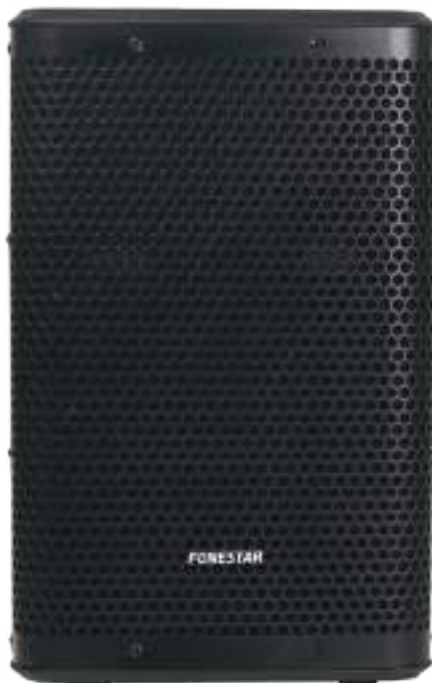

DSP

FORCE-12DSP

CARACTERÍSTICAS

Altavoz activo de alta potencia.
Procesador DSP.
Caja de alta resistencia con acabado en pintura granulada.
Asas de transporte y puntos de suspensión.
Orificio en la base para tubo de 35 mm.

DSP

FORCE-15DSP

Altavoz activo de alta potencia.
Procesador DSP.
Caja de alta resistencia con acabado en pintura granulada.
Asas de transporte y puntos de suspensión.
Orificio en la base para tubo de 35 mm.

AMPLIFICADOR	800 W pico, 600 W máximo, 300 W RMS Clase D	1.000 W pico, 700 W máximo, 350 W RMS Clase D
PROTECCIONES	Temperatura, cortocircuito y sobrecarga	Temperatura, cortocircuito y sobrecarga
ALTAVOCES	1 woofer 12": bobina 65 mm e imán de ferrita 156 mm 1 motor de compresión 1": bobina 34 mm e imán de 90 mm	1 woofer 15": bobina 75 mm e imán de ferrita 170 mm 1 motor de compresión 1 3/4": bobina 44 mm e imán de 115 mm
RESPUESTA	55-20.000 Hz	40-20.000 Hz
ENTRADAS	2 micro/línea balanceada, combo XLR y jack 6'3 mm	2 micro/línea balanceada, combo XLR y jack 6'3 mm
SALIDAS	1 línea balanceada, XLR	1 línea balanceada, XLR
SENSIBILIDAD	97 dB a 1 W/1 m	98 dB a 1 W/1 m
PRESIÓN ACÚSTICA	123 dB a máxima potencia a 1 m	126 dB a máxima potencia a 1 m
ÁNGULO COBERTURA	90° H x 90° V	90° H x 90° V
PUNTOS DE SUSPENSIÓN	5 puntos M8	5 puntos M8
COLOR	Negro	Negro
ALIMENTACIÓN	115/230 V CA, 250 W	115-230 V CA, 400 W
MEDIDAS	375 x 590 x 355 mm fondo	455 x 695 x 390 mm fondo
PESO	18'5 kg	25'5 kg

ALTAVOCES ALTA POTENCIA AMPLIFICADOS

FONESTAR

FPRO

Altavoces y subwoofer amplificados de alta potencia, caja de madera.
Gran calidad de sonido.



FPRO-28012A

FPRO-38015A

CARACTERÍSTICAS

Altavoz amplificado en madera DM.
Acabado en pintura granulada.
Rejilla metálica frontal de protección.
Asas de transporte y puntos de suspensión.
Orificio en la base para tubo de 35 mm.

Altavoz amplificado en madera DM.
Acabado en pintura granulada.
Rejilla metálica frontal de protección.
Asas de transporte y puntos de suspensión.
Orificio en la base para tubo de 35 mm.

AMPLIFICADOR	400 W máximo, 200 W RMS	700 W máximo, 350 W RMS
PROTECCIONES	Temperatura, sobrecarga y sobrecorriente	Temperatura, sobrecarga y sobrecorriente
ALTAVOCES	1 woofer 12": bobina 50 mm e imán de ferrita 120 mm 1 motor de compresión: diafragma 1", bobina 25'4 mm e imán de ferrita	1 woofer 15": bobina 65 mm e imán de ferrita 140 mm 1 motor de compresión: diafragma 1", bobina 25'4 mm e imán de ferrita
RESPUESTA	60-20.000 Hz \pm 3 dB	55-20.000 Hz \pm 3 dB
ENTRADAS	1 línea balanceada, XLR 1'5 V 1 micro balanceado, jack 6'3 mm	1 línea balanceada, XLR 1'5 V 1 micro balanceado, jack 6'3 mm
SALIDAS	1 línea balanceada, XLR	1 línea balanceada, XLR
INDICADORES	Encendido, señal/limitador y protección	Encendido, señal/limitador y protección
RED DE CRUCE	Activa, 2 vías Frecuencia de cruce 2.000 Hz	Activa, 2 vías Frecuencia de cruce 2.000 Hz
ÁNGULO COBERTURA	Difusor: 90° H x 60° V	Difusor: 90° H x 60° V
CONTROLES	Volumen master Volumen de micro Tonos: graves y agudos	Volumen master Volumen de micro Tonos: graves y agudos
PUNTOS DE SUSPENSIÓN	14 puntos M8	14 puntos M8
COLOR	Negro	Negro
ALIMENTACIÓN	230/115 V CA, 650 W	230/115 V CA, 850 W
MEDIDAS	340 x 550 x 370 mm fondo	430 x 680 x 470 mm fondo
PESO	18'2 kg	26'1 kg

ALTAVOCES AMBIENT

Parejas de altavoces amplificados. Especialmente diseñados para aplicaciones de megafonía y sonido ambiental. Alta potencia y resistentes, excelente acabado en un tamaño reducido.



AMBIENT-20A AMBIENT-20BA

CLASS-D

AMBIENT-BT20A

CLASS-D

CARACTERÍSTICAS	Pareja de altavoces amplificados. Ambos bafles activos con amplificador. Amplificador clase-D de alta eficiencia. Altavoz de imán blindado. Sistema de refuerzo en graves bass reflex.		Pareja de altavoces amplificados. Compuesta de altavoz activo con amplificador y otro pasivo. Amplificador clase-D de alta eficiencia. Altavoz de imán blindado. Sistema de refuerzo en graves bass reflex.	
POTENCIA	40 W máximo, 20 W RMS Amplificador clase-D Compresor/limitador de protección		2 x 10 W RMS Amplificador clase-D Circuito de protección	
ALTAVOCES	1 woofer polipropileno 3", bobina 20'4 mm con imán blindado		1 woofer polipropileno 3", bobina 20'4 mm con imán blindado	
RESPUESTA	132-20.000 Hz		150 - 20.000 Hz	
ENTRADAS	1 línea auxiliar, 2 x RCA 775 mV 1 línea balanceada, jack 6'3 mm 775 mV		1 línea auxiliar, 2 x RCA 775 mV	
SALIDAS	1 línea balanceada, jack 6'3 mm		Altavoz: jack 6'3 mm	
INDICADORES	Funcionamiento		Luminosos de funcionamiento y bluetooth	
CONTROLES	On/off y volumen		On/off, volumen y botón de bluetooth	
COLOR	Negro (RAL 9017)	Blanco (RAL 9010)	Negro (RAL 9017)	Blanco (RAL 9010)
MATERIAL	-		Rejilla de acero y carcasa ABS	
ALIMENTACIÓN	230 V CA, 40 W. 115 V CA bajo pedido		230 V CA, 60 W	
MEDIDAS	115 x 175 x 107 mm fondo		115 x 175 x 107 mm fondo	
PESO	2 x 1'3 kg		Altavoz activo: 1'3 kg. Altavoz pasivo: 0'8 kg	
ACCESORIOS	Soportes de fijación con brazo orientable y cable de seguridad de acero		Soportes de fijación con brazo orientable y cable de seguridad de acero. Cable de altavoz de 3 m	

ALTAVOCES CUBE

Parejas de altavoces de baja impedancia. Gran calidad de sonido en un tamaño reducido.



CUBE-62

CUBE-62B

CARACTERÍSTICAS	Pareja de altavoces.	Pareja de altavoces.
POTENCIA	25 W máximo, 12 W RMS	25 W máximo, 12 W RMS
ALTAVOCES	2 1/2"	2 1/2"
RESPUESTA	150-20.000 Hz	150-20.000 Hz
IMPEDANCIA	8 Ω	8 Ω
SENSIBILIDAD	88 dB a 1 W/1 m	88 dB a 1 W/1 m
CONECTORES	Terminales a presión	Terminales a presión
COLOR	Negro (RAL 9017)	Blanco (RAL 9003)
MEDIDAS	89 x 89 x 110 mm fondo	89 x 89 x 110 mm fondo
PESO	2 x 0'5 kg	2 x 0'5 kg
ACCESORIOS	Soportes de fijación orientables	Soportes de fijación orientables

ALTAVOCES SONORA

Altavoces de sonorización de baja impedancia. Gran calidad de sonido.

FONESTAR



Designed by
FONESTAR

EUPO



Designed by
FONESTAR



SONORA-4N N!
SONORA-4B



SONORA-5B N!
SONORA-5B16
SONORA-5N
SONORA-5N16



SONORA-6N N!
SONORA-6B

CARACTERÍSTICAS	Altavoz de sonorización de baja impedancia. Preparado para uso en exteriores, con protección IP-66.	Altavoz de sonorización de baja impedancia. Preparado para uso en exteriores, con protección IP-66.	Altavoz de sonorización de baja impedancia. Preparado para uso en exteriores, con protección IP-66.
POTENCIA	30 W RMS	40 W RMS	60 W RMS
ALTAVOCES	1 woofer polipropileno 4" 1 tweeter 1/2"	1 woofer polipropileno 5 1/4" 1 tweeter 1"	
RESPUESTA	120-20.000 Hz	80-20.000 Hz	75-20.000 Hz
IMPEDANCIA	8 Ω	8 Ω 16 Ω	8 Ω
SENSIBILIDAD	84 dB a 1 W/1 m	86 dB a 1 W/1 m	86 dB a 1 W/1 m
PROTECCIONES	IP-66 IEC 60068-2-11 Ensayos ambientales (Niebla salina)	IP-66 IEC 60068-2-11 Ensayos ambientales (Niebla salina)	IP-66 IEC 60068-2-11 Ensayos ambientales (Niebla salina)
MATERIAL	Rejilla de aluminio Soporte con tratamiento para intemperie Tornillos de acero inoxidable	Rejilla de aluminio Soporte con tratamiento para intemperie Tornillos de acero inoxidable	Rejilla de aluminio Soporte con tratamiento para intemperie Tornillos de acero inoxidable
CONECTORES	Euroblock	Euroblock	Euroblock
COLOR	Negro (RAL 9004) Blanco (RAL 9003)	Negro (RAL 9004) Blanco (RAL 9003)	Negro (RAL 9004) Blanco (RAL 9003)
MEDIDAS	125 x 202 x 125 mm fondo	162 x 262 x 147 mm fondo	199 x 322 x 281 mm fondo
PESO	1'4 kg	1'7 kg	2'5 kg
ACCESORIOS	Soporte de fijación orientable ± 60° en todas direcciones Cable de seguridad de acero	Soporte de fijación orientable ± 60° en todas direcciones Cable de seguridad de acero	Soporte de fijación orientable ± 60° en todas direcciones Cable de seguridad de acero

ALTAVOCES SONORA ACTIVO

Altavoz activo.



SONORA-5AB

SONORA-5AN

CARACTERÍSTICAS	Altavoz activo. Amplificador clase D con salida para altavoz pasivo. Gran calidad sonora, sonido definido y sin distorsión. Controles de tono y volumen. Selector mono/estéreo. Función standby automática.	
AMPLIFICADOR	25 + 25 W RMS	
ALTAVOCES	1 woofer polipropileno 5 ¼" 1 tweeter 1"	
RESPUESTA	80-20.000 Hz	
ENTRADAS	1 auxiliar estéreo, jack 3'5 mm (desbalanceada) o euroblock (balanceada)	
SALIDAS	1 altavoz pasivo, 8 Ω, euroblock	
CONTROLES	Volumen Tono: graves y agudos Selector mono/estéreo	
MATERIAL	Rejilla de aluminio Tornillos de acero inoxidable	
COLOR	Blanco (RAL 9003)	Negro (RAL 9004)
ALIMENTACIÓN	230 V CA, 60 W 115 V CA bajo pedido	
MEDIDAS	162 x 262 x 147 mm fondo	
PESO	1'9 kg	
ACCESORIOS	Soporte de fijación orientable ± 60° en todas direcciones Cable de seguridad de acero	



ALTAVOCES SONORA ACTIVO

Altavoz de superficie Wi-Fi activo

FONESTAR



SONORA-5AWB **NI**

SONORA-5AWN **NI**

CARACTERÍSTICAS	<p>Altavoz Wi-Fi activo con reproductor. App para control desde smartphones y tablets, WIIM y compatibles. Reproducción mediante Wi-Fi de listas de reproducción, servicios de música online y radio internet. Función multiroom (los altavoces necesitan conectarse por Wi-Fi con el altavoz principal, tienen que estar dentro de su rango de alcance) Reproductor USB y entrada auxiliar. Amplificador clase D. Salida para altavoz pasivo. Gran calidad de sonido definido y sin distorsión. Controles de tono y volumen. Selector mono/estéreo. Función standby automática.</p>
POTENCIA	25 + 25 W RMS
ALTAVOCES	1 woofer polipropileno 5 ¼" 1 tweeter 1"
RESPUESTA	80 - 20.000 Hz
ENTRADA	1 auxiliar estéreo, jack 3'5 mm, 750 mV RMS 1 RJ-45 Ethernet (conexión de datos secundaria, siempre necesita conexión Wi-Fi para control por la app)
SALIDAS	1 altavoz pasivo, 8 Ω, euroblock
CONTROLES	Volumen Tono: graves y agudos Selector mono/estéreo Reproducción USB
MATERIAL	Rejilla de aluminio Tornillos de acero inoxidable
RANGO DE TEMPERATURA	-10°C a 60°C
COLOR	Blanco (RAL 9003)
ALIMENTACIÓN	230 V CA, 60 W 115 V CA bajo pedido
MEDIDAS	162 x 262 x 147 mm fondo
PESO	2'75 kg
ACCESORIOS	Soporte de fijación orientable ± 60° en todas direcciones Cable de seguridad de acero
ACCESORIOS	Soporte de fijación orientable ± 60° en todas direcciones Cable de seguridad de acero

CARACTERÍSTICAS	<p>Altavoz Wi-Fi activo con reproductor. App para control desde smartphones y tablets, WIIM y compatibles. Reproducción mediante Wi-Fi de listas de reproducción, servicios de música online y radio internet. Función multiroom (los altavoces necesitan conectarse por Wi-Fi con el altavoz principal, tienen que estar dentro de su rango de alcance) Reproductor USB y entrada auxiliar. Amplificador clase D. Salida para altavoz pasivo. Gran calidad de sonido definido y sin distorsión. Controles de tono y volumen. Selector mono/estéreo. Función standby automática.</p>
POTENCIA	25 + 25 W RMS
ALTAVOCES	1 woofer polipropileno 5 ¼" 1 tweeter 1"
RESPUESTA	80 - 20.000 Hz
ENTRADA	1 auxiliar estéreo, jack 3'5 mm, 750 mV RMS 1 RJ-45 Ethernet (conexión de datos secundaria, siempre necesita conexión Wi-Fi para control por la app)
SALIDAS	1 altavoz pasivo, 8 Ω, euroblock
CONTROLES	Volumen Tono: graves y agudos Selector mono/estéreo Reproducción USB
MATERIAL	Rejilla de aluminio Tornillos de acero inoxidable
RANGO DE TEMPERATURA	-10°C a 60°C
COLOR	Negro (RAL 9004)
ALIMENTACIÓN	230 V CA, 60 W 115 V CA bajo pedido
MEDIDAS	162 x 262 x 147 mm fondo
PESO	2'75 kg
ACCESORIOS	Soporte de fijación orientable ± 60° en todas direcciones Cable de seguridad de acero
ACCESORIOS	Soporte de fijación orientable ± 60° en todas direcciones Cable de seguridad de acero

ALTAVOCES CLASS

Pareja de altavoces activos con receptor bluetooth. Construcción en madera. Alta calidad de sonido. 2 entradas auxiliares.



CLASS-220N

CARACTERÍSTICAS Pareja de altavoces activos.
Altavoz activo con amplificador y salida para altavoz pasivo.
Construcción en madera MDF.
Acabado en veta madera.
Mando a distancia.

AMPLIFICADOR	20 + 20 W RMS	20 + 20 W RMS
ALTAVOCES	1 woofer 4 1/2" 1 tweeter 2 3/4"	1 woofer 4 1/2" 1 tweeter 2 3/4"
RESPUESTA	60-20.000 Hz	60-20.000 Hz
ENTRADAS	2 líneas auxiliares estéreo, 2 x RCA 800 mV	2 líneas auxiliares estéreo, 2 x RCA 800 mV
SALIDAS	Altavoz: 1 x RCA	Altavoz: 1 x RCA
INDICADOR	De encendido	De encendido
CONTROLES	Volumen	Volumen
COLOR	Negro	Blanco
ALIMENTACIÓN	230 V CA, 45 W	230 V CA, 45 W
MEDIDAS	142 x 256 x 140 mm fondo	142 x 256 x 140 mm fondo
PESO	Altavoz activo: 1'7 kg Altavoz pasivo: 1'6 kg	Altavoz activo: 1'7 kg Altavoz pasivo: 1'6 kg
ALIMENTACIÓN	Soportes de fijación Cable altavoz 10 m Cable 2 x RCA a jack 3'5 mm Cable de alimentación	Soportes de fijación Cable altavoz 10 m Cable 2 x RCA a jack 3'5 mm Cable de alimentación



CLASS-220B

Pareja de altavoces activos.
Altavoz activo con amplificador y salida para altavoz pasivo.
Construcción en madera MDF.
Mando a distancia.

SOPORTES PIES PARA ALTAVOCES ALTA POTENCIA

Pareja de pies soportes para altavoces. Construidos en aluminio extra resistente con altura ajustable.

RS-503

CARACTERÍSTICAS Pie soporte para altavoz.
Construido en aluminio extra-resistente, acabado negro.
Tubo superior 35 mm.
Base atornillable con orificio para tubo de 35 mm.

ALTURA	Ajustable 120 a 185 cm
PESO MÁXIMO SOPORTADO	35 kg
PESO	1'8 kg



Ø 35 mm Ø 38 mm





RS-505 N!

CARACTERÍSTICAS	"Pie soporte para altavoz. Construidos en acero extra-resistente, acabado negro. Partes de unión de metal. Tubo superior 35 mm."
ALTURA	Ajustable 115 a 175 cm
PESO MÁXIMO SOPORTADO	50 kg
PESO	2'9 kg



RS-506 N!

CARACTERÍSTICAS	"Pie soporte para altavoz. Construido en acero extra-resistente, acabado negro. Tubo superior 35 mm. Base atornillable con orificio para tubo de 35 mm."
ALTURA	Ajustable 115 a 175 cm
PESO MÁXIMO SOPORTADO	30 kg
PESO	3 kg



RS-505-2

CARACTERÍSTICAS	Pareja de pies soportes para altavoces. Construidos en acero extra-resistente, acabado negro. Partes de unión de metal. Tubo superior 35 mm.
ALTURA	Ajustable 115 a 175 cm
PESO MÁXIMO SOPORTADO	50 kg
PESO	2 x 2'9 kg
ACCESORIOS	Bolsa de transporte



35 mm —

Soporte para colocación de un altavoz sobre el subwoofer.

RS-560

CARACTERÍSTICAS	Soporte para colocación de un altavoz con orificio en la base para tubo de 35 mm sobre el subwoofer con orificio para tubo de 35 mm.
ALTURA	Ajustable 82 a 140 cm
PESO MÁXIMO SOPORTADO	38 kg
PESO	1'4 kg

SOPORTES

PIES PARA ALTAVOCES ALTA POTENCIA

Soportes subwoofer para altavoz



RS-561 **N!**

CARACTERÍSTICAS	Soporte para colocación de un altavoz con orificio en la base para tubo de 35 mm sobre el subwoofer con orificio para tubo de 35 mm.
ALTURA	Ajustable 90 a 130 cm
PESO MÁXIMO SOPORTADO	50 kg
PESO	1'2 kg

FPRO-SUB25015

FPRO-15010



Tubos adaptadores a tubo de 35 mm.

	ZA-16	ZA-20
CARACTERÍSTICAS	Tubo 16 mm con adaptador a tubo de 35 mm. Acabado negro.	Tubo 20 mm con adaptador a tubo de 35 mm. Acabado negro.
MEDIDAS	170 mm altura	170 mm altura
PESO	0'3 kg	0'4 kg
COMPATIBILIDAD	NOMAD-300: sistema amplificado 2.1	NOMAD-300: sistema amplificado 2.1



SOPORTES

DE PARED PARA ALTAVOCES ALTA POTENCIA

Soportes orientables de pared para altavoces, columnas de sonido, etc.

SAL-3504 **N!**

CARACTERÍSTICAS	Soporte orientable de pared para altavoz con tubo 35 mm.
BRAZO	Orientable horizontalmente 180° Inclinación vertical -45°
PESO MÁXIMO SOPORTADO	30 kg
COLOR	Negro
MEDIDAS	Totales: 122 x 250 x 335 mm fondo Placa de pared: 122 x 250 mm alto Sujeción del altavoz con tubo de 35 mm
PESO	1'82 kg

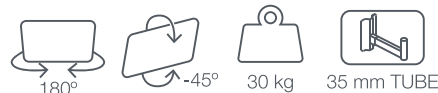

Soportes orientables de pared para altavoces.



SAL-622N

CARACTERÍSTICAS	Pareja de soportes orientables de pared para altavoces.
BRAZO	Orientable horizontalmente 120° Inclinable verticalmente ± 20°
PESO MÁXIMO SOPORTADO	10 kg
COLOR	Negro
MEDIDAS	Totales: 65 x 151 x 115 mm fondo Placa de pared: 48 x 115 mm Soporte para altavoz: 65 x 145 mm con orificios de 5'25 mm con separación entre tornillos de 50 mm aproximadamente
PESO	2 x 0'6 kg
ACCESORIOS	Tornillería para instalación en pared y montaje del altavoz



SAL-604P

CARACTERÍSTICAS	Pareja de soportes orientables de pared para altavoces.
BRAZO	Orientable y ajustable
PESO MÁXIMO SOPORTADO	4 kg
COLOR	Plata
MEDIDAS	Totales: 86 x 40 x 76 mm fondo Placa de pared/soporte para altavoz: 86 x 40 mm, con orificios para fijación del altavoz por tornillos
PESO	2 x 0'1 kg
ACCESORIOS	Tornillería para instalación en pared y montaje del altavoz



SAL-612N

CARACTERÍSTICAS	Pareja de soportes orientables de pared para altavoces.
BRAZO	Orientable en todas direcciones 4 sistemas de instalación: tornillo whitworth 1/4", placa para 2 tornillos, placa para 1 tornillo u orificio para colgador
PESO MÁXIMO SOPORTADO	10 kg
COLOR	Negro
MEDIDAS	Totales: 65 x 110 x 90 mm fondo Placa de pared: 65 x 110 mm Soporte para altavoz: 15 x 83 mm o 25 x 40 mm, con orificios para fijación a altavoz por tornillos
PESO	2 x 0'1 kg
ACCESORIOS	Tornillería para instalación en pared y montaje del altavoz



SAL-623N

CARACTERÍSTICAS	Pareja de soportes orientables de pared para altavoces.
BRAZO	Orientable horizontalmente 140° Inclinable verticalmente ±20°
PESO MÁXIMO SOPORTADO	3'5 kg
COLOR	Negro
MEDIDAS	Totales: 49 x 87 x 64 mm fondo Placa de pared: 49 x 78 mm Soporte para altavoz: 28 x 60 mm con orificios de 5'25 mm con separación entre tornillos de 10 mm aproximadamente
PESO	2 x 0'1 kg
ACCESORIOS	Tornillería para instalación en pared y montaje del altavoz

COMPONENTES DE ALTAVOCES

WOOFER

Amplia gama de altavoces graves woofer para instrumentos musicales, pantallas acústicas, baffles Hi-Fi, etc.



FPW-100

DIÁMETRO	6 1/2" = 16'5 cm
POTENCIA	100 W máximo, 50 W RMS
RESPUESTA	100-5.500 Hz
IMPEDANCIA	8 Ω
SENSIBILIDAD	90 dB a 1 W/1 m
PRESIÓN ACÚSTICA	-
IMÁN	20 Oz
BOBINA MÓVIL	-
MEDIDAS	25 mm Ø x 12'5 mm altura
PESO	8'2 g



FPW-200

DIÁMETRO	8" = 20 cm
POTENCIA	200 W máximo, 100 W RMS
RESPUESTA	55-4.000 Hz
IMPEDANCIA	8 Ω
SENSIBILIDAD	91 dB a 1 W/1 m
IMÁN	20 Oz
MEDIDAS	Totales: 202 mm Ø x 90 mm fondo Encastre: 185 mm Ø x 82 mm fondo
PESO	1'3 kg



FPW-350

DIÁMETRO	12" = 30'5 cm
POTENCIA	350 W máximo, 175 W RMS
RESPUESTA	40-4.000 Hz
IMPEDANCIA	8 Ω
SENSIBILIDAD	93 dB a 1 W/1 m
IMÁN	30 Oz
MEDIDAS	Totales: 305 mm Ø x 132 mm fondo Encastre: 278 mm Ø x 122 mm fondo
PESO	2'9 kg



UT-336

DIÁMETRO	3" = 7'5 cm
POTENCIA	12 W máximo, 8 W RMS
RESPUESTA	120-14.000 Hz
IMPEDANCIA	8 Ω
SENSIBILIDAD	89 dB a 1 W/1 m
PRESIÓN ACÚSTICA	97 dB a máxima potencia a 1 m
IMÁN	3'6 Oz
MEDIDAS	Totales: 79 x 79 x 43 mm fondo Encastre: 78 mm Ø x 39 mm fondo
PESO	0'28 kg



UT-410

DIÁMETRO	4" = 10 cm
POTENCIA	30 W máximo, 20 W RMS
RESPUESTA	60-12.000 Hz
IMPEDANCIA	8 Ω
SENSIBILIDAD	89 dB a 1 W/1 m
PRESIÓN ACÚSTICA	107 dB a máxima potencia a 1 m
IMÁN	10 Oz
MEDIDAS	Totales: 105 x 105 x 60 mm fondo Encastre: 103 mm Ø x 56 mm fondo
PESO	0'7 kg

COMPONENTES DE ALTAVOCES

MEDIOS Y AGUDOS

Distintas versiones y potencias en trompetas y altavoces para medios y agudos.

H-2121

80 W máximo, 40 W RMS
800-20.000 Hz
8 Ω
105 dB a 1 W/1 m
121 dB a máxima potencia a 1 m
Diafragma titanio
Rosca estándar 1 3/8"
Plástico reforzado
Rosca estándar 1 3/8"
Totales: 218 x 218 x 202 mm fondo
Encastre: 185 x 185 x 195 mm fondo
1'7 kg



COMPONENTES DE ALTAVOCES

TWEETER

Altavoces para agudos.

FONESTAR



	HT-351F	HT-3M
POTENCIA	30 W máximo, 15 W RMS	30 W máximo, 15 W RMS
ALTAVOCES	-	-
RESPUESTA	2.000-20.000 Hz	3.000-20.000 Hz
IMPEDANCIA	8 Ω	8 Ω
SENSIBILIDAD	91 dB a 1 W/1 m	98 dB a 1 W/1 m
PRESIÓN ACÚSTICA	101 dB a máxima potencia a 1 m	-
MOTOR	-	-
DIFUSOR	Plástico reforzado	Plástico
MEDIDAS	Totales: 135 x 79 x 94 mm fondo Encastre: 95 x 60 x 69 mm fondo	Totales: 66 x 66 x 45 mm fondo Encastre: 54 mm Ø x 44 mm fondo
PESO	0'3 kg	0'2 kg

Tweeters piezoeléctricos con diversos formatos.



	FSN-1005	FSN-1005A	FSN-1018	FSN-1038
POTENCIA	Máxima: 35 Vp (25 W RMS en sistema 4 Ω, 12 W RMS en sistema 8 Ω)	Máxima: 35 Vp (25 W RMS en sistema 4 Ω, 12 W RMS en sistema 8 Ω)	Máxima: 35 Vp (25 W RMS en sistema 4 Ω, 12 W RMS en sistema 8 Ω)	Máxima: 35 Vp (25 W RMS en sistema 4 Ω, 12 W RMS en sistema 8 Ω)
RESPUESTA	3.200-15.000 Hz	3.200-15.000 Hz	3.200-15.000 Hz	2.200-15.000 Hz
IMPEDANCIA	Alta Z	Alta Z	Alta Z	Alta Z
SENSIBILIDAD	100 dB a 1 W/1 m	100 dB a 1 W/1 m	100 dB a 1 W/1 m	95 dB a 1 W/1 m
MEDIDAS	Montaje por dentro Totales: 85 x 85 x 70 mm fondo Encastre: 77 mm Ø x 64 mm fondo	Montaje por fuera Totales: 85 x 85 x 75 mm fondo Encastre: 77 mm Ø x 70 mm fondo	Totales: 187 x 80 x 105 mm fondo Encastre: 158 x 55 x 100 mm fondo	Totales: 95 mm Ø x 60 mm fondo Encastre: 68 mm Ø x 56 mm fondo

COMPONENTES DE ALTAVOCES PARA BARCO Y COCHE

Parejas de altavoces para ambientes marinos, con chasis y rejilla en blanco y conos de polipropileno y mylar.



MARINE

WATERPROOF

FMA-535CX

CARACTERÍSTICAS	2 vías coaxial con rejilla. 5 1/4" = 13'3 cm
POTENCIA	70 W máximo, 35 W RMS
ALTAVOCES	Polipropileno 5 1/4" Hi-Fi coaxial con tweeter mylar 2"
RESPUESTA	125-20.000 Hz
IMPEDANCIA	4 Ω
SENSIBILIDAD	90 dB a 1W/1m
MATERIAL	Chasis y rejilla de plástico
COLOR	Blanco (RAL 9002)
MEDIDAS	Totales: 147'5 mm Ø x 73'5 mm fondo Encastre: 112 mm Ø x 54'5 mm fondo Tornillos: 135 mm Ø
PESO	2 x 0'6 kg
ACCESORIOS	Accesorios de instalación

MARINE

WATERPROOF

FMA-640CX

CARACTERÍSTICAS	2 vías coaxial con rejilla. 6 1/2" = 16'5 cm
POTENCIA	80 W máximo, 40 W RMS
ALTAVOCES	Polipropileno 6 1/2" Hi-Fi coaxial con tweeter mylar 2"
RESPUESTA	100-20.000 Hz
IMPEDANCIA	4 Ω
SENSIBILIDAD	92 dB a 1W/1m
MATERIAL	Chasis y rejilla de plástico
COLOR	Blanco (RAL 9002)
MEDIDAS	Totales: 180 mm Ø x 83 mm fondo Encastre: 132 mm Ø x 62 mm fondo Tornillos: 164'5 mm Ø
PESO	2 x 0'75 kg
ACCESORIOS	Accesorios de instalación



FMA-535CX



FMA-640CX

COMPONENTES DE ALTAVOCES PARA BARCO Y COCHE

Parejas de altavoces para coche, serie coaxial alta potencia.

FONESTAR



FAR-130CX

CARACTERÍSTICAS	2 vías coaxial. 5" = 12'5 cm
POTENCIA	60 W máximo
RESPUESTA	80-22.000 Hz
IMPEDANCIA	4 Ω
SENSIBILIDAD	87 dB a 1W/1m
IMÁN	8 Oz
MEDIDAS	Totales: 152 (130) mm Ø x 56 mm fondo Encastre: 119 mm Ø x 49 mm fondo Tornillos: 136 mm Ø
PESO	2 x 0'7 kg
OPCIONAL	Rejillas G-05

Pareja de altavoces para coche, serie doble cono alta potencia.



FAR-101DC

CARACTERÍSTICAS	Doble cono. 4" = 10 cm
POTENCIA	40 W máximo
RESPUESTA	100-18.000 Hz
IMPEDANCIA	4 Ω
SENSIBILIDAD	88 dB a 1W/1m
IMÁN	5'4 Oz
MEDIDAS	Totales: 103 x 103 x 48 mm fondo Encastre: 103 mm Ø x 44 mm fondo Tornillos: 82 x 82 mm
PESO	2 x 0'4 kg
OPCIONAL	Rejillas G-04

Parejas de rejillas para altavoces de coche.



G-04

CARACTERÍSTICAS Pareja de rejillas de 4" para altavoces auto-radio mods. FAR-100CX y FAR-101DC.

G-05

CARACTERÍSTICAS Pareja de rejillas de 5" para altavoces auto-radio mods. FAR-130CX.

COMPONENTES DE ALTAVOCES DE IMÁN BLINDADO

Altavoces de imán blindado para repuesto de TV, informática, etc.



SQ-2504

ALTAVOZ	2 1/2" = 64 mm
POTENCIA	8 W máximo, 4 W RMS
RESPUESTA	180-15.000 Hz
IMPEDANCIA	4 Ω
SENSIBILIDAD	83 dB a 1 W/1 m
IMÁN	1 Oz blindado
MEDIDAS	Totales: 67 x 67 x 36 mm fondo Encastre: 66 mm Ø x 33 mm fondo
PESO	0'1 kg



SV-2353

ALTAVOZ	2 x 3 1/2" = 50 x 90 mm
POTENCIA	6 W máximo, 3 W RMS
RESPUESTA	170-15.000 Hz
IMPEDANCIA	4 Ω
SENSIBILIDAD	76 dB a 1 W/1 m
PRESIÓN ACÚSTICA	-
IMÁN	1'7 Oz blindado
MEDIDAS	Totales: 90 x 50 x 44 mm fondo Encastre: 83 x 46 x 39 mm fondo
PESO	0'2 kg



SV-4622

ALTAVOZ	4 x 6" = 100 x 152 mm
POTENCIA	4 W
RESPUESTA	50-20.000 Hz
IMPEDANCIA	8 Ω
SENSIBILIDAD	90 dB a 1 W/1 m
PRESIÓN ACÚSTICA	97 dB a máxima potencia a 1 m
IMÁN	2'2 Oz blindado
MEDIDAS	Totales: 150 x 100 x 50 mm fondo Encastre: 141 x 91 x 46 mm fondo
PESO	0'2 kg

COMPONENTES DE ALTAVOCES MINIATURA

Altavoz con cono de cartón para uso en porteros automáticos, alarmas, transistores, intercomunicadores, cascos auriculares, etc.



FE-385

ALTAVOZ	3" = 76 mm
POTENCIA	0'5 W
IMPEDANCIA	8 Ω
PRESIÓN ACÚSTICA	88 dB a máxima potencia a 1 m
IMÁN	Ferrita
MEDIDAS	Totales: 77 mm Ø x 23 mm fondo Encastre: 70 mm Ø x 20 mm fondo

COMPONENTES DE ALTAVOCES MINIATURA

FONESTAR

Altavoces con cono de mylar para uso en porteros automáticos, alarmas, intercomunicadores, transistores, cascos auriculares...
Especiales para exterior.



	ALTAVOZ	POTENCIA	IMPEDANCIA	SENSIBILIDAD	PRESIÓN ACÚSTICA	IMÁN	CONO	MEDIDAS	PESO
EP-36	1 3/8" = 36 mm	0'30 W	8 Ω	-	-	Alnico	Mylar	Totales: 36 mm Ø x 5 mm fondo (extraplano) Encastre: 33 mm Ø x 3 mm fondo	-
EP-40	1 5/8" = 40 mm	0'30 W	8 Ω	-	-	Alnico	Mylar	Totales: 40 mm Ø x 5 mm fondo (extraplano) Encastre: 36 mm Ø x 3 mm fondo	-
AL-1582M	1 1/2" = 37 mm	0'25 W	8 Ω	-	-	Alnico	Mylar	Totales: 38 mm Ø x 16 mm fondo Encastre: 35 mm Ø x 14 mm fondo	-
FE-385M	3" = 76 mm	0'50 W	8 Ω	-	-	Ferrita	Mylar	Totales: 77 mm Ø x 23 mm fondo Encastre: 70 mm Ø x 20 mm fondo	-
FE-3850M	3" = 76 mm	5 W	8 Ω	91 dB a 1 W/1 m	97 dB a 1 m	Ferrita	Mylar	Totales: 77 x 77 x 32 mm fondo Encastre: 77 mm Ø x 30 mm fondo	0'2 kg
FE-35810M	3 1/2" = 89 mm	10 W	8 Ω	91 dB a 1 W/1 m	99 dB a 1 m	Ferrita	Mylar	Totales: 87'8 x 87'8 x 35 mm fondo Encastre: 87 mm Ø x 33 mm fondo	0'3 kg
FE-4815M	4" = 102 mm	15 W	8 Ω	91 dB a 1 W/1 m	100 dB a 1 m	Ferrita	Mylar	Totales: 102 x 102 x 41 mm fondo Encastre: 101 mm Ø x 38 mm fondo	0'4 kg

186	MICROFONÍA
188	Sistemas inalámbricos VHF
188	BÁSICOS
188	PREMIUM
189	Sistemas inalámbricos UHF
189	TRUE DIVERSITY
192	Estaciones de recarga
193	Para educación
195	Distribuidor de antena y accesorios
197	Sistemas de guía
197	Punto a multipunto
198	Bidireccional
199	Maletines de recarga
200	Micrófonos para equipos inalámbricos
200	Cabeza
202	Solapa
203	Micrófonos dinámicos
203	Mano
204	Sobremesa
206	Flexo
207	Micrófonos de condensador
207	Mano
207	Sobremesa
208	Alta directividad
208	Flexo
210	Suspensión para colgar
211	Boundary
211	Fuentes phantom
212	Instalación en superficie
213	Con adaptador
214	Micrófonos USB
214	Mano y sobremesa
214	Micrófonos de comunicaciones
214	Mano
215	Cápsulas de micrófono
215	Cerámicas
215	Dinámicas
215	Condensador electret
216	Accesorios
216	Pies de micrófono
217	Base antivibración
217	Bases con rosca estándar 5/8"
218	Bases con conector XLR
219	Adaptadores de rosca estándar 5/8"
219	Flexos
219	Varios
219	Soportes pinza
221	Espumas quitavientos
223	Accesorios publicitarios

MICROFONÍA



SISTEMAS INALÁMBRICOS VHF BÁSICOS

Micrófono inalámbrico sencillo de utilizar. Banda de transmisión VHF con gran estabilidad de frecuencia de transmisión.



MSH-209

CARACTERÍSTICAS	Receptor compacto VHF 174 a 194 MHz. Control de frecuencia fija a cuarzo. Control de volumen. Salida desbalanceada. 1 micrófono de mano y 1 transmisor inalámbrico de petaca con 1 micrófono de solapa con cápsula de condensador electret unidireccional y 1 micrófono de condensador electret unidireccional de cabeza. Incluye maletín de transporte.
RECEPTOR/ MICRÓFONO	Canal de frecuencia fija 4 canales disponibles
RESPUESTA	80-12.000 Hz
SALIDAS	1 línea desbalanceada, jack 6'3 mm 10.000 Ω 150 mV
ALIMENTACIÓN	Receptor: 12-18 V CC, 250 mA con adaptador incluido Transmisores: 2 pilas LR6-AA
MEDIDAS	Receptor: 210 x 48 x 140 mm fondo
PESO	0'5 kg
ACCESORIOS	Maletín de transporte Cable jack 6'3 mm mono Pilas

SISTEMAS INALÁMBRICOS VHF PREMIUM

Micrófonos inalámbricos con transmisión en la banda VHF. Gran fiabilidad y estabilidad de funcionamiento. Facilidad de uso.



MSH-110

CARACTERÍSTICAS	Receptor compacto VHF 174 a 194 MHz. Control de frecuencia fija a cuarzo. Controles de volumen y squelch. Salida balanceada y desbalanceada. Micrófono inalámbrico de mano con cápsula dinámica unidireccional de alta calidad.
RECEPTOR/ MICRÓFONO	Canal de frecuencia fija 11 canales disponibles
RESPUESTA	50-15.000 Hz
SALIDAS	Audio: 1 micro balanceada, XLR 600 Ω 20 mV 1 línea desbalanceada, jack 6'3 mm 10.000 Ω 100 mV
ALIMENTACIÓN	Receptor: 12 V CC con adaptador incluido Transmisores: 1 pila LR6-AA
MEDIDAS	Receptor: 220 x 40 x 114 mm fondo
PESO	0'7 kg
ACCESORIOS	Cable jack 6'3 mm mono

MSH-135

CARACTERÍSTICAS	Receptor compacto VHF 174 a 194 MHz. Control de frecuencia fija a cuarzo. Controles de volumen y squelch. Salida balanceada y desbalanceada. Micrófonos de solapa y cabeza con cápsula de condensador electret unidireccional y transmisor inalámbrico de petaca.
RECEPTOR/ MICRÓFONO	Canal de frecuencia fija 11 canales disponibles
RESPUESTA	50-15.000 Hz
SALIDAS	Audio: 1 micro balanceada, XLR 600 Ω 20 mV 1 línea desbalanceada, jack 6'3 mm 10.000 Ω 100 mV
ALIMENTACIÓN	Receptor: 12 V CC con adaptador incluido Transmisores: 2 pilas LRO3-AAA
MEDIDAS	Receptor: 220 x 40 x 114 mm fondo
PESO	0'6 kg
ACCESORIOS	Cable jack 6'3 mm mono



SISTEMAS INALÁMBRICOS UHF TRUE DIVERSITY

FONESTAR

Micrófonos inalámbricos UHF true diversity. Gran sensibilidad de recepción y calidad de sonido.
Tres bandas de frecuencia disponibles para evitar interferencias 4G.



UHF 32 CH

MSH-883-631
MSH-883-570
MSH-883-512

UHF 32 CH

MSH-887-631
MSH-887-570
MSH-887-512

CARACTERÍSTICAS	MSH-883-631 MSH-883-570 MSH-883-512	MSH-887-631 MSH-887-570 MSH-887-512
FRECUENCIAS	631-645 MHz 32 canales 570-582 MHz 32 canales 512-525 MHz 32 canales	631-645 MHz 32 canales 570-582 MHz 32 canales 512-525 MHz 32 canales
RESPUESTA	40-18.000 Hz	40-18.000 Hz
SALIDAS	Audio: 1 balanceada, XLR 1 desbalanceada, jack 6'3 mm	Audio: 1 balanceada, XLR 1 desbalanceada, jack 6'3 mm
RELACIÓN SEÑAL/RUIDO	> 105 dB	> 105 dB
MICRÓFONOS	1 micrófono de solapa con cápsula de condensador electret unidireccional y transmisor inalámbrico de petaca con selector de sensibilidad de entrada micro/línea	1 micrófono inalámbrico de mano con cápsula de condensador electret unidireccional
POTENCIA	10 mW máximo	10 mW máximo
ALIMENTACIÓN	Receptor: 12'8 V CC, 250 mA, con adaptador incluido Micrófono transmisor: 2 pilas LR6-AA. Admite pilas recargables	Receptor: 12'8 V CC, 250 mA, con adaptador incluido Micrófono transmisor: 2 pilas LR6-AA. Admite pilas recargables
MEDIDAS	Receptor: 210 x 42 x 165 mm fondo	Receptor: 210 x 45 x 161 mm fondo
PESO	1'2 kg	1'9 kg
ACCESORIOS	Soportes para montaje de 2 receptores en 1 U rack 19" Cable jack 6'3 mm mono Pilas recargables	Soportes para montaje de 2 receptores en 1 U rack 19" Cable jack 6'3 mm mono Pilas recargables
OPCIONAL	MSC-2, MSC-12 y MSC-24: estaciones de recarga de micrófonos inalámbricos ANG-5L: soporte para montaje en rack 19"	MSC-2, MSC-12 y MSC-24: estaciones de recarga de micrófonos inalámbricos ANG-5L: soporte para montaje en rack 19"



ANG-5L

CARACTERÍSTICAS

Soporte para montaje en 1 U rack 19" los sistemas inalámbricos FONESTAR mods. MSH-883 y MSH-887.

CARACTERÍSTICAS

0'2 kg

SISTEMAS INALÁMBRICOS UHF TRUE DIVERSITY

Micrófonos inalámbricos UHF true diversity con doble receptor. Gran sensibilidad de recepción y calidad de sonido. Tres bandas de frecuencia disponibles para evitar interferencias 4G.



UHF 32 CH

MSH-892-631
MSH-892-570
MSH-892-512

CARACTERÍSTICAS

Receptor doble true diversity con 2 micrófonos de solapa con cápsula de condensador electret unidireccional y 2 transmisores inalámbricos de petaca. Función auto scan. Transmisión del canal al micrófono por IR. Antenas desmontables.

UHF 32 CH

MSH-895-631
MSH-895-570
MSH-895-512

Receptor doble true diversity con 2 micrófonos inalámbricos de mano con cápsula de condensador electret unidireccional. Función auto scan. Transmisión del canal al micrófono por IR. Antenas desmontables.

UHF 32 CH

MSH-898-631
MSH-898-570
MSH-898-512

Receptor true diversity con 1 micrófono inalámbrico de mano con cápsula de condensador electret unidireccional y 1 micrófono de solapa con cápsula de condensador electret unidireccional y transmisor inalámbrico de petaca. Función auto scan. Transmisión del canal al micrófono por IR. Antenas desmontables.

FRECUENCIAS	631-645 MHz 32 canales 570-582 MHz 32 canales 512-525 MHz 32 canales	631-645 MHz 32 canales 570-582 MHz 32 canales 512-525 MHz 32 canales	631-645 MHz 32 canales 570-582 MHz 32 canales 512-525 MHz 32 canales
RESPUESTA	40-18.000 Hz	40-18.000 Hz	40-18.000 Hz
SALIDAS	Audio: 2 balanceadas, XLR 2 desbalanceadas, jack 6'3 mm 1 señal mezclada de línea desbalanceada, jack 6'3 mm	Audio: 2 balanceadas, XLR 2 desbalanceadas, jack 6'3 mm 1 señal mezclada de línea desbalanceada, jack 6'3 mm	Audio: 2 balanceadas, XLR 2 desbalanceadas, jack 6'3 mm 1 señal mezclada de línea desbalanceada, jack 6'3 mm
RELACIÓN SEÑAL/RUIDO	> 105 dB	> 105 dB	> 105 dB
MICRÓFONOS	2 micrófonos de solapa con cápsula de condensador electret unidireccional y transmisor inalámbrico de petaca	2 micrófonos inalámbricos de mano con cápsula de condensador electret unidireccional	1 micrófono inalámbrico de mano con cápsula de condensador electret unidireccional 1 micrófono de solapa con cápsula de condensador electret unidireccional y transmisor inalámbrico de petaca
POTENCIA	10 mW máximo	10 mW máximo	10 mW máximo
ALIMENTACIÓN	Receptor: 12'8 V CC, 450 mA, con adaptador incluido Micrófono transmisor: 2 pilas LR6-AA. Admite pilas recargables	Receptor: 12'8 V CC, 450 mA, con adaptador incluido Micrófono transmisor: 2 pilas LR6-AA. Admite pilas recargables	Receptor: 12'8 V CC, 450 mA, con adaptador incluido Micrófono transmisor: 2 pilas LR6-AA. Admite pilas recargables
MEDIDAS	Receptor: 420 x 45 x 187 mm fondo	Receptor: 420 x 45 x 187 mm fondo	Receptor: 420 x 45 x 187 mm fondo
PESO	3'1 kg	3'5 kg	3'3 kg
ACCESORIOS	Soportes para montaje en 1 U rack 19" 2 cables jack 6'3 mm mono Pilas recargables	Soportes para montaje en 1 U rack 19" 2 cables jack 6'3 mm mono Pilas recargables	Soportes para montaje en 1 U rack 19" 2 cables jack 6'3 mm mono Pilas recargables
OPCIONAL	MSC-2, MSC-12 y MSC-24: estación de recarga de micrófonos inalámbricos		



UHF 32 CH

MSHT-40M-631
MSHT-40M-570
MSHT-40M-512

UHF 32 CH

MSHT-45P-631
MSHT-45P-570
MSHT-45P-512

UHF 32 CH

MSHT-42S-631
MSHT-42S-570
MSHT-42S-512

UHF 32 CH

MSHT-43C-631
MSHT-43C-570
MSHT-43C-512

<p>CARACTERÍSTICAS</p> <p>Micrófono inalámbrico de mano con cápsula de condensador electret unidireccional y transmisor UHF para repuesto o ampliación. Para mods. MSH-887, MSH-895 y MSH-898.</p>	<p>Micrófono inalámbrico de solapa con cápsula de condensador electret unidireccional y transmisor de petaca UHF para repuesto o ampliación. Para mods. MSH-883, MSH-892 y MSH-898.</p>	<p>Micrófono inalámbrico de sobremesa con cápsula de condensador electret unidireccional y transmisor UHF para repuesto o ampliación. Para mods. MSH-883, MSH-887, MSH-892, MSH-895 y MSH-898.</p>	<p>Micrófono inalámbrico de cabeza manos libres con cápsula de condensador electret unidireccional y transmisor UHF para repuesto o ampliación. Para mods. MSH-883, MSH-887, MSH-892, MSH-895 y MSH-898.</p>
<p>FRECUENCIA</p> <p>512-525 MHz 32 canales</p>	<p>631-645 MHz 32 canales 570-582 MHz 32 canales 512-525 MHz 32 canales</p>	<p>631-645 MHz 32 canales 570-582 MHz 32 canales 512-525 MHz 32 canales</p>	<p>631-645 MHz 32 canales 570-582 MHz 32 canales 512-525 MHz 32 canales</p>
<p>ALIMENTACIÓN</p> <p>2 pilas LR6-AA. Admite pilas recargables; función de recarga integrada</p>	<p>2 pilas LR6-AA. Admite pilas recargables; función de recarga integrada</p>	<p>2 pilas LR6-AA. Admite pilas recargables; función de recarga integrada con conector mini USB</p>	<p>1 pila LR03-AAA</p>
<p>MEDIDAS</p> <p>257 x 52 mm Ø</p>	<p>64 x 108 x 24 mm fondo</p>	<p>470 mm altura total con flexo de 425 mm y base de 100 x 42 x 125 mm fondo</p>	<p>-</p>
<p>PESO</p> <p>0'4 kg</p>	<p>0'1 kg</p>	<p>0'65 kg</p>	<p>0'1 kg</p>
<p>ACCESORIOS</p> <p>Pilas recargables</p>	<p>Espuma quitavientos Clip de corbata Pilas recargables</p>	<p>Antena Pilas recargables</p>	<p>Espuma quitavientos Pila</p>
<p>OPCIONAL</p> <p>MSC-2, MSC-12 y MSC-24: estaciones de recarga de micrófonos inalámbricos</p>	<p>MSC-2, MSC-12 y MSC-24: estaciones de recarga de micrófonos inalámbricos</p>	<p>-</p>	<p>-</p>

SISTEMAS INALÁMBRICOS UHF TRUE DIVERSITY

Receptores para micrófonos inalámbricos UHF true diversity.



UHF 32 CH

MSHR-45-631
MSHR-45-570
MSHR-45-512

CARACTERÍSTICAS Receptor true diversity UHF.
Función auto scan.
Transmisión del canal al micrófono por IR.
Antenas desmontables.
Para repuesto o ampliación.
Para mods. MSH-883 y MSH-887.

FRECUENCIA 631-645 MHz 32 canales
570-582 MHz 32 canales
512-525 MHz 32 canales

SALIDAS Audio:
1 balanceada, XLR
1 desbalanceada, jack 6'3 mm

ALIMENTACIÓN Receptor: 12'8 V CC, 250 mA, con adaptador incluido

MEDIDAS 210 x 45 x 161 mm fondo

PESO 1'5 kg

ACCESORIOS Soportes para montaje de 2 receptores en 1 U rack 19"
Cable jack 6'3 mm mono

OPCIONAL ANG-5L: soporte para montaje en rack 19"



UHF 32 CH

MSHR-46D-631
MSHR-46D-570
MSHR-46D-512

CARACTERÍSTICAS Receptor doble true diversity UHF.
Función auto scan.
Transmisión del canal al micrófono por IR.
Antenas desmontables.
Para mods. MSH-892, MSH-895 y MSH-898.

FRECUENCIA 631-645 MHz 32 canales
570-582 MHz 32 canales
512-525 MHz 32 canales

SALIDAS Audio:
2 balanceadas, XLR
2 desbalanceadas, jack 6'3 mm
1 señal mezclada de línea desbalanceada, jack 6'3 mm

ALIMENTACIÓN Receptor: 12'8 V CC, 450 mA, con adaptador incluido

MEDIDAS 420 x 45 x 187 mm fondo

PESO 2'7 kg

ACCESORIOS Soportes para montaje en 1 U rack 19"
Cable jack 6'3 mm mono

-

SISTEMAS INALÁMBRICOS UHF ESTACIONES DE RECARGA

Estaciones de recarga para micrófonos inalámbricos y monitor in ear.

CARACTERÍSTICAS **MSC-2**
Estación de recarga de micrófonos inalámbricos. Permite recargar las pilas recargables de los mods. MSHT-40M, MSHT-45P y RI-840.

INDICADORES Indicador luminoso de encendido
Indicador luminoso de proceso de carga y carga completa

ALIMENTACIÓN 6 V CC, 1 A, con adaptador incluido

MEDIDAS 170 x 90 x 90 mm fondo

PESO 0'5 kg



Estaciones de recarga para micrófonos inalámbricos y monitor

MSC-12

CARACTERÍSTICAS	Estación de recarga para sistemas de micrófonos inalámbricos y monitor in-ear. Capacidad de carga simultánea de 12 micrófonos o receptores. Permite recargar las pilas recargables de los mods.: MSHT-40M, MSHT-45P y RI-840.
INDICADORES	Indicador luminoso de encendido Indicador luminoso de carga
ALIMENTACIÓN	5'5 V CC, 5 A, con adaptador incluido
MEDIDAS	355 x 69 x 202 mm fondo
PESO	2'4 kg



SISTEMAS INALÁMBRICOS UHF PARA EDUCACIÓN

Sistema de microfonía inalámbrica UHF

ACADEMY-1 **NI**

CARACTERÍSTICAS	Micrófono inalámbrico para educación y presentaciones. Micrófono inalámbrico de mano/cabeza con cápsula de condensador electret unidireccional, batería recargable Li-ion, puntero láser y función de presentador de diapositivas. Receptor con salida de audio y control de volumen. Tecnología UHF con modulación digital que proporciona un sonido libre de ruidos e interferencias. Sincronización automática de micrófono y receptor. Pueden funcionar 12 micrófonos y receptores a la vez. Distancia de transmisión de hasta 30 m.
RECEPTOR/ MICRÓFONO	16 canales selección automática UHF banda 720 - 780 MHz, modulación GFSK
RESPUESTA	50-16.000 Hz
SALIDAS	1 micrófono/línea desbalanceado, jack 6'3 mm mono, 715 mVRMS 1 USB para función presentador de diapositivas
RELACIÓN SEÑAL/ RUIDO	> 90 dB
POTENCIA	10 mW máximo
ALIMENTACIÓN	Receptor: 5 V CC, 1 A con adaptador incluido Micrófono transmisor: Batería recargable Li-ion, 120 mAh 3'7 V Autonomía: hasta 7 h* Tiempo de carga: 2 h *Autonomía para un nivel de habla normal. Dependiendo del nivel de presión sonora que el locutor produzca al hablar, la autonomía puede verse reducida.
MEDIDAS	Receptor: 165 x 30 x 105 mm fondo
PESO	0'3 kg
ACCESORIOS	Cable jack 6'3 mm mono Cable USB a micro USB Espuma antivientos



UHF

16 CH

SISTEMAS INALÁMBRICOS UHF PARA EDUCACIÓN

Receptor para sistema de microfonía inalámbrica UHF mod. ACADEMY-1



ACADEMY-1RX

CARACTERÍSTICAS	Receptor de micrófono inalámbrico para educación y presentaciones, con salida de audio y control de volumen. Tecnología UHF con modulación digital que proporciona un sonido libre de ruidos e interferencias. Sincronización automática de receptor y micrófono mod. ACADEMY-1TX. Pueden funcionar 12 micrófonos y receptores a la vez. Distancia de transmisión de hasta 30 m.
RECEPTOR/ MICRÓFONO	16 canales selección automática UHF banda 720 - 780 MHz, modulación GFSK
RESPUESTA	50-16.000 Hz
SALIDAS	1 micrófono/línea desbalanceada, jack 6'3 mm mono, 715 mVRMS 1 USB para función presentador de diapositivas
RELACIÓN SEÑAL/RUIDO	> 90 dB
ALIMENTACIÓN	5 V CC, 1 A con adaptador incluido
MEDIDAS	165 x 30 x 112 mm fondo
PESO	0'2 kg
ACCESORIOS	Cable jack 6'3 mm mono
OPCIONAL	ACADEMY-1TX: Micrófono inalámbrico de mano y cabeza UHF

Transmisor para sistema de microfonía inalámbrica UHF mod. ACADEMY-1



ACADEMY-1TX

CARACTERÍSTICAS	Micrófono inalámbrico de mano/cabeza con cápsula de condensador electret unidireccional, batería recargable Li-ion, puntero láser y función de presentador de diapositivas. Tecnología UHF con modulación digital que proporciona un sonido libre de ruidos e interferencias. Sincronización automática de micrófono y receptor mod. ACADEMY-1RX. Pueden funcionar 12 micrófonos y receptores a la vez. Pantalla LCD de información. Tamaño reducido y peso ligero, incorpora clip de sujeción. Distancia de transmisión de hasta 30 m.
MICRÓFONO	16 canales selección automática UHF banda 720 - 780 MHz, modulación GFSK
RESPUESTA	50-16.000 Hz
ENTRADAS	1 micrófono desbalanceado, jack 3'5 mm mono
CONTROLES	Encendido/apagado de puntero láser Control de diapositivas Control de volumen y mute
POTENCIA	10 mW máximo
ALIMENTACIÓN	Batería recargable Li-ion, 500 mAh 3'7 V Autonomía: hasta 7 h* Tiempo de carga: 2 h *Autonomía para un nivel de habla normal. Dependiendo del nivel de presión sonora que el locutor produzca al hablar, la autonomía puede verse reducida.
MEDIDAS	147 x 20 x 22 mm fondo
PESO	0'04 kg
ACCESORIOS	Micrófono de cabeza Cable USB a micro USB para recarga Espuma quitavientos
OPCIONAL	ACADEMY-1RX: Receptor inalámbrico UHF

SISTEMAS INALÁMBRICOS UHF

DISTRIBUIDOR DE ANTENA Y ACCESORIOS

Accesorios para equipos inalámbricos de micrófonos profesionales en UHF.

FONESTAR



AMP-811

CARACTERÍSTICAS Amplificador de antena para mejorar la recepción y ampliar el alcance de micrófonos inalámbricos.
Conectores TNC hembra.



ADU-830

Antena direccional UHF para mejorar la recepción y ampliar el alcance de micrófonos inalámbricos.
Conector TNC hembra.
Soporte con rosca estándar 5/8" para instalación en pie de micrófono o pared.



ADU-823AMP

Antena direccional UHF con amplificador integrado.
Mejora la recepción y ampliar el alcance de micrófonos inalámbricos.
Conector TNC hembra.
Soporte con rosca estándar 5/8" para instalación en pie de micrófono o pared.

GANANCIA	10 dB	14 dB	30 dB
ALIMENTACIÓN	9 V CC proporcionados por el receptor mod. MSHR-45	-	8 V CC
MEDIDAS	28 x 96 x 24 mm fondo	265 x 25 x 305 mm fondo	267 x 30 x 305 mm fondo
PESO	-	0'3 kg	0'3 kg
OPCIONAL	Cable de antena TNC mods. CAB-05M o CAB-1M	Cable 1 m TNC macho a TNC macho	Cable 1 m TNC macho a TNC macho



CAB-1M

CARACTERÍSTICAS Cable de antena 1 m TNC macho a TNC macho para sistemas inalámbricos FONESTAR mods. AMP-811, MSHR-45 y MSHR-46D.



7264

CONECTOR A	TNC hembra
CONECTOR B	TNC hembra
CARACTERÍSTICAS	Adaptador TNC hembra-hembra para montaje en panel

SISTEMAS INALÁMBRICOS UHF

DISTRIBUIDOR DE ANTENA Y ACCESORIOS

Sistema inalámbrico de monitor personal in ear diversity en UHF.



UHF 32 CH

TSI-40-512

DESCRIPCIÓN	Transmisor UHF de sobremesa o para instalar en 1 U rack 19". 32 canales seleccionables PLL UHF 512-525 MHz. Transmisión con modulación FM mono. Para utilización con el sistema inalámbrico FONESTAR de monitor in ear.
ENTRADAS	2 micros/líneas L y R, jack 6'3 mm 1 auxiliar, jack 3'5 mm estéreo
SALIDAS	Auriculares estéreo, jack 3'5 mm
CONTROLES	On/off Controles de volumen: canal L y R, y salida de auriculares Botones de configuración y selección de canal RF Control de nivel de salida RF
ALIMENTACIÓN	12'8 V CC, 1 A con adaptador incluido
MEDIDAS	210 x 46 x 175 mm fondo
PESO	0'56 kg
ACCESORIOS	Antena 2 cables de 1 m con conectores jack 6'3 mm mono 1 cable de 1 m con conectores jack 3'5 mm estéreo Soportes para montaje en 1 U rack 19"

UHF 32 CH

RI-840-512

CARACTERÍSTICAS	Receptor inalámbrico de petaca monitor in ear de 32 canales seleccionables PLL UHF 512-525 MHz. Recepción con modulación FM mono. Para utilización con el sistema inalámbrico FONESTAR de monitor in ear. Posibilidad de utilizar en un mismo canal múltiples receptores (RI-840-512) con un transmisor. Para utilizar con los modelos MSHT-40M-512, MSHT-42S-512, MSHT-43C-512 y MSHT-45P-512.
SALIDAS	Auriculares, jack 3'5 mm estéreo
RESPUESTA	50-15.000 Hz
CONTROLES	On/off Control de volumen Selector salida single (L) o double (L+R) Botones de configuración y selección de canal RF
ALIMENTACIÓN	2 pilas LR6-AA. Admite pilas recargables; función de recarga integrada
MEDIDAS	64 x 108 x 24 mm fondo
PESO	0'12 kg
ACCESORIOS	Auriculares Clip para cinturón Pilas recargables
OPCIONAL	MSC-2, MSC-12 y MSC-24: estaciones de recarga de micrófonos inalámbricos



SISTEMAS DE GUÍA PUNTO A MULTIPUNTO

FONESTAR

Sistema de guía turístico con transmisor y receptores. Transmisión desde el transmisor a los receptores.



TOUR-1T

CARACTERÍSTICAS

Transmisor inalámbrico.
Tamaño reducido, diseño ligero y resistente.
Transmisión a tantos receptores TOUR-1R como se desee en el mismo canal.
16 canales, modulación GFSK mono. Pueden funcionar hasta 4 canales de manera simultánea.
Alcance 50 m.
Retardo de 22 ms.
Batería interna recargable, hasta 20 horas de funcionamiento.
Manejo sencillo e intuitivo.
Pantalla LCD, muestra el canal elegido, nivel de batería y volumen.
Función apagado automático.

TOUR-1R

Receptor inalámbrico.
Tamaño reducido, diseño ligero y resistente.
16 canales, modulación GFSK mono.
Pueden funcionar hasta 4 canales de manera simultánea.
Alcance 50 m.
Batería interna recargable, hasta 20 horas de funcionamiento.
Manejo sencillo e intuitivo.
Pantalla LCD, muestra el canal elegido, nivel de batería y volumen.
Función apagado automático.

RESPUESTA	20-5.000 Hz	20-5.000 Hz
CONTROLES	Interruptor on/off y mute Selección de canal y control de volumen	Interruptor on/off Selección de canal y control de volumen
ENTRADAS	Micro/línea con micrófono de solapa incluido, jack 3'5 mm	-
SALIDAS	-	Auricular, jack 3'5 mm
ALIMENTACIÓN	Batería recargable Li-ion, 3'7 V 630 mAh, micro USB B Tiempo de recarga 6 h	Batería recargable Li-ion, 3'7 V 630 mAh, micro USB B Tiempo de recarga 6 h
COLOR	Blanco	Azul
MEDIDAS	40 x 140 x 12 mm fondo	40 x 69 x 12 mm fondo
ACCESORIOS	Colgador	Colgador
OPCIONAL	TOURC-12: maletín cargador de 12 receptores TOURC-35: maletín cargador de 35 receptores TOURKS: sincronizador de receptores	TOURC-12: maletín cargador de 12 receptores TOURC-35: maletín cargador de 35 receptores TOURKS: sincronizador de receptores

SISTEMAS DE GUÍA BIDIRECCIONAL

Transmisor y receptor para guía turístico. Doble dirección de transmisión, cualquier receptor puede preguntar y ser escuchado por el transmisor y los receptores.



TOUR-2T

CARACTERÍSTICAS

Transmisor inalámbrico bidireccional.
Comunicación bidireccional.
Puede recibir el audio desde cualquier receptor, solo uno a la vez, el cual se oírá también en todos los receptores.
Control de la transmisión bidireccional.
Tamaño reducido, diseño ligero y resistente.
Transmisión a tantos receptores TOUR-2R como se desee en el mismo canal.
16 canales, modulación GFSK mono.
Pueden funcionar hasta 4 canales de manera simultánea.
Retardo de 22 ms.
Alcance 50 m.
Batería interna recargable, hasta 20 horas de funcionamiento.
Manejo sencillo e intuitivo.
Pantalla LCD, muestra el canal elegido, nivel de batería y volumen.
Función apagado automático.

TOUR-2R

Receptor inalámbrico bidireccional.
Si el transmisor habilita la función bidireccional, los receptores pueden transmitir, solo uno al mismo tiempo, y se recibirá en el transmisor y todos los receptores.
Micrófono incorporado y pulsador PTT.
Tamaño reducido, diseño ligero y resistente.
16 canales, modulación GFSK mono.
Pueden funcionar hasta 4 canales de manera simultánea.
Alcance 50 m.
Batería interna recargable, hasta 20 horas de funcionamiento.
Manejo sencillo e intuitivo.
Pantalla LCD, muestra el canal elegido, nivel de batería y volumen.
Función apagado automático.

RESPUESTA	20-5.000 Hz	20-5.000 Hz
CONTROLES	Interruptor de comunicación bidireccional. Interruptor on/off y mute Selección de canal y control de volumen	Pulsador PTT. Interruptor on/off Selección de canal y control de volumen
ENTRADAS	Micro/línea con micrófono de solapa y auricular incluidos, jack 3'5 mm	-
SALIDAS	-	Auricular, jack 3'5 mm
ALIMENTACIÓN	Batería recargable Li-ion, 3'7 V 600 mAh, micro USB B Tiempo de recarga 6 h	Batería recargable Li-ion, 3'7 V 600 mAh, micro USB B Tiempo de recarga 6 h
COLOR	Blanco	Azul
MEDIDAS	40 x 88 x 12 mm fondo	40 x 88 x 12 mm fondo
ACCESORIOS	Colgador	Colgador
OPCIONAL	TOURC-12: maletín cargador de 12 receptores TOURC-35: maletín cargador de 35 receptores TOURKS: sincronizador de receptores	TOURC-12: maletín cargador de 12 receptores TOURC-35: maletín cargador de 35 receptores TOURKS: sincronizador de receptores

SISTEMAS DE GUÍA

MALETINES DE RECARGA

Maletines cargadores para transmisores y receptores de guía turístico.

FONESTAR



TOURC-12

CARACTERÍSTICAS Maletín cargador para transmisores y receptores de guía turístico. Permite la carga de hasta 12 equipos TOUR-1T, TOUR-1R, TOUR-2T, TOUR-2R.

ALIMENTACIÓN 5 V CC, 4 A con adaptador incluido
Tiempo de recarga 6 h

COLOR Negro

MEDIDAS 355 x 130 x 120 mm fondo

PESO 1 kg

TOURC-35

CARACTERÍSTICAS Maletín cargador para transmisores y receptores de guía turístico. Permite la carga de hasta 35 equipos TOUR-1T, TOUR-1R, TOUR-2T, TOUR-2R.

ALIMENTACIÓN 5 V CC, 4 A con adaptador incluido
Tiempo de recarga 6 h

COLOR Negro

MEDIDAS 400 x 270 x 140 mm fondo

PESO 2'8 kg

Kit de sincronización para transmisores y receptores de guía turístico.



TOURKS

CARACTERÍSTICAS Kit de sincronización para transmisores y receptores de guía turístico. Modifica automáticamente el canal de funcionamiento de los equipos TOUR-1T, TOUR-1R, TOUR-2T y TOUR-2R conectados a un maletín cargador TOURC-12 o TOURC-35.

CONTROLES Interruptor on/off y selección de canal

ALIMENTACIÓN Batería recargable Li-ion, 3'7 V 600 mAh, micro USB B
Tiempo de recarga 6 h

COLOR Blanco

MEDIDAS 40 x 88 x 12 mm fondo

OPCIONAL TOURC-12: maletín cargador de 12 receptores
TOURC-35: maletín cargador de 35 receptores

MICRÓFONOS PARA EQUIPOS INALÁMBRICOS

CABEZA

Micrófonos de cabeza manos libres para equipos inalámbricos o en entradas de micrófono de condensador electret.

Diseño elegante y discreto [color carne] en acero inoxidable flexible y fácilmente moldeable.



FCM-900



FCM-900-MC3



FCM-900-MC4/FCM-900-MC4S



FCM-900
FCM-900-MC3
FCM-900-MC4
FCM-900-MC4S



CARACTERÍSTICAS Cápsula de condensador electret unidireccional miniatura de alta calidad y baja realimentación. Para equipos inalámbricos o en entradas de micrófono de condensador electret. Color carne. Ajustable.

RESPUESTA	70-16.000 Hz
SENSIBILIDAD	-47 dB ± 3 dB (V/Pa)
IMPEDANCIA	1.400 Ω
ALIMENTACIÓN	1 a 10 V CC
CABLE	1 m
MATERIAL	Acero inoxidable, flexible y fácilmente moldeable
ACCESORIOS	Espuma quitavientos
COMPATIBILIDAD	FCM-900, jack 3'5 mm mono 90° para mods., MSH-209, MSH-135, MSHT-45P, FCM-900-MC3, Mini XLR para mods. AKG y Gemini FCM-900-MC4, Mini XLR 4 pines para mod. MSH-236 FCM-900-MC4S, Mini XLR 4 pines para mods. Shure y JTS

Micrófono de cabeza manos libres para equipos inalámbricos o en entradas de micrófono de condensador electret. Diseño elegante en acero inoxidable rígido. Abatible.



FCM-960



FCM-960-MC3



FCM-960-MC4
FCM-960-MC4S



FCM-960
FCM-960-MC3
FCM-960-MC4
FCM-960-MC4S

CARACTERÍSTICAS Cápsula de condensador electret omnidireccional miniatura. Para equipos inalámbricos o en entradas de micrófono de condensador electret. Color carne. Ajustable y abatible.

RESPUESTA	20-20.000 Hz
SENSIBILIDAD	-44 dB ±3 dB (V/Pa)
IMPEDANCIA	2.200 Ω
ALIMENTACIÓN	1 a 10 V CC - FCM-960-MC4S 1'5 V CC
CABLE	1 m
MATERIAL	Acero inoxidable rígido
ACCESORIOS	Espuma quitavientos
COMPATIBILIDAD	FCM-960, jack 3'5 mm mono para mods. MSH-209, MSH-135, MSHT-45P, FCM-960-MC3, Mini XLR para mods. AKG y Gemini FCM-960-MC4, Mini XLR 4 pines para mod. MSH-236 FCM-960-MC4S, Mini XLR 4 pines para mods. Shure y JTS



FCM-930A
FCM-930A-MC3

CARACTERÍSTICAS	Cápsula de condensador electret unidireccional. Para equipos inalámbricos o en entradas de micrófono de condensador electret. Diseño elegante y discreto, color carne. Cápsula de alta calidad con excepcional baja realimentación. Construcción robusta indicada para actividades deportivas, aeróbic, step, etc.
RESPUESTA	70-16.000 Hz
SENSIBILIDAD	-47 dB ±3 dB (V/Pa)
IMPEDANCIA	1.400 Ω
ALIMENTACIÓN	1 a 10 V CC
CABLE	1 m
MATERIAL	Acero inoxidable, flexible y fácilmente moldeable
ACCESORIOS	Espuma quitavientos
COMPATIBILIDAD	FCM-930A, jack 3'5 mm mono 90° para mods. MSH-209, MSH-135, MSHT-45P, FCM-930-MC3, Mini XLR para mods. AKG y Gemini FCM-930-MC4, Mini XLR 4 pines para mod. MSH-236 FCM-930-MC4S, Mini XLR 4 pines para mods. Shure y JTS

Micrófonos de cabeza manos libres para equipos inalámbricos o en entradas de micrófono.



FDM-621
FDM-621MC
FDM-621MCS

FCM-612
FCM-612MC
FCM-612-MC3
FCM-612MCS

CARACTERÍSTICAS	Micrófono dinámico unidireccional de cabeza, manos libres. Para equipos inalámbricos FONESTAR o en entradas de micrófono.
CÁPSULA	Dinámica unidireccional
RESPUESTA	50-16.000 Hz
SENSIBILIDAD	-63 dB (V/Pa)
IMPEDANCIA	200-600 Ω
ALIMENTACIÓN	-
CABLE	1 m
ACCESORIOS	Espuma quitavientos
COMPATIBILIDAD	FDM-621, jack 3'5 mm estéreo 90° para mods. MSH-135, MSHT-45P FDM-621MC, Mini XLR 4 pines para mods. MSH-236 FDM-621MCS, Mini XLR 4 pines para mods. Shure y JTS

CARACTERÍSTICAS	Micrófono de condensador electret unidireccional de cabeza, manos libres. Para equipos inalámbricos FONESTAR o en entradas de micrófono de condensador electret. Buena sujeción y comodidad. Alta resistencia. Cápsula con suspensión.
CÁPSULA	Condensador electret unidireccional
RESPUESTA	80-12.000 Hz
SENSIBILIDAD	-48 dB (V/Pa)
IMPEDANCIA	600 Ω
ALIMENTACIÓN	1'5 a 8 V CC
CABLE	1'2 m
ACCESORIOS	Espuma quitavientos
COMPATIBILIDAD	FCM-612, jack 3'5 mm estéreo 90° para mods. MSH-135 y MSHT-45P FCM-612MC, Mini XLR 4 pines para mods. MSH-236 FCM-612-MC3, Mini XLR para mods. AKG y Gemini FCM-612MCS, Mini XLR 4 pines para mods. Shure y JTS

MICRÓFONOS PARA EQUIPOS INALÁMBRICOS

CABEZA

Micrófonos de cabeza manos libres para equipos inalámbricos o en entradas de micrófono de condensador electret. Diseño elegante y discreto [color carne] en acero inoxidable flexible y fácilmente moldeable.

FCM-613

CARACTERÍSTICAS	Micrófono de condensador electret unidireccional de cabeza, manos libres. Para equipos inalámbricos FONESTAR o en entradas de micrófono de condensador electret.
CÁPSULA	Condensador electret unidireccional
RESPUESTA	50-16.000 Hz
SENSIBILIDAD	-42 dB (V/Pa)
IMPEDANCIA	2.200 Ω
ALIMENTACIÓN	1 a 10 V CC
CABLE	1 m
ACCESORIOS	Espuma quitavientos
COMPATIBILIDAD	Jack 3'5 mm mono con rosca macho.



MICRÓFONOS PARA EQUIPOS INALÁMBRICOS

SOLAPA

Micrófonos de solapa para equipos inalámbricos con cápsula miniatura de condensador electret unidireccional. Alta sensibilidad y excepcional baja realimentación.



FCM-16

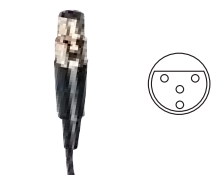

FCM-16MC
FCM-16MCS

FCM-16 FCM-16MC FCM-16MCS

CARACTERÍSTICAS	Micrófono de condensador electret unidireccional para solapa con clip de sujeción. Para equipos inalámbricos FONESTAR o en entradas de micrófono de condensador electret.
CÁPSULA	Condensador electret unidireccional
RESPUESTA	50-15.000 Hz
SENSIBILIDAD	-48 dB (V/Pa)
IMPEDANCIA	1.000 Ω
ALIMENTACIÓN	1'5 a 8 V CC
CABLE	1 m
ACCESORIOS	Clip de corbata y espuma quitavientos
COMPATIBILIDAD	FCM-16, jack 3'5 mm estéreo 90° para mods. MSH-135, MSHT-45P FCM-16MC, Mini XLR 4 pines para mods. MSH-236 FCM-16MCS, Mini XLR 4 pines para mods. Shure y JTS

Micrófonos de solapa para sistemas inalámbricos con cápsula miniatura de condensador electret. Alta sensibilidad y amplia respuesta en frecuencia para reproducir un sonido natural.

FCM-860 FCM-860-MC3 FCM-860-MC4 FCM-860-MC4S

CARACTERÍSTICAS	Micrófono profesional de solapa con clip de sujeción. Cápsula miniatura de alta calidad y baja realimentación. Para equipos inalámbricos FONESTAR o en entradas de micrófono de condensador electret.
CÁPSULA	Condensador electret unidireccional
RESPUESTA	100-12.000 Hz
SENSIBILIDAD	-48 dB ±3 dB (V/Pa) a 1 kHz -44 dB ±3 dB (V/Pa)
IMPEDANCIA	1.300 Ω 1.300 Ω 1.600 Ω 1.600 Ω
ALIMENTACIÓN	1 a 10 V CC
CABLE	1'5 m cable fino y extraflexible
ACCESORIOS	Estuche de protección, clip de corbata y rejilla quitavientos



FCM-860



FDM-860-MC3



FDM-860-MC4/ FDM-860-MC4S

MICRÓFONOS DINÁMICOS MANO

FONESTAR

Micrófonos dinámicos de mano para usos generales y profesionales.



FDM-1020

FDM-1050

FDM-1035

**FDM-1036
FDM-1036-B**

CÁPSULA	Dinámica unidireccional	Dinámica unidireccional	Dinámica unidireccional cardioide	Dinámica unidireccional cardioide
RESPUESTA	80-12.500 Hz	70-14.000 Hz	40-15.000 Hz	40-15.000 Hz
SENSIBILIDAD	-54 dB (V/Pa) a 1 kHz	-54 dB (V/Pa) a 1 kHz	-56 dB (V/Pa) a 1 kHz	-56 dB (V/Pa) a 1 kHz
IMPEDANCIA	600 Ω	600 Ω	310 Ω	600 Ω
INTERRUPTOR	On/off	On/off	-	On/off
CUERPO	Metálico de fundición, gris oscuro	Metálico, gris oscuro	Metálico de fundición, gris oscuro	Metálico de fundición, gris oscuro
CONECTOR	XLR macho	XLR macho	XLR macho	XLR macho
PESO	0'2 kg	0'2 kg	0'2 kg	0'2 kg
ACCESORIOS	Soporte de micro y estuche de protección Cable 4'5 m desbalanceada	Soporte de micro y estuche de protección Cable 4'5 m desbalanceado	Soporte de micro y bolsa de transporte Cable 3 m desbalanceado conector jack 6'3 mm mono	Soporte de micro y bolsa de transporte Cable 3 m desbalanceado conector jack 6'3 mm mono



FDM-1060

FDM-1060-4

FDM-1060-4B

CÁPSULA	Dinámica unidireccional	Dinámica unidireccional	Dinámica unidireccional
RESPUESTA	50-15.000 Hz	50-15.000 Hz	50-15.000 Hz
SENSIBILIDAD	-56 dB (V/Pa) a 1 kHz	-56 dB (V/Pa) a 1 kHz	-56 dB (V/Pa) a 1 kHz
IMPEDANCIA	600 Ω	600 Ω	600 Ω
INTERRUPTOR	On/off	On/off	On/off
CUERPO	Metálico de fundición, negro	Metálico de fundición, negro	Metálico de fundición, negro
CONECTOR	PF-4 macho	PF-4 macho	PF-4 macho
PESO	0'3 kg	0'3 kg	0'3 kg
ACCESORIOS	Soporte de micro y estuche de protección Cable 3 m desbalanceado	Estuche de protección Cable 3 m extensible con conectores PF-4 hembra y DIN 5 para cierre de contactos mediante interruptor Línea desbalanceada	Estuche de protección Cable 3 m extensible con conectores PF-4 hembra y DIN 4 para cierre de contactos mediante interruptor Línea desbalanceada
-	-	Especial para autobuses	Especial para autobuses

MICRÓFONOS DINÁMICOS

MANO

Micrófonos dinámicos de mano para usos generales y profesionales.



FDM-9070

CARACTERÍSTICAS Micrófono dinámico de mano.
Patrón de directividad con alto grado de rechazo a la realimentación.
Filtro multicapa, quitavientos y golpes de respiración integrado.
Sistema de suspensión antigolpes.
Bajo ruido de manipulación.
Alta calidad para voz en directo.

CÁPSULA	Dinámica unidireccional hipercardiode
RESPUESTA	100-15.000 Hz
SENSIBILIDAD	-54 dB ±3 dB (V/Pa) a 1 kHz
IMPEDANCIA	400 Ω
INTERRUPTOR	-
CUERPO	Metálico de fundición, acabado estilizado
CONECTOR	XLR macho
PESO	0'3 kg
ACCESORIOS	Soporte de micro, estuche de protección y bolsa de transporte

FDM-9071

Micrófono dinámico de mano.
Patrón de directividad con alto grado de rechazo a la realimentación.
Filtro multicapa, quitavientos y golpes de respiración integrado.
Sistema de suspensión antigolpes.
Bajo ruido de manipulación.
Alta calidad para voz en directo.

CÁPSULA	Dinámica unidireccional hipercardiode
RESPUESTA	100-15.000 Hz
SENSIBILIDAD	-54 dB ±3 dB (V/Pa) a 1 kHz
IMPEDANCIA	400 Ω
INTERRUPTOR	On/off deslizante
CUERPO	Metálico de fundición, acabado estilizado
CONECTOR	XLR macho
PESO	0'3 kg
ACCESORIOS	Soporte de micro y estuche de protección

MICRÓFONOS DINÁMICOS SOBREMESA

Micrófonos dinámicos de sobremesa.



FDM-629

CARACTERÍSTICAS	Micrófono de sobremesa. Diseño estilizado.
CÁPSULA	Dinámica unidireccional
RESPUESTA	100-18.000 Hz
SENSIBILIDAD	-64 dB ±3 dB (V/Pa) a 1 kHz
IMPEDANCIA	600 Ω
PULSADOR	3 posiciones: on pulsar, on fijo y off
ALTURA	Total: 36 cm con tubo y flexo y base de sobremesa
CABLE	1'7 m con conector jack 6'3 mm mono Línea desbalanceada
PESO	0'9 kg
COMPATIBILIDAD	Para prioridad por nivel de señal en amplificadores FONESTAR mods. MA-65GU, MA-65RGUB, MA-125Z, MA-125GU, MA-245GU, MAZ-4250E, MAZ-4160, MAZ-4480

FDM-629-B

CARACTERÍSTICAS	Micrófono de sobremesa. Diseño estilizado.
CÁPSULA	Dinámica unidireccional
RESPUESTA	100-18.000 Hz
SENSIBILIDAD	-64 dB ±3 dB (V/Pa) a 1 kHz
IMPEDANCIA	600 Ω
PULSADOR	3 posiciones: on pulsar, on fijo y off
ALTURA	Cable fijo 1'7 m con conector XLR macho
CABLE	Total: 36 cm con tubo y flexo y base de sobremesa
PESO	0'9 kg
COMPATIBILIDAD	-



FDM-629-P



FDM-629-DIN5

CARACTERÍSTICAS	Micrófono de sobremesa. Diseño estilizado.	Micrófono de sobremesa. Diseño estilizado.
CÁPSULA	Dinámica unidireccional	Dinámica unidireccional
RESPUESTA	100-18.000 Hz	100-18.000 Hz
SENSIBILIDAD	-64 dB ±3 dB (V/Pa) a 1 kHz	-64 dB ±3 dB (V/Pa) a 1 kHz
IMPEDANCIA	600 Ω	600 Ω
PULSADOR	3 posiciones: on pulsar, on fijo y off Doble circuito	3 posiciones: on pulsar, on fijo y off Doble circuito
CONECTOR	Cable fijo 1'7 m con conector jack 6'3 mm mono y puntas peladas para cierre de contactos mediante pulsador para activar prioridad o tonos musicales de aviso	Cable fijo 1'7 m con conector DIN 5 para cierre de contactos mediante pulsador
ALTURA	Total: 36 cm con tubo y flexo y base de sobremesa	Total: 36 cm con tubo y flexo y base de sobremesa
PESO	0'9 kg	0'9 kg
COMPATIBILIDAD	Para prioridad por cierre de contactos en amplificadores FONESTAR mods. MA-680RGUZ, MAZ-4160, MAZ-4480	-



FDM-625



FDM-625-B

IMPEDANCE RANGE (Ohm)	601 - 638	-
CARACTERÍSTICAS	Micrófono de sobremesa.	Micrófono de sobremesa.
CÁPSULA	Dinámica unidireccional	Dinámica unidireccional
RESPUESTA	80-12.000 Hz	80-12.000 Hz
SENSIBILIDAD	-50 dB (V/Pa) a 1 kHz	-50 dB (V/Pa) a 1 kHz
IMPEDANCIA	600 Ω	600 Ω
PULSADOR	3 posiciones: on pulsar, on fijo y off	3 posiciones: on pulsar, on fijo y off
CONECTOR	Cable fijo 1'5 m extensible con conector jack 6'3 mm mono	Cable fijo 1'5 m extensible con conector XLR
ALTURA	Total: 360 mm con flexo de 14 mm Ø y base de sobremesa	Total: 360 mm con flexo de 14 mm Ø y base de sobremesa
CABLE	-	-
PESO	0'9 kg	0'8 kg

MICRÓFONOS DINÁMICOS SOBREMESA

Micrófonos dinámicos de sobremesa.



FDM-625-P



FDM-625-DIN5

IMPEDANCE RANGE (Ohm)	-	-
CARACTERÍSTICAS	Micrófono de sobremesa.	Micrófono de sobremesa.
CÁPSULA	Dinámica unidireccional	Dinámica unidireccional
RESPUESTA	80-12.000 Hz	80-12.000 Hz
SENSIBILIDAD	-50 dB (V/Pa) a 1 kHz	-50 dB (V/Pa) a 1 kHz
IMPEDANCIA	600 Ω	Micrófono dinámico de sobremesa
PULSADOR	3 posiciones: on pulsar, on fijo y off Doble circuito	3 posiciones: on pulsar, on fijo y off Doble circuito
CONECTOR	-	Cable fijo 1'5 m extensible con conector DIN 5 para cierre de contactos mediante pulsador
ALTURA	Total: 360 mm con flexo de 14 mm Ø y base de sobremesa	Total: 360 mm con flexo de 14 mm Ø y base de sobremesa
CABLE	1'5 m extensible con conector jack 6'3 mm mono y puntas peladas para cierre de contactos mediante pulsador para activar prioridad o tonos musicales de aviso Línea desbalanceada	-
PESO	0'8 kg	0'8 kg
COMPATIBILIDAD	Para prioridad por cierre de contactos en amplificadores FONESTAR mods. MAZ-4160, MAZ-4480	-

MICRÓFONOS DINÁMICOS FLEJO

Micrófonos dinámicos con flexo.

	DM-28	FDM-635	FDM-639
CÁPSULA	Dinámica unidireccional	Dinámica unidireccional	Dinámica unidireccional cardioide
RESPUESTA	100-12.000 Hz	80-12.000 Hz	100-12.000 Hz
SENSIBILIDAD	-56 dB (V/Pa) a 1 kHz	-54 dB (V/Pa) a 1 kHz	-55 dB (V/Pa) a 1 kHz
IMPEDANCIA	600 Ω	600 Ω	500 Ω
INTERRUPTOR	On/off	-	-
CONECTOR	Cable fijo 3 m con conector jack 6'3 mm mono	XLR macho	XLR macho
ALTURA	Total: 42 cm con flexo robusto de 14 mm Ø, adaptable a bases de sobremesa o pies de micrófono con rosca estándar 5/8"	Total: 51 cm con flexo de 8'5 mm Ø adaptable a mesas de mezcla DJ, bases de micro XLR, etc.	Total: 41 cm con tubo y flexo, adaptable a mesas de mezcla DJ, bases de micro XLR, etc.
PESO	0'4 kg	0'22 kg	0'1 kg
ACCESORIOS	-	-	-



MICRÓFONOS DE CONDENSADOR MANO

FONESTAR

Optimizado para la captación de voz, ofrece un sonido de gran inteligibilidad y asegura una transmisión de voz clara con un bajo nivel de realimentación gracias a su patrón unidireccional. Los micrófonos de condensador tienen mayor sensibilidad de captación. También requieren alimentación Phantom para funcionar. Este micrófono tiene dos formas de alimentarlo, mediante la alimentación Phantom de la entrada de un mezclador o con una pila AA. Tiene conector XLR para líneas balanceadas, permitiendo largas distancias de cable sin inducción de ruidos. Su diseño robusto y de gran calidad, proporciona fiabilidad y larga duración en aplicaciones generales. Incorpora soporte de micro y cable 4'5 m balanceado con conectores XLR hembra a XLR macho..



FCM-451B **NI**

CÁPSULA	Condensador electret unidireccional
RESPUESTA	100-16.000 Hz
SENSIBILIDAD	-31 dB (V/Pa) a 1 kHz
IMPEDANCIA	200 Ω
INTERRUPTOR	On/off
CONECTOR	XLR macho
ALIMENTACIÓN	Phantom 44 a 52 V CC o 1 pila 1'5 V LR6-AA
PESO	0'12 kg
ACCESORIOS	Soporte de micro Cable 4'5 m balanceado con conectores XLR hembra a XLR macho

MICRÓFONOS DE CONDENSADOR SOBREMESA

Micrófonos de condensador electret de sobremesa. Recomendados para sistemas de conferencias, megafonía, iglesias, etc.



FCM-764

CARACTERÍSTICAS Micrófono de condensador electret unidireccional de sobremesa. Interruptor y anillo luminoso de funcionamiento.

FCM-766

Micrófono de condensador electret unidireccional de sobremesa.

FCM-767

Micrófono con flexo y tubo. Longitud extra, especial para hablar de pie o a cierta distancia desde mesa o atril.

CÁPSULA	Condensador electret unidireccional	Condensador electret unidireccional	Condensador electret unidireccional
RESPUESTA	60-17.000 Hz	80-18.000 Hz	80-18.000 Hz
SENSIBILIDAD	-37 dB (V/Pa) a 1 kHz	-51 dB (V/Pa) a 1 kHz	-51 dB (V/Pa) a 1 kHz
IMPEDANCIA	250 Ω	100-600 Ω	100-600 Ω
INTERRUPTOR	On/off	De micro: on/off y PTT/PTL De filtro: corte de graves/respuesta plana	De micro: on/off y PTT/PTL De filtro: corte de graves/respuesta plana
INDICADORES	Anillo luminoso de funcionamiento	Indicador luminoso de funcionamiento	Indicador luminoso de funcionamiento
CONECTORES	XLR macho Línea balanceada	Mini XLR macho Línea balanceada	Mini XLR macho Línea balanceada
PHANTOM	22 a 52 V CC	11 a 52 V CC	11 a 52 V CC
CABLE	-	5 m con conectores mini XLR hembra a XLR macho Línea balanceada	5 m con conectores mini XLR hembra a XLR macho Línea balanceada
ALTURA	Total: 40'5 cm con base de sobremesa antichoque, tubo, flexo y cápsula	Total: 32 cm con base de sobremesa antichoque, tubo, 2 secciones de flexo y cápsula	Total: 48 cm con base de sobremesa antichoque, tubo y flexo
PESO	1'5 kg	0'7 kg	0'6 kg
ACCESORIOS	Espuma quitavientos	Espuma quitavientos	Espuma quitavientos

MICRÓFONOS DE CONDENSADOR ALTA DIRECTIVIDAD

Micrófonos de alta directividad con cápsula de condensador electret hipercardiode. Diseñados para minimizar la realimentación. Mínimo impacto visual.



FCM-752

CARACTERÍSTICAS	Micrófono de alta directividad. Buen comportamiento frente a la realimentación.
CÁPSULA	Condensador electret hipercardiode
RESPUESTA	50-16.000 Hz
SENSIBILIDAD	-34 dB \pm 3 dB (V/Pa) a 1 kHz
IMPEDANCIA	250 Ω
INTERRUPTOR	-
INDICADORES	-
CONECTORES	XLR macho Línea desbalanceada
PHANTOM	48 V CC
CONMUTADORES	De nivel: 0 dB/-10 dB De filtro: corte de graves/respuesta plana
CABLE	-
ALTURA	Total: 32 cm con flexo Adaptable a bases de micro XLR, etc.
COLOR	Blanco
PESO	0'1 kg
ACCESORIOS	Espuma quitavientos

MICRÓFONOS DE CONDENSADOR FLEXO

Micrófonos de condensador electret con flexo.

	GM-4	FCM-728
CÁPSULA	Condensador electret unidireccional	Condensador electret unidireccional
RESPUESTA	50-18.000 Hz	50-18.000 Hz
SENSIBILIDAD	-50 dB (V/Pa) a 1 kHz	-48 dB (V/Pa) a 1 kHz
IMPEDANCIA	1.000 Ω	1.000 Ω
CONECTOR	XLR macho Línea balanceada	Cable fijo 3'5 m con conector jack 3'5 mm mono
PHANTOM	9 a 52 V CC	1'5 a 9 V CC
ALTURA	Total: 63 cm con flexo de 8 mm \emptyset , adaptable a bases de micro XLR, etc.	Total: 58 cm con flexo de 8 mm \emptyset y sistema de fijación atornillable. Adecuado para autobuses, camiones, etc.
PESO	0'2 kg	0'2 kg
ACCESORIOS	Espuma quitavientos	Espuma quitavientos



FCM-728

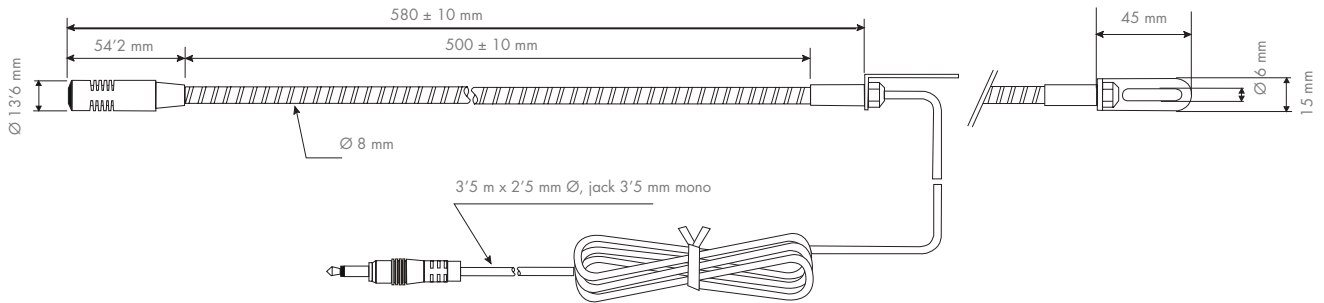

	FCM-734	FCM-735
CÁPSULA	Condensador electret unidireccional cardioide	Condensador electret unidireccional cardioide Alta calidad de sonido con amplia respuesta en frecuencia
RESPUESTA	80-16.000 Hz	30-18.000 Hz
SENSIBILIDAD	-43 dB (V/Pa) a 1 kHz	-45 dB ±3 dB (V/Pa) a 1 kHz
IMPEDANCIA	500 Ω	250 Ω
CONECTOR	XLR macho Línea balanceada	XLR macho Línea balanceada
PHANTOM	9 a 52 V CC	22 a 48 V CC
ALTURA	Total: 42 cm con tubo y flexo, adaptable a bases de micro XLR, etc.	Total: 45 cm con tubo y flexo Adaptable a bases de micro XLR, etc.
PESO	0'1 kg	0'1 kg



	FCM-736
CÁPSULA	Condensador electret unidireccional
RESPUESTA	80-16.000 Hz
SENSIBILIDAD	-43 dB (V/Pa) a 1 kHz
IMPEDANCIA	200 Ω
INTERRUPTOR	-
INDICADORES	Anillo luminoso de funcionamiento
CONECTORES	XLR macho Línea balanceada
PHANTOM	9 a 52 V CC
ALTURA	Total: 43 cm con tubo y flexo, adaptable a sistemas de conferencias, bases de micro XLR, etc.
PESO	0'1 kg
ACCESORIOS	Espuma quitavientos



FCM-736

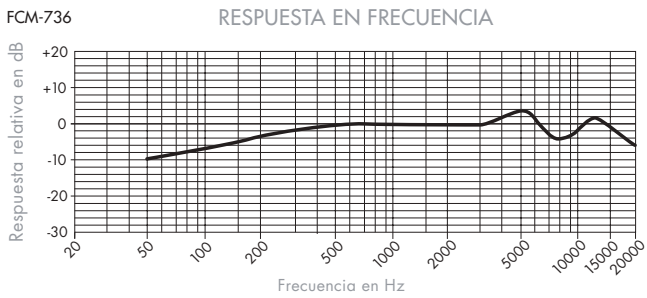

FCM-736
El anillo luminoso sólo se apaga quitando la alimentación phantom. Las bases de sobremesa FONESTAR mods. RS-162, RS-165, RS-169, el pie de micro RS-9XLR y el adaptador RA-72 no apagan el anillo luminoso aunque sí cortan el audio.

MICRÓFONOS DE CONDENSADOR SUSPENSIÓN PARA COLGAR

Micrófonos de condensador electret de suspensión para colgar en escenarios, coros, etc.

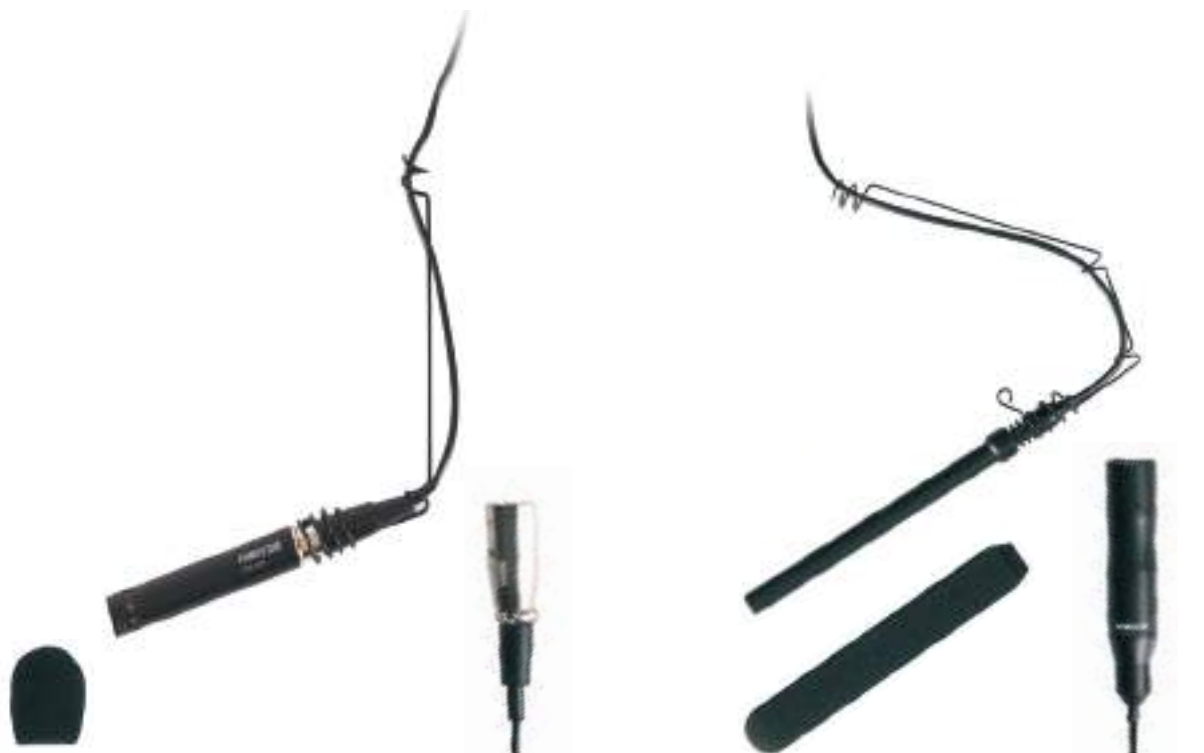

FCM-804

CARACTERÍSTICAS

Micrófono de suspensión para colgar en escenarios, coros, etc.
Captación del sonido ambiente.
Mínimo efecto visual.
Colgador de acero inoxidable.
Acabado negro antirreflejos.

FCM-812

Micrófono de suspensión para colgar con directividad hipercardiode, especial para ambientes ruidosos o con micrófono alejado de la fuente de sonido, para escenarios, coros, etc.
Captación del sonido ambiente.
Mínimo efecto visual.
Colgador de acero inoxidable.
Acabado negro antirreflejos.

CÁPSULA	Condensador electret unidireccional cardioide	Condensador electret unidireccional hipercardiode
RESPUESTA	50-18.000 Hz	50-16.000 Hz
SENSIBILIDAD	-38 dB \pm 3 dB (V/Pa) a 1 kHz	-34 dB \pm 3 dB (V/Pa) a 1 kHz
IMPEDANCIA	250 Ω \pm 30% a 1 kHz	250 Ω \pm 30% a 1 kHz
CONECTOR	Cable 9'5 m con conectores mini XLR hembra a XLR macho	Cable fijo 9'5 m con conector XLR macho (con preamplificador)
PHANTOM	9 a 52 V CC	9 a 52 V CC
MEDIDAS	12 mm \varnothing x 65 mm longitud	8 mm \varnothing x 121 mm longitud
PESO	0'2 kg	0'2 kg
ACCESORIOS	Estuche de protección, soporte para colgar y espuma quitavientos	Estuche de protección, soporte para colgar y espuma quitavientos

FCM-812

RESPUESTA EN FRECUENCIA



DIAGRAMA POLAR



MICRÓFONOS DE CONDENSADOR BOUNDARY

Micrófonos de condensador electret boundary de superficie.

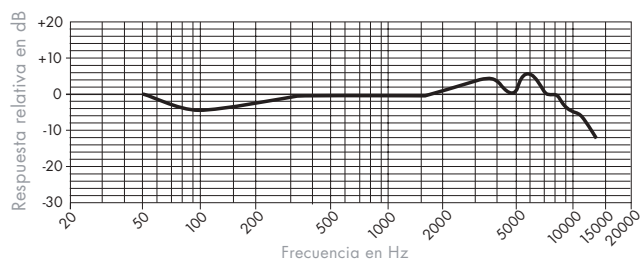
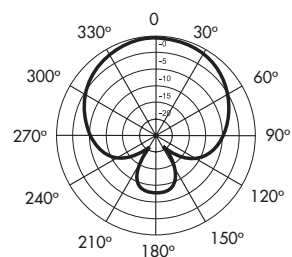
FONESTAR



BM-704PH-6M

CARACTERÍSTICAS	Micrófono boundary extraplano, para uso en sobremesa, pared, etc. Captación con gran nitidez.
CÁPSULA	Condensador electret unidireccional cardioide
RESPUESTA	30-20.000 Hz
SENSIBILIDAD	-34 dB (V/Pa)
IMPEDANCIA	130 Ω
INDICADORES	Indicador luminoso de funcionamiento
CONECTORES	Mini XLR macho de salida
PHANTOM	11 a 52 V CC
CABLES	6 m con conectores mini XLR hembra y XLR macho Línea balanceada
MEDIDAS	90 x 16 x 115 mm fondo
COLOR	Negro
PESO	0'28 kg



Micrófono de condensador electret boundary con interruptor táctil e indicador luminoso de encendido. Patrón de directividad y modo de encendido seleccionables. Diseño elegante y construcción robusta. Base de goma antideslizante. Sonido de gran calidad.

BM-709

CARACTERÍSTICAS	Micrófono boundary extraplano para uso en sobremesa, pared, etc. Captación con gran nitidez. Interruptor táctil con indicador luminoso de encendido.
CÁPSULA	Condensador electret Patrón de directividad seleccionable: omnidireccional, subcardioide, cardioide, supercardioide, bidireccional
RESPUESTA	50-15.000 Hz
SENSIBILIDAD	-32 dB ±3 dB (V/Pa)
IMPEDANCIA	200 Ω
INTERRUPTOR	De micro: on/off táctil De filtro: corte de graves/respuesta plana De estado inicial: encendido on/off De funcionamiento: PTT/PTL
INDICADORES	Luminoso de encendido
CONECTORES	Mini XLR macho de salida
PHANTOM	48 V CC
CABLE	3 m con conectores mini XLR hembra y XLR macho Línea balanceada
MEDIDAS	92'5 x 26 x 100 mm fondo
COLOR	Negro
PESO	0'1 kg

MICRÓFONOS DE CONDENSADOR FUENTES PHANTOM

Fuente de alimentación phantom 48 V para micrófonos de condensador que requieren alimentación phantom para su funcionamiento. Mediante esta fuente de alimentación se pueden utilizar micrófonos de condensador en entradas de un mezclador o amplificador sin alimentación phantom.

PH-3

CARACTERÍSTICAS	Fuente de alimentación phantom 48 V.
ENTRADAS	2 micros, XLR hembra
SALIDAS	2 micros, XLR macho
PHANTOM	48 V CC ±2 V
ALIMENTACIÓN	230/115 V CA, 3'5 W
MEDIDAS	182 x 46 x 118 mm fondo
PESO	0'8 kg



MICRÓFONOS DE CONDENSADOR FUENTES PHANTOM

Fuente de alimentación phantom Proporciona alimentación phantom de 48 V a micrófonos de condensador. Mediante esta fuente de alimentación se pueden utilizar micrófonos de condensador en entradas de un mezclador o amplificador que no disponga de alimentación phantom. Para espectáculos en vivo, actuaciones, salas de prensa, etc.



PH-5 **N!**

CARACTERÍSTICAS	Fuente de alimentación phantom 48 V.
ENTRADA	1 micro, XLR hembra
SALIDA	1 micro, XLR macho
PHANTOM	48 V CC
ALIMENTACIÓN	12 V CC, 1 A con adaptador incluido
MEDIDAS	90 x 39 x 103 mm fondo
PESO	0'3 kg



MICRÓFONOS DE CONDENSADOR INSTALACIÓN EN SUPERFICIE

Micrófonos de condensador electret para montaje en superficie.

FCM-431

CARACTERÍSTICAS	Micrófono omnidireccional para montaje en superficie. Captación con gran nitidez. Uso en conferencias, iglesias, congresos, estudios, casinos, etc. Ideal para situaciones donde el micrófono debe pasar desapercibido.
CÁPSULA	Condensador electret omnidireccional, resistente al agua
RESPUESTA	20-20.000 Hz
SENSIBILIDAD	-43 dB (V/Pa) a 1 kHz
IMPEDANCIA	250 Ω
CONECTORES	XLR macho Línea balanceada
PHANTOM	9 a 52 V CC
MEDIDAS	30 mm Ø x 75 mm Orificio de instalación 23 mm Ø Grosor máximo de la superficie de montaje 55 mm
COLOR	Negro
PESO	0'1 kg
ACCESORIOS	Tuerca y arandela para montaje en superficie



MICRÓFONOS DE CONDENSADOR CON ADAPTADOR

FONESTAR

Micrófonos de condensador electret de solapa con adaptador para entrada de micrófono dinámico.



	FCM-400	FCM-410	FCM-626	FCM-627
CARACTERÍSTICAS	Micrófono de condensador y adaptador con circuito de prevo y alimentación para uso en entradas de micrófono dinámico.	Micrófono de condensador y adaptador con circuito de prevo y alimentación para uso en entradas de micrófono dinámico.	Micrófono de condensador y adaptador con circuito de prevo y alimentación para uso en entradas de micrófono dinámico.	Micrófono de condensador y adaptador con circuito de prevo y alimentación para uso en entradas de micrófono dinámico.
CÁPSULA	Condensador electret omnidireccional	Condensador electret omnidireccional	Condensador electret omnidireccional	Condensador electret unidireccional
RESPUESTA	50-18.000 Hz	30-18.000 Hz	100-14.000 Hz	80-18.000 Hz
SENSIBILIDAD	-45 dB (V/Pa) a 1 kHz	-45 dB (V/Pa) a 1 kHz	-42 dB (V/Pa) a 1 kHz	-36 dB (V/Pa) a 1 kHz
IMPEDANCIA	1.000 Ω	1.000 Ω	1.800 Ω	2.000 Ω
INTERRUPTOR	-	On/off	-	-
ALIMENTACIÓN	1'5 V 1 pila LR-44	1'5 V 1 pila LR-44	1'5 V 1 pila LR6-AA	1'5 V 1 pila LR6-AA
CABLE	6 m con conector jack 3'5 mm mono	6 m con conector jack 3'5 mm mono	5 m con conector jack 6'3 mm mono	5 m con conector jack 6'3 mm mono
PESO	-	-	0'1 kg	0'1 kg
ACCESORIOS	Estuche de protección Clip de corbata Adaptador jack 3'5 mm mono a jack 6'3 mm mono Espuma quitavientos Pila	Estuche de protección Clip de corbata Adaptador jack 3'5 mm mono a jack 6'3 mm mono Espuma quitavientos Pila	Clip de corbata Espuma quitavientos	Clip de corbata Espuma quitavientos

MICRÓFONOS USB MANO Y SOBREMESA

Micrófonos con cable USB para conexión directa al PC.



FDM-1090U

CARACTERÍSTICAS Micrófono dinámico unidireccional supercardioide de mano. Drivers autoinstalables. Cable con conector USB para conexión directa al PC.

CÁPSULA	Dinámica unidireccional supercardioide
RESPUESTA	100-15.000 Hz
SENSIBILIDAD	-54 dB (V/Pa) a 1 kHz
IMPEDANCIA	400 Ω
INTERRUPTOR	On/off
CABLE	3'5 m con conector USB A macho
PESO	0'3 kg
ALTURA	-
ACCESORIOS	Soporte de micro

MICRÓFONOS DE COMUNICACIONES MANO

Micrófonos de comunicaciones de mano. Función PTT [pulsar para hablar], versión con pulsador on/off y versión con pulsador doble circuito on/off y cierre de contactos.

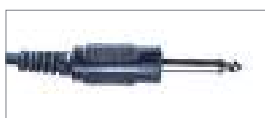

MCD-364

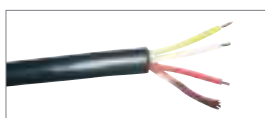

MCD-364-P



MCD-364

CARACTERÍSTICAS	Micrófono de comunicaciones.
CÁPSULA	Dinámica omnidireccional
RESPUESTA	100-6.000 Hz
SENSIBILIDAD	-68 dB (V/Pa) a 1 kHz
IMPEDANCIA	500 Ω a 1 kHz
PULSADOR	Función PTT (pulsar para hablar)
CABLE	2 m extensible con conector jack 6'3 mm mono
MEDIDAS	55 x 75 x 30 mm fondo
PESO	0'2 kg
ACCESORIOS	

MCD-364-P

CARACTERÍSTICAS	Micrófono de comunicaciones.
CÁPSULA	Dinámica omnidireccional
RESPUESTA	100-6.000 Hz
SENSIBILIDAD	-68 dB (V/Pa) a 1 kHz
IMPEDANCIA	500 Ω a 1 kHz
PULSADOR	Doble circuito: función PTT (pulsar para hablar) y cierre de contactos
CABLE	2 m extensible puntas peladas con 1 conductor blindado de audio y 2 conductores para cierre de contactos
MEDIDAS	55 x 75 x 30 mm fondo
PESO	0'2 kg
ACCESORIOS	Colgador en la parte posterior, soporte clip metálico atornillable y tornillos

CÁPSULAS DE MICRÓFONO CERÁMICAS

FONESTAR



CARACTERÍSTICAS

2202

Cápsula cerámica.
Indicada para fabricación y repuesto de radioteléfonos, etc.
Inmune a temperatura extrema y humedad.

RESPUESTA	40-8.000 Hz
SENSIBILIDAD	-36 dB (V/Pa)
IMPEDANCIA	1-3 MΩ
MEDIDAS	44 mm Ø x 13 mm

CÁPSULAS DE MICRÓFONO DINÁMICAS



CARACTERÍSTICAS

2204

Cápsula dinámica.
Indicada para fabricación y repuesto de micrófonos dinámicos.

RESPUESTA	100-10.000 Hz
SENSIBILIDAD	-58 dB (V/Pa) a 1 kHz
IMPEDANCIA	600 Ω ±30%
MEDIDAS	26 mm Ø x 14 mm

2215

Cápsula dinámica unidireccional.
Indicada para fabricación y repuesto de micrófonos dinámicos de alta calidad.

RESPUESTA	50-13.500 Hz
SENSIBILIDAD	-53 dB (V/Pa) a 1 kHz
IMPEDANCIA	600 Ω
MEDIDAS	29 mm Ø x 23 mm

CÁPSULAS DE MICRÓFONO CONDENSADOR ELECTRET



CARACTERÍSTICAS

2213

Cápsula de condensador electret omnidireccional.
Contactos por soldadura.

2214

Cápsula de condensador electret omnidireccional.
Contactos por patillas.

RESPUESTA	50-10.000 Hz	50-10.000 Hz
SENSIBILIDAD	-40 dB (V/Pa) a 1 kHz	-40 dB (V/Pa) a 1 kHz
IMPEDANCIA	300-5.000 Ω máximo	300-5.000 Ω máximo
ALIMENTACIÓN	1'5 a 15 V	1'5 a 15 V
MEDIDAS	10 mm Ø x 6'8 mm	10 mm Ø x 6'8 mm
OPCIONAL	2230: protector aislante	2230: protector aislante

ACCESORIOS

PIES DE MICRÓFONO

Pie de micrófono regulable con brazo jirafa. Permite adaptarse a todas las posiciones facilitando la colocación óptima del micrófono en función del uso. Peso ligero que permite un fácil transporte. Construcción robusta y resistente. Para actuaciones en vivo, conferencias, actos religiosos, etc.



MS-131N **NI**

CARACTERÍSTICAS	Pie de micrófono con base de 3 patas plegables y brazo jirafa 75 cm. Rosca estándar 3/8" y adaptador a rosca 5/8". Refuerzo metálico en la base.
ALTURA	Ajustable 100 a 155 cm hasta el brazo en posición horizontal
BRAZO	75 cm
COLOR	Negro
PESO	1'5 kg

Pie de micrófono regulable

RS-9XLR

CARACTERÍSTICAS Pie de micrófono con base redonda. Especial para micrófonos de flexo con conector XLR. Entrada y salida por conectores XLR. Base metálica. Pieza de ajuste de altura metálica.

INTERRUPTOR	On/off
ALTURA	Ajustable 90 a 140 cm
COLOR	Negro
PESO	4'2 kg
OBSERVACIONES	No apaga el anillo luminoso del FCM-736



RS-9XLR + FCM-735



on/off



ACCESORIOS

BASE ANTIVIBRACIÓN

Base antivibración de micrófono para empotrar.

FONESTAR



RS-74

CARACTERÍSTICAS

Base antivibración de empotrar atornillable por 3 puntos. Con orificio 19 mm Ø para micros FONESTAR mods. FCM-734, FCM-736 y similares. Orificio de instalación 51 mm Ø.

COLOR

Negro

ACCESORIOS

BASES CON ROSCA ESTÁNDAR 5/8

Bases de micrófono de sobremesa.



AD-12

CARACTERÍSTICAS

Base atornillable por 3 puntos, redonda de 4'5 cm Ø para micrófonos y flexos. Rosca estándar 5/8".

ALTURA

-

COLOR

Negro

PESO

--



MS-200N

Base de sobremesa con 3 patas plegables. Rosca estándar 5/8".

8 cm

Negro

0'1 kg



RS-616N **NI**

Base de sobremesa 16 cm Ø. Rosca estándar 3/8" y adaptador 3/8" a 5/8". Base metálica.

Ajustable de 24 a 40 cm

Negro

1 kg



RA-8 + FCM-740

RA-8

CARACTERÍSTICAS

Base de micrófono tipo pinza para micrófonos con rosca estándar 5/8". Máximo espesor de la mesa o atril 40 mm.

INTERRUPTOR

-

COLOR

Negro

PESO

0'2 kg

OBSERVACIONES

-

XLR

XLR

5/8"

RA-72

Adaptador XLR hembra a XLR macho para micrófonos de flexo, con rosca estándar 5/8" para pie o base de micrófono. Salida posterior por conector XLR.

On/off

Negro

0'1 kg

No apaga el anillo luminoso del micrófono FCM-736

ACCESORIOS

BASES CON CONECTOR XLR

Bases de micrófono de sobremesa con conector XLR.



RS-161

CARACTERÍSTICAS Base de sobremesa antichoque. Especial para micrófonos de flexo con conector XLR. Entrada y salida por conectores XLR.



RS-163

Base de sobremesa redonda 4'5 cm Ø atornillable por 3 puntos. Con conector XLR hembra para micrófonos y flexos con conector XLR.

INTERRUPTOR	-	-
COLOR	Negro	Negro
PESO	1'3 kg	-
OBSERVACIONES	-	-



RS-165

CARACTERÍSTICAS Base de sobremesa antichoque para micrófono dinámico o de condensador. Especial para micrófonos de flexo con conector XLR. Entrada y salida por conectores XLR.



RS-167

Base de sobremesa antichoque para micrófonos de flexo con conector XLR. Indicador luminoso de encendido. Entrada y salida por conectores XLR.

INTERRUPTOR	On/off	On/off y PTT/PTL
COLOR	Negro	Negro
PESO	1'2 kg	1'2 kg
OBSERVACIONES	No compatible con el micrófono FCM-736	No compatible con el micrófono FCM-736 Phantom 24 a 48 V CC para alimentación de circuito e indicador luminoso (recomendado 48 V CC)

Base de sobremesa con interruptor on/off para micrófono dinámico o de condensador.

Alimentación de micrófonos de condensador mediante phantom o pilas.

Permite utilizar micrófonos de condensador electret en entradas de micrófonos dinámicos.



RS-169

CARACTERÍSTICAS

Base de sobremesa para micrófono dinámico o de condensador con alimentación phantom o 3 V CC. Interruptor y circuito que permite utilizar alimentación externa phantom o interna 3 V CC para micrófonos de condensador electret. Permite utilizar micrófonos de condensador electret en entradas de micrófonos dinámicos. Especial para micrófonos de flexo con conector XLR. Sistema interno antichoque. Entrada y salida por conectores XLR.

CONTROLES	Interruptor on/off Selector de micrófono: dinámico, condensador con alimentación externa phantom o condensador con alimentación interna 3 V CC
ALIMENTACIÓN	3 V CC 2 pilas 1'5 V LR6-AA
MEDIDAS	110 x 40 x 150 mm fondo
PESO	1'4 kg
OBSERVACIONES	No apaga el anillo luminoso del micrófono FCM-736



ACCESORIOS

ADAPTADORES CON ROSCA ESTÁNDAR 5/8"

Adaptadores de rosca 5/8" y 3/8" para soportes de micro, pies o bases.

FONESTAR



AL-10

AL-11

AL-12

CARACTERÍSTICAS	Adaptador rosca 3/8" hembra a rosca estándar 5/8" macho con tope.	Adaptador rosca 3/8" hembra a rosca estándar 5/8" macho.	Adaptador rosca 3/8" macho a rosca estándar 5/8" hembra.
COLOR	Cromado	Cromado	Cromado

ACCESORIOS

FLEXOS

Flexos para micrófonos con rosca estándar 5/8".

GN-6

GN-13

GN-19

CARACTERÍSTICAS	Flexo 15 cm largo. Rosca estándar 5/8".	Flexo 33 cm largo. Rosca estándar 5/8".	Flexo 48 cm largo. Rosca estándar 5/8".
PESO	0'1 kg	0'3 kg	0'4 kg



ACCESORIOS VARIOS

Accesorios para micrófonos.



CLIP-2

CARACTERÍSTICAS Clip metálico para micrófonos miniatura de solapa o corbata.
Anillo de 12 mm Ø para micrófonos, con resorte ajustable.
Acabado negro mate.



2346

Soporte metálico de clip para micrófonos de comunicaciones.



2356

CARACTERÍSTICAS Cable retráctil para repuesto de micrófonos de comunicaciones.

CABLE	5 conductores oropel y blindaje
LONGITUD	2 m extendido

ACCESORIOS SOPORTES PINZA

Soportes para micrófonos con rosca estándar 5/8".



CARACTERÍSTICAS

YH-4	Soporte micro. Sistema de pinza. 18-40 mm Ø. Rosca estándar 5/8" metálica. Para todo tipo de micrófonos.
YH-6	Soporte micro. 26 mm Ø. Rosca estándar 5/8" metálica. Para micrófonos de mano.
YH-11	Soporte micro. Goma flexible. 30-36 mm Ø. Rosca estándar 5/8" metálica. Para micrófonos de mano.
YH-16	Soporte micro. Goma flexible. 32-40 mm Ø. Rosca estándar 5/8" metálica. Especial para micrófonos inalámbricos.

ACCESORIOS

ESPUMAS QUITAVIENTOS

Bola espuma quitavientos para micrófonos.

FONESTAR

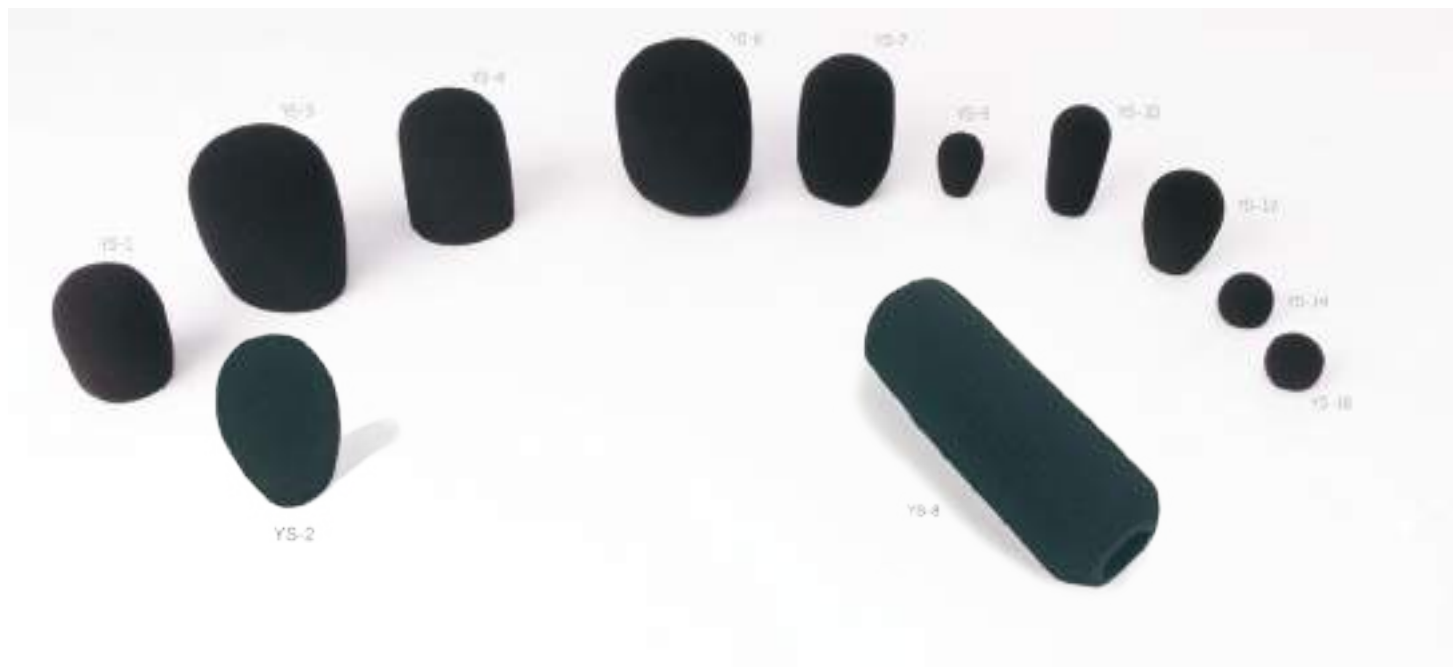

	CARACTERÍSTICAS	DIÁMETRO	ALTURA	OTROS
YS-1-GR	Bola espuma quitavientos.	Interior: 20 mm Exterior: 40 mm	55 mm	Granel 10 u.
YS-2-GR	Bola espuma quitavientos.	Interior: 22 mm Exterior: 45mm	65 mm	-
YS-3-GR	Bola espuma quitavientos.	Interior: 40 mm Exterior: 54 mm	60 mm	-
YS-4-GR	Bola espuma quitavientos.	Interior: 32 mm Exterior: 42 mm	60 mm	-
YS-6-GR	Bola espuma quitavientos.	Interior: 42 mm Exterior: 60 mm	70 mm	-
YS-7-GR	Bola espuma quitavientos.	Interior: 28 mm Exterior: 42 mm	60 mm	-
YS-8	Espuma quitavientos.	Interior: 20 mm Exterior: 39 mm	150 mm	Uso en micrófonos tubulares
YS-9-GR	Bola espuma quitavientos miniatura.	Interior: 10 mm Exterior: 21 mm	30 mm	Uso en micrófonos miniatura
YS-10-GR	Bola espuma quitavientos.	Interior: 12 mm Exterior: 28 mm	53 mm	-
YS-12-GR	Bola espuma quitavientos.	Interior: 9 mm Exterior: 30 mm	45 mm	Uso en micrófonos FCM-734, FCM-736, FCM-738, FCM-764 y similares
YS-14-GR	Bola espuma quitavientos.	Interior: 6 mm Exterior: 20 mm	20 mm	Uso en micrófonos miniatura
YS-16-GR	Bola espuma quitavientos.	Interior: 10 mm Exterior: 20 mm	23 mm	Granel 10 u. Uso en micrófonos FCM-16 y similares
YS-17-GR	Bola espuma quitavientos.	Interior: 15 mm Exterior: 28 mm	31 mm	Granel 10 u. Uso en micrófonos FDM-621, FCM-611 y similares

ACCESORIOS

ESPUMAS QUITAVIENTOS

Bola espuma quitavientos para micrófonos.



	COLOR	DIÁMETRO	ALTURA
YS-15-AM	Amarillo	Interior: 55 mm Exterior: 80 mm	100 mm
YS-15-AZ	Azul	Interior: 55 mm Exterior: 80 mm	100 mm
YS-15-NE	Negro	Interior: 55 mm Exterior: 80 mm	100 mm
YS-15-RO	Rojo	Interior: 55 mm Exterior: 80 mm	100 mm



ACCESORIOS

ACCESORIOS PUBLICITARIOS

FONESTAR

Soportes para micrófonos de mano, con espuma interior flexible para un perfecto y fácil ajuste. Permiten el uso del micrófono en la mano o apoyado en la mesa, mostrando en todo caso el mensaje publicitario. Recomendados para salas de prensa, entrevistas, etc.



MT-3



MT-3B

	MT-3	MT-3B
CARACTERÍSTICAS	Triángulo para micrófono de mano. Espuma interior flexible.	Triángulo para micrófono de mano. Espuma interior flexible.
MEDIDAS	82 x 56 x 94 mm fondo Ø interior ajustable de 33 a 44 mm	82 x 56 x 94 mm fondo Ø interior ajustable de 33 a 44 mm
COLOR	Negro	Blanco
OPCIONAL	Posibilidad de suministro y colocación de logotipos (CONSULTEN)	Posibilidad de suministro y colocación de logotipos (CONSULTEN)



MT-4B

CARACTERÍSTICAS	Cubo para micrófono de mano. Espuma interior flexible.
MEDIDAS	57 x 56 x 57 mm fondo Ø interior ajustable de 33 a 44 mm
COLOR	Blanco
OPCIONAL	Posibilidad de suministro y colocación de logotipos (CONSULTEN)



224	RACKS Y MUEBLES DE TRANSPORTE
226	Racks
226	Armarios rack 19" de suelo
230	Armarios rack 19" de pared
232	Muebles de transporte flight cases rack 19"
232	Muebles de transporte flight cases
236	Baúles y caja
238	Mezcladores
239	Pies de micrófono
240	Altavoces
241	Pantallas TV
242	Trolley
242	Maletines
246	Accesorios
246	Rack 19"

RACKS Y MUEBLES DE TRANSPORTE



RACKS

ARMARIOS RACK 19" DE SUELO

Armario rack 19" para equipos de sonido, datos, comunicaciones, etc.



FRA-42600S

CARACTERÍSTICAS

Armario rack 19" metálico.
Puerta frontal de cristal templado transparente con cierre, llave y posibilidad de cambio del sentido de apertura.
Paneles laterales y posterior desmontables, con cierre y llave.
Termostato y 4 ventiladores en el techo (230 V CA).
Ruedas con freno y patas.
Posibilidad de unión lateral con armarios modelo: FRA-47800W, FRA-42800W y FRA-42600S.
Acabado esmaltado negro.

FRA-42600S-SKD

Armario rack 19" metálico.
Puerta frontal de cristal templado transparente con cierre, llave y posibilidad de cambio del sentido de apertura.
Paneles laterales y posterior desmontables, con cierre y llave.
Termostato y 4 ventiladores en el techo (230 V CA).
Ruedas con freno y patas.
Posibilidad de unión lateral con armarios modelo: FRA-47800W, FRA-42800W y FRA-42600S.
Acabado esmaltado negro.
Se sirve desmontado con instrucciones y accesorios de montaje.

CAPACIDAD	42 U de rack 19" = 187 cm	42 U de rack 19" = 187 cm
MEDIDAS	Con ruedas: 800 x 2070 x 600 mm fondo Grosor de planchas de metal: 1'2 mm Grosor de guías: 2 mm	Con ruedas: 800 x 2070 x 600 mm fondo Grosor de planchas de metal: 1'2 mm Grosor de guías: 2 mm
COLOR	Negro (RAL 9011)	Negro (RAL 9011)
PESO	96 Kg	96 Kg
ACCESORIOS	Tornillos y tuercas para instalación de equipos	Tornillos y tuercas para instalación de equipos



FRA-42800W

Armario rack 19" metálico. Puerta frontal de cristal templado transparente con cierre, llave y posibilidad de cambio del sentido de apertura. Paneles laterales y posterior desmontables, con cierre y llave. Termostato y 4 ventiladores en el techo (230 V CA). Ruedas con freno y patas. Posibilidad de unión lateral con armarios modelo: FRA-47800W, FRA-42800W y FRA-42600S. Acabado esmaltado negro.

FRA-42800W-SKD

Armario rack 19" metálico. Puerta frontal de cristal templado transparente con cierre, llave y posibilidad de cambio del sentido de apertura. Paneles laterales y posterior desmontables, con cierre y llave. Termostato y 4 ventiladores en el techo (230 V CA). Ruedas con freno y patas. Posibilidad de unión lateral con armarios modelo: FRA-47800W, FRA-42800W y FRA-42600S. Acabado esmaltado negro. Se sirve desmontado con instrucciones y accesorios de montaje.

FRA-47800W

Armario rack 19" metálico. Puerta frontal de cristal templado transparente con cierre, llave y posibilidad de cambio del sentido de apertura. Paneles laterales y posterior desmontables, con cierre y llave. Termostato y 4 ventiladores en el techo (230 V CA). Ruedas con freno y patas. Posibilidad de unión lateral con armarios modelo: FRA-47800W, FRA-42800W y FRA-42600S. Acabado esmaltado negro.

FRA-47800W-SKD

Armario rack 19" metálico. Puerta frontal de cristal templado transparente con cierre, llave y posibilidad de cambio del sentido de apertura. Paneles laterales y posterior desmontables, con cierre y llave. Termostato y 4 ventiladores en el techo (230 V CA). Ruedas con freno y patas. Posibilidad de unión lateral con armarios modelo: FRA-47800W, FRA-42800W y FRA-42600S. Acabado esmaltado negro. Se sirve desmontado con instrucciones y accesorios de montaje.

CARACTERÍSTICAS

CAPACIDAD	42 U de rack 19" = 187 cm	42 U de rack 19" = 187 cm	47 U de rack 19" = 209 cm	47 U de rack 19" = 209 cm
MEDIDAS	Con ruedas: 800 x 2070 x 800 mm fondo Grosor de planchas de metal: 1'2 mm Grosor de guías: 2 mm	Con ruedas: 800 x 2070 x 800 mm fondo Grosor de planchas de metal: 1'2 mm Grosor de guías: 2 mm	Con ruedas: 800 x 2350 x 800 mm fondo Grosor de planchas de metal: 1'2 mm Grosor de guías: 2 mm	Con ruedas: 800 x 2350 x 800 mm fondo Grosor de planchas de metal: 1'2 mm Grosor de guías: 2 mm
COLOR	Negro (RAL 9011)	Negro (RAL 9011)	Negro (RAL 9011)	Negro (RAL 9011)
PESO	110 Kg	110 Kg	130 Kg	130 Kg
ACCESORIOS	Tornillos y tuercas para instalación de equipos	Tornillos y tuercas para instalación de equipos	Tornillos y tuercas para instalación de equipos	Tornillos y tuercas para instalación de equipos

RACKS

ARMARIOS RACK 19" DE SUELO

Armarios rack 19" para equipos de sonido, iluminación, datos, comunicaciones, etc.

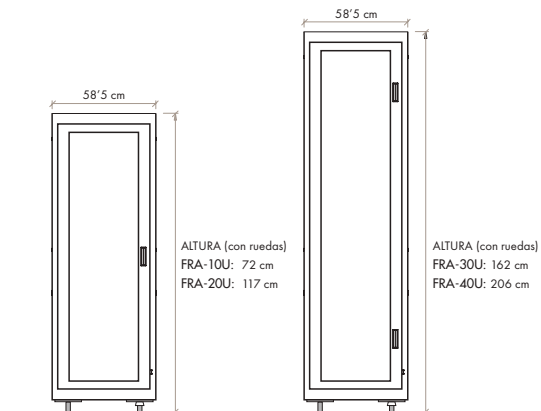

FRA-10U

FRA-20U

FRA-30U

FRA-40U

CARACTERÍSTICAS

Armario rack 19" metálico, puerta de metacrilato transparente con cierre y llave, ruedas con freno, patas y 2 ventiladores (230 V CA) en el techo. Paneles laterales y posterior desmontables. Pasacables en el lateral. Acabado esmaltado negro.

Armario rack 19" metálico, puerta de metacrilato transparente con cierre y llave, ruedas con freno, patas y 2 ventiladores (230 V CA) en el techo. Paneles laterales y posterior desmontables. Pasacables en el lateral. Acabado esmaltado negro.

Armario rack 19" metálico, puerta de metacrilato transparente con 2 cierres y llaves, ruedas con freno, patas y 2 ventiladores (230 V CA) en el techo. Paneles laterales y posterior desmontables. Pasacables en el lateral. Acabado esmaltado negro.

Armario rack 19" metálico, puerta de metacrilato transparente con 2 cierres y llaves, ruedas con freno, patas y 2 ventiladores (230 V CA) en el techo. Paneles laterales y posterior desmontables. Pasacables en el lateral. Acabado esmaltado negro.

CAPACIDAD	10 U de rack 19" = 44'5 cm	20 U de rack 19" = 89 cm	30 U de rack 19" = 133'5 cm	40 U de rack 19" = 178 cm
MEDIDAS	Con ruedas: 58'5 x 72 x 58'5 cm fondo	Con ruedas: 58'5 x 117 x 58'5 cm fondo	Con ruedas: 58'5 x 162 x 58'5 cm fondo	Con ruedas: 58'5 x 206 x 58'5 cm fondo
ACCESORIOS	Patatas, 6 ángulos, 1 bandeja, tornillos y tuercas para montaje de equipos	Patatas, 10 ángulos, 1 bandeja, tornillos y tuercas para montaje de equipos	Patatas, 12 ángulos, 1 bandeja, tornillos y tuercas para montaje de equipos	Patatas, 14 ángulos, 1 bandeja, tornillos y tuercas para montaje de equipos
PESO	41 kg	56 kg	70 kg	84 kg
OPCIONAL		T-FRA: termostato para activación de los ventiladores por temperatura		



	FP-12U	FP-18U
CARACTERÍSTICAS	Mueble rack 19" metálico, puerta de metacrilato transparente con cierre y llave, fondo libre y ruedas con freno. Acabado esmaltado negro.	Mueble rack 19" metálico, puerta de metacrilato transparente con cierre y llave, fondo libre y ruedas con freno. Acabado esmaltado negro.
CAPACIDAD	12 U de rack 19" = 53'4 cm	18 U de rack 19" = 80'1 cm
MEDIDAS	Con ruedas: 55'5 x 69 x 45 cm fondo	Con ruedas: 55'5 x 95 x 50 cm fondo
PESO	23'5 kg	28'8 kg
ACCESORIOS	12 ángulos, tornillos y tuercas para montaje de equipos	18 ángulos, tornillos y tuercas para montaje de equipos



	FRL-12U	FRL-18U	FRL-24U	FRL-15U-F	FRL-24U-F
CARACTERÍSTICAS	Mueble rack 19" metálico, frente/fondo libre y ruedas con freno. Acabado esmaltado negro.	Mueble rack 19" metálico, frente/fondo libre y ruedas con freno. Acabado esmaltado negro.	Mueble rack 19" metálico, frente/fondo libre y ruedas con freno. Acabado esmaltado negro.	Mueble rack 19" metálico, frente/fondo libre y ruedas. Acabado esmaltado negro. Fondo extra, 58 cm total.	Mueble rack 19" metálico, frente/fondo libre y ruedas. Acabado esmaltado negro. Fondo extra, 58 cm total.
CAPACIDAD	12 U de rack 19" = 53'4 cm	18 U de rack 19" = 80'1 cm	24 U de rack 19" = 106'8 cm	15 U de rack 19" = 66'8 cm	24 U de rack 19" = 106'8 cm
MEDIDAS	Con ruedas: 55'5 x 69 x 45 cm fondo	Con ruedas: 55'5 x 97 x 45 cm fondo	Con ruedas: 55'5 x 124 x 45 cm fondo	Con ruedas: 56 x 83 x 58 cm fondo	Con ruedas: 56 x 123 x 58 cm fondo
PESO	19'7 kg	25 kg	28'3 kg	28'5 kg	36 kg
ACCESORIOS	12 ángulos, tornillos y tuercas para montaje de equipos	18 ángulos, tornillos y tuercas para montaje de equipos	24 ángulos, tornillos y tuercas para montaje de equipo	15 ángulos, tornillos y tuercas para montaje de equipos	24 ángulos, tornillos y tuercas para montaje de equipos

RACKS

ARMARIOS RACK 19" DE PARED

Armario rack 19" de pared para equipos de sonido, datos, comunicaciones, etc.



FRW-4504

CARACTERÍSTICAS

Armario rack 19" de pared.
Apertura frontal con cierre y llave.
Fabricado en acero.
Acabado esmaltado negro.

FRW-4506

Armario rack 19" de pared.
Apertura frontal con cierre y llave.
Fabricado en acero.
Acabado esmaltado negro.
Se sirve desmontado con instrucciones y accesorios de montaje.

FRW-4509

Armario rack 19" de pared.
Apertura frontal con cierre y llave.
Fabricado en acero.
Acabado esmaltado negro.
Se sirve desmontado con instrucciones y accesorios de montaje.

CAPACIDAD	4 U rack 19" = 17'8 cm	6 U rack 19" = 26'7 cm	9 U rack 19" = 40 cm
CARGA MÁXIMA SOPORTADA	35 kg	40 kg	45 kg
MEDIDAS	Espesor guías: 1'2 mm Espesor envolvente y otros: 1'1 mm Exteriores: 60 x 28 x 46 cm fondo Entre guías: 48'3 cm ancho x 34 cm fondo Fondo útil: 410 mm	Espesor guías: 1'2 mm Espesor envolvente y otros: 1'1 mm Exteriores: 33 x 60 x 45 cm fondo Entre guías: 48'3 cm ancho x 34 cm fondo Fondo útil: 395 mm	Espesor guías: 1'2 mm Espesor envolvente y otros: 1'1 mm Exteriores: 46'5 x 60 x 45 cm fondo Entre guías: 48'3 cm ancho x 34 cm fondo Fondo útil: 395 mm
PESO	11'3 kg	14 kg	17 kg
ACCESORIOS	8 tornillos y 8 tuercas para montaje de equipos	Tornillos y tuercas para montaje de equipos	Tornillos y tuercas para montaje de equipos
OPCIONAL	FRB-1200: bandeja para rack 19" (es necesario mover los bastidores 19" para adaptarlo a las dimensiones de las bandejas) FRW-FAN: ventilador para rack	FRB-1200: bandeja para rack 19" (es necesario mover los bastidores 19" para adaptarlo a las dimensiones de las bandejas) FRW-FAN: ventilador para rack	FRB-1200: bandeja para rack 19" (es necesario mover los bastidores 19" para adaptarlo a las dimensiones de las bandejas) FRW-FAN: ventilador para rack



FRWL-4 **N!**

CARACTERÍSTICAS

Armario lateral rack 19" de pared.
Apertura superior.
Fabricado en acero.
Acabado esmaltado negro.

CAPACIDAD	4 U rack 19" = 17'8 cm
CARGA MÁXIMA SOPORTADA	30 kg
MEDIDAS	Espesor guías: 1'7 mm Espesor envolvente y otros: 1'6 mm Exteriores: 54'2 x 57'7 x 23'3 cm fondo Entre guías: 46'5 cm ancho x 49'9 cm fondo Fondo útil: 499 mm
PESO	11 kg
ACCESORIOS	Tornillos y tuercas para montaje de equipos



FRW2-6006

FRW2-6009

CARACTERÍSTICAS	Armario rack 19" de pared. Apertura frontal y posterior con cierres y llaves. Fabricado en acero. Acabado esmaltado negro.	Armario rack 19" de pared. Apertura frontal y posterior con cierres y llaves. Fabricado en acero. Acabado esmaltado negro.
CAPACIDAD	6 U rack 19" = 26'6 cm	9 U rack 19" = 40 cm
CARGA MÁXIMA SOPORTADA	45 kg	50 kg
MEDIDAS	Espesor guías: 1'2 mm Espesor envolvente y otros: 1'1 mm Exteriores: 33 x 61'5 x 60'5 cm fondo Entre guías: 48'3 cm ancho x 45 cm fondo Fondo útil: 545 mm	Espesor guías: 1'2 mm Espesor envolvente y otros: 1'1 mm Exteriores: 46'5 x 61'5 x 60'5 cm fondo Entre guías: 48'3 cm ancho x 45 cm fondo Fondo útil: 545 mm
PESO	16 kg	20 kg
ACCESORIOS	Tornillos y tuercas para montaje de equipos	Tornillos y tuercas para montaje de equipos
OPCIONAL	FRB-1300: bandeja para rack 19" FRW-FAN: ventilador para rack	FRB-1300: bandeja para rack 19" FRW-FAN: ventilador para rack

RACKS

MUEBLES DE TRANSPORTE FLIGHT CASES RACK 19"

Racks 19" antishock para equipos de sonido e iluminación.



FRS-120



FRS-160

CARACTERÍSTICAS

Rack 19" antishock en madera contrachapada revestida.
 Protección contra golpes a base de foam de 25 mm de alta densidad.
 Tapas frontal y trasera con cierre hermético, asas de transporte, ruedas con freno, cantoneras metálicas de protección.
 Construcción robusta para transporte y protección del equipo montado en el rack.
 Acabado negro.
 Fondo extra, 60 cm total.

CAPACIDAD	12 U de rack 19" = 53'4 cm	16 U de rack 19" = 71'2 cm
MEDIDAS	Exteriores (con ruedas): 60 x 80 x 77 cm fondo Interiores: 48'5 x 55 x 57 cm fondo	Exteriores (con ruedas): 60 x 97'5 x 77'5 cm fondo Interiores: 48'5 x 71'2 x 57 cm fondo
PESO	41'4 kg	47 kg
ACCESORIOS	Tornillos y tuercas para montaje de equipos	Tornillos y tuercas para montaje de equipos

Racks 19" con soporte superior para equipos de sonido, DJ mixer, mezcladores, equipos de iluminación, etc.



FRM-104



FRM-108

CARACTERÍSTICAS

Rack 19" con soporte superior para equipos de sonido e iluminación.
 En madera contrachapada revestida. Tapas con protección de foam y cierre hermético, asas de transporte, pies de goma y cantoneras metálicas de protección.
 Construcción robusta para transporte y protección del equipo montado en el rack.
 Acabado negro.

CAPACIDAD	4 U de rack 19" = 17'8 cm frontal 9 U de rack 19" = 40'1 cm soporte superior	8 U de rack 19" = 35'6 cm frontal 9 U de rack 19" = 40'1 cm soporte superior
MEDIDAS	Exteriores: 53 x 29'5 x 62 cm fondo Interiores (espacio superior): 48'5 x 7'5 x 40'1 cm fondo Interiores (espacio inferior): 48'5 x 17'8 x 45 cm fondo	Exteriores: 53 x 47 x 62 cm fondo Interiores (espacio superior): 48'5 x 15 x 40'1 cm fondo Interiores (espacio inferior): 48'5 x 35'6 x 45 cm fondo
PESO	14'5 kg	18'5 kg
ACCESORIOS	Tornillos y tuercas para montaje de equipos	Tornillos y tuercas para montaje de equipos

Racks 19" con soporte superior para equipos de sonido, DJ mixer, mezcladores, equipos de iluminación, etc.



FRM-130

FRM-170

CARACTERÍSTICAS

Rack 19" antishock con soporte superior para equipos de sonido e iluminación. En madera contrachapada revestida. Protección contra golpes a base de foam de 25 mm de alta densidad. Tapas frontal, trasera y superior con cierre hermético, asas de transporte, ruedas con freno y cantoneras metálicas de protección. Construcción robusta para transporte y protección del equipo montado en el rack. Acabado negro.

CAPACIDAD	12 U de rack 19" = 53'4 cm frontal 9 U de rack 19" = 40'1 cm soporte superior	16 U de rack 19" = 71'2 cm frontal 9 U de rack 19" = 40'1 cm soporte superior
MEDIDAS	Exteriores (con ruedas): 60 x 100'5 x 67'5 cm fondo Interiores (espacio superior): 48'5 x 14'5 x 40'1 cm fondo Interiores (espacio inferior): 48'5 x 53'4 x 50 cm fondo	Exteriores (con ruedas): 60 x 118'5 x 67'5 cm fondo Interiores (espacio superior): 48'5 x 14'5 x 40'1 cm fondo Interiores (espacio inferior): 48'5 x 71'2 x 50 cm fondo
PESO	45 kg	51 kg
ACCESORIOS	Tornillos y tuercas para montaje de equipos	Tornillos y tuercas para montaje de equipos

FRM-130

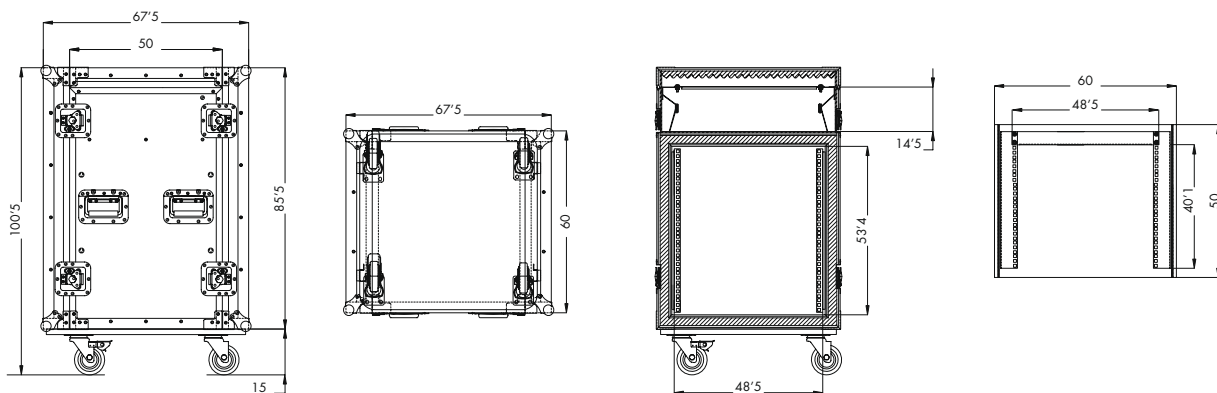

RACKS

MUEBLES DE TRANSPORTE FLIGHT CASES RACK 19"

Racks 19" antishock con 2 tapas [frontal y trasera] convertibles en mesas y soporte superior para equipos de sonido e iluminación.



FRM-135



FRM-135



FRM-175

FRM-175

CARACTERÍSTICAS

Rack 19" antishock con 2 tapas (frontal y trasera) convertibles en mesas.
En madera contrachapada revestida.

Protección contra golpes a base de foam de 25 mm de alta densidad.

Tapas frontal, trasera y superior con cierre hermético, asas de transporte, ruedas con freno y cantoneras metálicas de protección.

Construcción robusta para transporte y protección del equipo montado en el rack.

Acabado negro

CAPACIDAD	12 U de rack 19" = 53'4 cm frontal 9 U de rack 19" = 40'1 cm soporte superior	16 U de rack 19" = 71'2 cm frontal 9 U de rack 19" = 40'1 cm soporte superior
MEDIDAS	Exteriores (con ruedas): 60 x 100'5 x 67'5 cm fondo Interiores (espacio superior): 48'5 x 14'5 x 40'1 cm fondo Interiores (espacio inferior): 48'5 x 53'4 x 50 cm fondo Mesas: 85'5 x 60 cm fondo, altura 80 cm	Exteriores (con ruedas): 60 x 119 x 67'5 cm fondo Interiores (espacio superior): 48'5 x 14'5 x 40'1 cm fondo Interiores (espacio inferior): 48'5 x 71'2 x 50 cm fondo Mesas: 103'5 x 60 cm fondo, altura 98 cm
PESO	51'6 kg	59 kg
ACCESORIOS	Tornillos y tuercas para montaje de equipos	Tornillos y tuercas para montaje de equipos

Racks 19" para equipos de sonido e iluminación. Racks 19" para equipos de sonido e iluminación.



FRE-202



FRE-204

FRE-202

FRE-204

CARACTERÍSTICAS

Rack 19" en madera contrachapada revestida, tapas frontal y trasera con protección de foam y cierre hermético, asas de transporte, pies de goma y cantoneras metálicas de protección.

Construcción robusta para transporte y protección del equipo montado en el rack.

Acabado negro.

CAPACIDAD	2 U de rack 19" = 8'9 cm	4 U de rack 19" = 17'8 cm
MEDIDAS	Exteriores: 52 x 12'5 x 40 cm fondo Interiores: 48'5 x 8'9 x 26'5 cm fondo	Exteriores: 54 x 23 x 63 cm fondo Interiores: 48'5 x 17'8 x 42 cm fondo
PESO	4'5 kg	12 kg
ACCESORIOS	Tornillos y tuercas para montaje de equipos	Tornillos y tuercas para montaje de equipos

Racks 19" para equipos de sonido e iluminación.



FRE-206

CARACTERÍSTICAS Rack 19" para equipos de sonido e iluminación. En madera contrachapada revestida, frente/fondo libre, asas de transporte, pies de goma y cantoneras metálicas de protección. Construcción robusta para transporte y protección del equipo montado en el rack. Acabado negro.

CAPACIDAD	8 U de rack 19" = 35'6 cm
MEDIDAS	Exteriores: 53 x 39'5 x 49 cm fondo Interiores: 48'5 x 35'6 x 45 cm fondo
PESO	10 kg
ACCESORIOS	Tornillos y tuercas para montaje de equipos



FRE-208

CARACTERÍSTICAS Rack 19" con departamento superior. En madera contrachapada revestida, tapa superior con cierre hermético, frente/fondo libre, asas de transporte, ruedas con freno y cantoneras metálicas de protección. Construcción robusta para transporte y protección del equipo montado en el rack. Acabado negro.

CAPACIDAD	12 U de rack 19" = 53'4 cm
MEDIDAS	Exteriores (con ruedas): 52'5 x 91 x 50'5 cm fondo Interiores (tapa): 48'5 x 17 x 46'5 cm fondo Interiores (mueble): 48'5 x 53'4 x 46'5 cm fondo
PESO	22 kg
ACCESORIOS	Tornillos y tuercas para montaje de equipos



FRE-210

CARACTERÍSTICAS Rack 19" con puerta transparente y cerradura con llave. En madera contrachapada revestida, puerta con abertura hacia la izquierda o derecha, fondo libre, asas de transporte, ruedas con freno y cantoneras metálicas de protección. Construcción robusta para transporte y protección del equipo montado en el rack. Acabado negro.

CAPACIDAD	16 U de rack 19" = 71'2 cm
MEDIDAS	Exteriores (con ruedas): 53 x 90'2 x 54 cm fondo Interiores: 48'5 x 71'2 x 45 cm fondo
PESO	22'5 kg
ACCESORIOS	Tornillos y tuercas para montaje de equipos

MUEBLES DE TRANSPORTE FLIGHT CASES

BAÚLES Y CAJAS

Baúles de transporte flight cases para componentes diversos.



FRC-263
FRC-265



FRC-269

	FRC-263	FRC-265	FRC-269
CARACTERÍSTICAS	Baúl de transporte sin divisiones internas. En madera contrachapada revestida y forro interior de foam, tapa con cierre hermético, asas de transporte, ruedas con freno y cantoneras metálicas de protección. Construcción robusta para transporte y protección de materiales diversos. Acabado negro.	Baúl de transporte sin divisiones internas. En madera contrachapada revestida y forro interior de foam, tapa con cierre hermético, asas de transporte, ruedas con freno y cantoneras metálicas de protección. Construcción robusta para transporte y protección de materiales diversos. Acabado negro.	Baúl de transporte con divisiones internas. En madera contrachapada revestida y forro interior de foam, tapa con cierre hermético, asas de transporte, ruedas con freno y cantoneras metálicas de protección. Construcción robusta para transporte y protección de materiales diversos. Acabado negro.
DIVISIONES	-	-	4 divisiones interiores de 47 x 35 x 55 cm de altura
MEDIDAS	Exteriores (con ruedas): 110'5 x 65 x 55'5 cm fondo Interiores: 106'5 x 46'5 x 51'5 cm fondo	Exteriores (con ruedas): 121 x 75'5 x 61 cm fondo Interiores: 116'5 x 56'5 x 56'5 cm fondo	Exteriores (con ruedas): 100'5 x 74'5 x 75'5 cm fondo Interiores: 97 x 55'5 x 72 cm fondo
PESO	33'4 kg	40'5 kg	44'5 kg

FRC-269

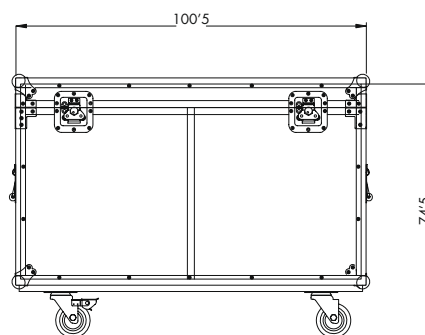
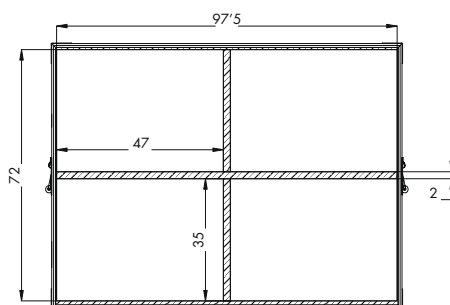
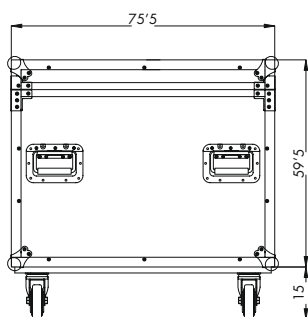

Baúl de transporte flight case apilable.

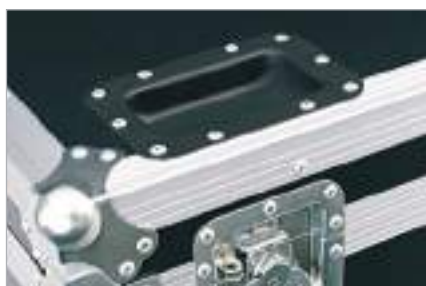

FRC-262A

CARACTERÍSTICAS

Baúl de transporte apilable con cubetas en tapa superior para apilar baúles con ruedas. En madera contrachapada revestida y forro interior de foam, tapa con cierre hermético, asas de transporte, ruedas con freno y cantoneras metálicas de protección. Construcción robusta para transporte y protección de materiales diversos. Acabado negro.

MEDIDAS	Exteriores (con ruedas): 110'5 x 65 x 55'5 cm fondo Interiores: 106'5 x 46'5 x 51'5 cm fondo
PESO	33 kg

Caja de transporte flight case para componentes diversos.



FRC-261

CARACTERÍSTICAS

Caja de transporte. En madera contrachapada revestida, con 4 cajones de corredera y puerta con cierre hermético, asas de transporte y cantoneras metálicas de protección. Construcción robusta para transporte y protección de materiales diversos. Acabado negro.

MEDIDAS	Exteriores (con ruedas): 53 x 91 x 59'5 cm fondo Interiores (cajón pequeño): 44'5 x 12 x 46 cm fondo Interiores (cajón grande): 44'5 x 22'5 x 46 cm fondo
PESO	46 kg

MUEBLES DE TRANSPORTE FLIGHT CASES

MEZCLADORES

Cajas de transporte flight cases para mezcladores y componentes diversos.



FRC-290

FRC-290

CARACTERÍSTICAS

Caja de transporte rack 19" para mezclador profesional o componentes diversos. Compatible con mezcladores Allen & Heath Mix Wiz y similares.

En madera contrachapada revestida. Soporte para rack 19".

Tapa con cierre hermético, asas de transporte, pies de goma y cantoneras metálicas de protección.

Construcción robusta para transporte y protección del equipo montado en el rack.

Acabado negro.

CAPACIDAD

12 U de rack 19" = 53'4 cm

MEDIDAS

Exteriores: 68 x 24 x 54 cm fondo

Interiores: 65 x 10'5 a 19'5 x 53'4 cm fondo

PESO

12'1 kg

ACCESORIOS

Tornillos y arandelas para montaje de equipos

MUEBLES DE TRANSPORTE FLIGHT CASES

PIES DE MICRÓFONO

FONESTAR

Baúles de transporte para pies de micro o componentes diversos.



FRC-270

CARACTERÍSTICAS

Baúl de transporte para pies de micro o componentes diversos. En madera contrachapada revestida y forro interior de foam, tapa con cierre hermético, asas de transporte, pies de goma, ruedas y cantoneras metálicas de protección. Construcción robusta para transporte y protección de pies de micro o materiales diversos. Acabado negro.

DIVISIONES	-
MEDIDAS	Exteriores (con ruedas): 122'5 x 44 x 42'5 cm fondo Interiores: 117 x 37'5 x 37 cm fondo
PESO	24 kg

MUEBLES DE TRANSPORTE FLIGHT CASES

ALTAVOCES

Cajas de transporte para altavoces.

FAL-12
FAL-15



FAL-24D
FAL-30D



FAL-12

CARACTERÍSTICAS

Caja de transporte para altavoces. En madera contrachapada revestida y forro interior de foam, tapa con cierre hermético, asas de transporte, ruedas con freno y cantoneras metálicas de protección. Construcción robusta para transporte y protección de materiales diversos. Acabado negro. Adecuada para transporte de altavoces de 12" con las dimensiones más comunes del mercado (p. ej. altavoces FONESTAR mods. SB-3421, SB-3520, SB-3612, ASB-12300, ASB-12150U, etc).

FAL-15

Caja de transporte para altavoces. En madera contrachapada revestida y forro interior de foam, asas de transporte, ruedas con freno y cantoneras metálicas de protección. Construcción robusta para transporte y protección de materiales diversos. Acabado negro. Adecuada para transporte de altavoces de 15" con las dimensiones más comunes del mercado (p. ej. altavoces FONESTAR mods. SB-3432, SB-3530, SB-3615, ASB-15300, ASB-15180U, etc).

FAL-24D

Caja de transporte con división interior para 2 altavoces. En madera contrachapada revestida y forro interior de foam, tapa con cierre hermético, asas de transporte, ruedas con freno y cantoneras metálicas de protección. Construcción robusta para transporte y protección de materiales diversos. Acabado negro. Adecuada para transporte de 2 altavoces de 12" con las dimensiones más comunes del mercado (p. ej. altavoces FONESTAR mods. SB-3421, SB-3520, SB-3612, ASB-12300, ASB-12150U, etc).

FAL-30D

Caja de transporte con división interior para 2 altavoces. En madera contrachapada revestida y forro interior de foam, tapa con cierre hermético, asas de transporte, ruedas con freno y cantoneras metálicas de protección. Construcción robusta para transporte y protección de materiales diversos. Acabado negro. Adecuada para transporte de 2 altavoces de 15" con las dimensiones más comunes del mercado (p. ej. las altavoces FONESTAR mods. SB-3432, SB-3530, SB-3615, ASB-15300, ASB-15180U, etc.)

MEDIDAS

Exteriores (con ruedas): 50 x 89 x 45 cm fondo
Interiores: 44 x 67 x 38'5 cm fondo

Exteriores (con ruedas): 56 x 100 x 52 cm fondo
Interiores: 50 x 77 x 45'5 cm fondo

Exteriores (con ruedas): 87 x 88 x 50 cm fondo
Interiores (para cada pantalla acústica): 38'5 x 67 x 44 cm fondo

Exteriores (con ruedas): 101 x 99'5 x 56 cm fondo
Interiores (para cada altavoz): 45'5 x 77 x 50 cm fondo

PESO

21'8 kg

25'7 kg

40'2 kg

49 kg

ACCESORIOS

Plancha de foam extra

Plancha de foam extra

Planchas de foam extra

Planchas de foam extra

MUEBLES DE TRANSPORTE FLIGHT CASES

FONESTAR

PANTALLAS TV

Cajas de transporte para 2 TV.



FPL-50D
FPL-52XL

FPL-50D

CARACTERÍSTICAS

Caja de transporte para 2 TV de hasta 50".
En madera contrachapada revestida y forro interior de foam, interior con divisiones para 2 monitores de plasma y espacio lateral adicional para 2 soportes o material diverso; tapa con cierre hermético, asas de transporte, ruedas con freno y cantoneras metálicas de protección.
Construcción robusta.
Acabado negro.

FPL-52XL

Caja de transporte para 2 TV de hasta 50".
En madera contrachapada revestida y forro interior de foam; interior con divisiones para 2 TV y espacio lateral adicional para 2 soportes o material diverso; tapa con cierre hermético, asas de transporte, ruedas con freno y cantoneras metálicas de protección.
Construcción robusta.
Acabado negro.

MEDIDAS

Exteriores: 132'5 x 97 x 55 cm fondo
Interiores (para cada TV):
125'5 x 76'5 x 12 cm fondo
Interiores (para cada soporte):
95'5 x 76'5 x 10'5 cm fondo

Exteriores: 141 x 105 x 56 cm fondo
Interiores (para cada TV):
134 x 85 x 12'5 cm fondo
Interiores (para cada soporte):
97'5 x 85 x 10'5 cm fondo

PESO

66 kg

65 kg

ACCESORIOS

Planchas de foam extra con velcro para adaptar divisiones

Planchas de foam extra con velcro para adaptar divisiones

FPL-50D Y FPL-52XL

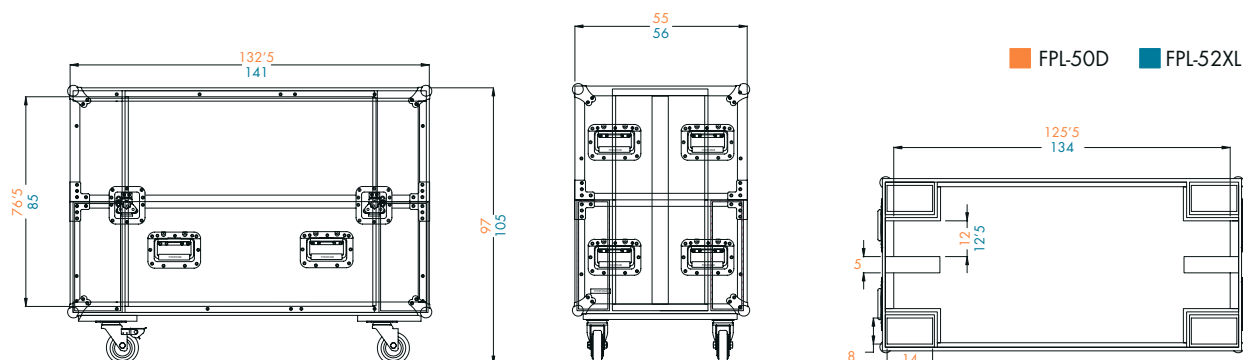

MUEBLES DE TRANSPORTE FLIGHT CASES

TROLLEY

Caja de transporte con trolley. Construcción reforzada.



FRT-101

CARACTERÍSTICAS

Caja con trolley para transporte y protección de materiales diversos. En madera contrachapada revestida. Ruedas resistentes, cantoneras metálicas de protección y tapa con cierre hermético. Construcción robusta. Acabado negro.

MEDIDAS

Exteriores: 71'5 x 50 x 40 cm fondo
Interiores: 67'5 x 37 x 36 cm fondo

PESO

16'5 kg

MUEBLES DE TRANSPORTE FLIGHT CASES

MALETINES

Maletines para componentes diversos.



FRT-113

CARACTERÍSTICAS

Maletín de transporte con 4 divisiones internas. En madera contrachapada revestida. Tapa con cierre hermético, asa de transporte y cantoneras metálicas de protección. Construcción robusta para transporte y protección de materiales diversos. Acabado negro.

CAPACIDAD

-

MEDIDAS

Exteriores: 39'5 x 11'5 x 29'5 cm fondo
Interiores: 37 x 10 x 28'3 cm fondo con 4 divisiones

PESO

2'1 kg

FRT-113M

Maletín de transporte para los sistemas de micrófonos inalámbricos FONESTAR mods. MSH-883, MSH-887, MSH-823 y MSH-828 (no incluidos). En madera contrachapada revestida. Tapa con cierre hermético, asa de transporte y cantoneras metálicas de protección. Estructura interna de foam que proporciona la máxima sujeción y protección del sistema inalámbrico de micrófono profesional FONESTAR. Construcción robusta. Acabado esmaltado negro.

Para receptor, micrófono de mano, micrófono de solapa, antenas, cables, adaptador CA/CC, pilas y tapas de micrófono de mano

Exteriores: 39'5 x 11'5 x 29'5 cm fondo
Interiores: 37 x 10 x 28'3 cm fondo con foam

2'1 kg

FRT-115

Maletín de transporte con 3 divisiones internas para CD. En madera contrachapada revestida. Tapa con cierre hermético, asa de transporte y cantoneras metálicas de protección. Construcción robusta para transporte y protección de CD y materiales diversos. Acabado negro

-

Exteriores: 44'5 x 19 x 38 cm fondo
Interiores: 42'5 x 16'5 x 36 cm fondo con 3 divisiones de 13'5 x 15 x 36 cm fondo para CD, etc.

3 kg



FRT-117



FRT-116



FRT-119

FRT-116

CARACTERISTICAS

Maleta de transporte. En madera contrachapada revestida y forro interior de foam. Tapa con cierre hermético, asa de transporte, pies de goma y cantoneras metálicas de protección. Construcción robusta para transporte y protección de materiales diversos. Acabado negro.

MEDIDAS

Exteriores: 56'5 x 19'5 x 45 cm fondo
Interiores: 53 x 16'2 x 41'5 cm fondo

PESO

6'9 kg

FRT-117

Maletín de transporte plancha desmontable para 16 micrófonos y accesorios. En madera contrachapada revestida. Tapa con cierre hermético, asa de transporte y cantoneras metálicas de protección. Construcción robusta para transporte y protección de micrófonos y materiales diversos. Acabado aluminio.

Exteriores: 47 x 32 x 31 cm fondo
Interiores: 44'5 x 30 x 28'5 cm fondo

5'1 kg

FRT-119

Maleta de transporte. En madera contrachapada revestida. Tapa con cierre hermético, asa de transporte y cantoneras metálicas de protección. Construcción robusta para transporte y protección de materiales diversos. Acabado negro.

Exteriores: 63 x 30 x 44 cm fondo
Interiores: 60 x 26 x 41 cm fondo

6 kg

MUEBLES DE TRANSPORTE FLIGHT CASES

MALETINES

Maletines waterproof.

IP-67

FMW-260

CARACTERÍSTICAS Maletín de transporte waterproof. Compacto y robusto, apilable, resistente a golpes, polvo y agua. Tapa con cierre hermético, válvula de presión y asa plegable de transporte. Grado de protección IP-67. Preparado para cierre con candado. Partes metálicas en acero inoxidable. Construcción en PP para transporte y protección de materiales diversos. Aceptado como equipaje de mano en cabina. Foam precortado. Acabado negro.

CARGA MÁXIMA SOPORTADA	0'5 kg
CAPACIDAD MÁXIMA	5'72 l 5720 cm ³
MEDIDAS	Exteriores: 28'8 x 13 x 26 cm fondo Interiores: 26 x 11 x 20 cm fondo
PESO	1'4 kg



IP-67

FMW-410

CARACTERÍSTICAS

Maletín de transporte waterproof. Compacto y robusto, apilable, resistente a golpes, polvo y agua. Tapa con cierre hermético, válvula de presión y asa plegable de transporte. Grado de protección IP-67. Preparado para cierre con candado. Partes metálicas en acero inoxidable. Construcción en ABS para transporte y protección de materiales diversos. Aceptado como equipaje de mano en cabina. Foam precortado. Acabado negro.

CARGA MÁXIMA SOPORTADA	25 kg	40 kg
CAPACIDAD MÁXIMA	22'65 l 22650 cm ³	30'55 l 30550 cm ³

IP-67

FMW-450





IP-67

FMW-520T

CARACTERÍSTICAS Maletín de transporte waterproof con trolley. Compacto y robusto, apilable, resistente a golpes, polvo y agua. Tapa con cierre hermético, válvula de presión y asa plegable de transporte. Grado de protección IP-67. Preparado para cierre con candado. Partes metálicas en acero inoxidable. Construcción en PP para transporte y protección de materiales diversos. Ruedas silenciosas y tirador extensible de 35 mm máximo. Aceptado como equipaje de mano en cabina en la mayoría de aerolíneas. Foam precortado. Acabado negro.

CARGA MÁXIMA SOPORTADA	40 kg
CAPACIDAD MÁXIMA	27'8 l 27840 cm3
MEDIDAS	Exteriores: 55'9 x 22'9 x 36 cm fondo Interiores: 52'1 x 18'3 x 29'2 cm fondo
PESO	5'3 kg

ACCESORIOS

RACK 19"

Paneles frontales para armarios y muebles rack 19".



FRP-10



FRP-10VEN



FRP-11



FRP-11VEN

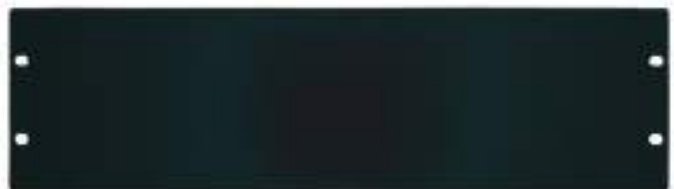

FRP-12



FRP-12VEN

	FRP-10	FRP-10VEN	FRP-11	FRP-11VEN	FRP-12	FRP-12VEN
CARACTERÍSTICAS	Panel frontal de 1U para rack 19". Acabado negro.	Panel frontal de 1U con ranuras de ventilación para rack 19". Acabado negro.	Panel frontal de 2U para rack 19". Acabado negro.	Panel frontal de 2U con ranuras de ventilación para rack 19". Acabado negro.	Panel frontal de 3U para rack 19". Acabado negro.	Panel frontal de 3U con ranuras de ventilación para rack 19". Acabado negro.
MEDIDAS	483 x 44'5 mm	483 x 44'5 mm	483 x 89 mm	483 x 89 mm	483 x 133'5 mm	483 x 133'5 mm
PESO	0'4 kg	0'3 kg	0'6 kg	0'5 kg	0'8 kg	0'7 kg
ACCESORIOS	Tornillos y tuercas para montaje	Tornillos y tuercas para montaje	Tornillos y tuercas para montaje	Tornillos y tuercas para montaje	Tornillos y tuercas para montaje	Tornillos y tuercas para montaje

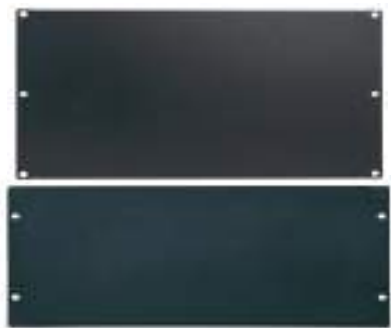

FRP-13

FRP-18



FRP-19

FRP-20

	FRP-13	FRP-18	FRP-19	FRP-20
CARACTERÍSTICAS	Panel frontal de 4 U para rack 19". Acabado negro.	Panel frontal de 5 U para rack 19". Acabado negro.	Panel frontal de 6 U para rack 19". Acabado negro.	Panel frontal de 7 U para rack 19". Acabado negro.
MEDIDAS	483 x 178 mm	483 x 221 mm	483 x 267 mm	483 x 310 mm
PESO	1 kg	1 kg	1'2 kg	1'3 kg
ACCESORIOS	Tornillos y tuercas para montaje			

Panel pasacables para armarios y muebles rack 19".



FRP-1PC

CARACTERÍSTICAS	Panel pasacables de 1 U para rack 19". Acabado negro.
MEDIDAS	483 x 44'5 mm
PESO	0'5 kg
ACCESORIOS	Tornillos y tuercas para montaje

Paneles frontales mecanizados, para armarios y muebles rack 19".



FRP-31XLR



FRP-32SPK



FRP-33M



FRP-34MC

	FRP-31XLR	FRP-32SPK	FRP-33M	FRP-34MC
CARACTERÍSTICAS	Panel mecanizado de 1 U para rack 19", para instalar 12 zócalos XLR. Acabado negro.	Panel mecanizado de 2 U para rack 19", para instalar 4 zócalos de conectores de altavoz. Acabado negro.	Panel mecanizado de 2 U para rack 19", para instalar 8 paneles de conexión modulares serie WP y mecanismos eléctricos tipo Legrand serie Mosaic II. Se incluyen tapas para huecos libres. Acabado negro.	Panel mecanizado de 3 U para rack 19", para instalar 24 mecanismos eléctricos unipolares estándar de carril DIN simétrico. Se incluyen tapas para huecos libres. Acabado negro.
MEDIDAS	483 x 44'5 mm	483 x 89 mm	483 x 89 mm alto Ventana: 360 x 40 mm alto	483 x 133'5 x 60 mm fondo Ventana: 430 x 45 mm alto
PESO	0'3 kg	0'6 kg	0'7 kg	1'6 kg
ACCESORIOS	Tornillos y tuercas para montaje	Tornillos y tuercas para montaje	Tapas, tornillos y tuercas para montaje	Tapas, tornillos y tuercas para montaje

Paneles cubre controles para armarios y muebles rack 19".



FRP-41G



FRP-42G



FRP-45M

	FRP-41G	FRP-42G	FRP-45M
CARACTERÍSTICAS	Panel cubre controles con ventana de 1 U para rack 19".	Panel cubre controles con ventana de 2 U para rack 19".	Panel cubre controles con rejilla metálica de 1 U para rack 19".
MEDIDAS	483 x 44'5 x 25 mm fondo	483 x 89 x 25 mm fondo	483 x 44'5 x 25 mm fondo
PESO	0'5 kg	0'6 kg	0'5 kg
ACCESORIOS	Tornillos y tuercas para montaje	Tornillos y tuercas para montaje	Tornillos y tuercas para montaje

ACCESORIOS

RACK 19"

Bandejas para armarios y muebles rack 19".

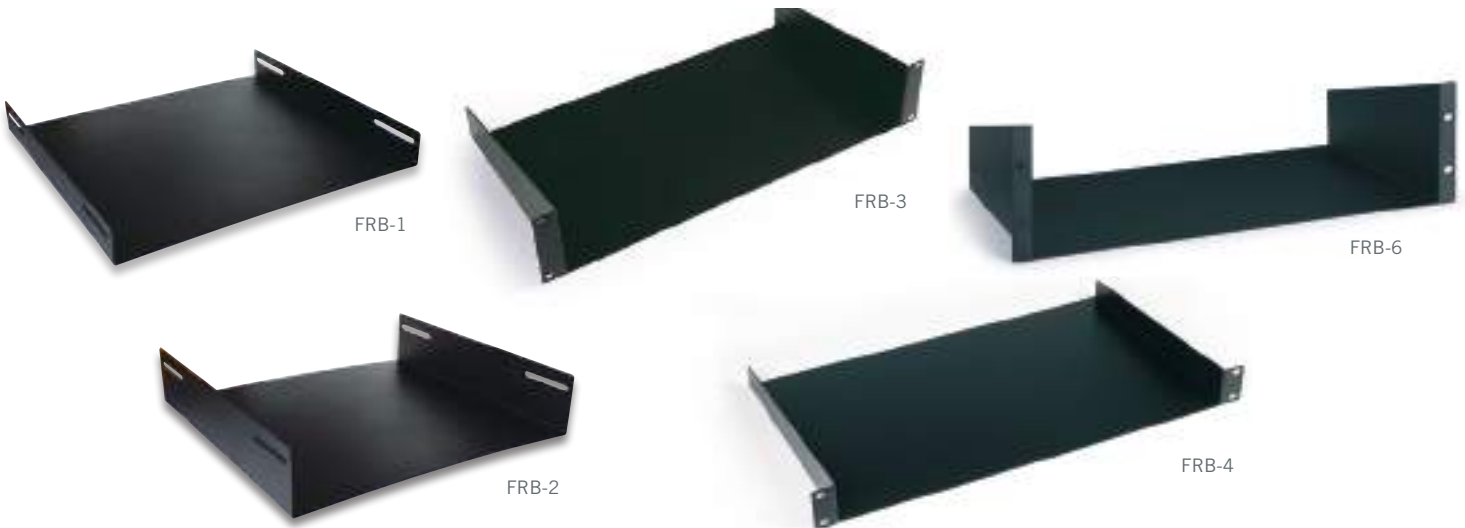

	FRB-1	FRB-2	FRB-3	FRB-4	FRB-6
CARACTERÍSTICAS	Bandeja metálica atornillable lateralmente de 1 U para rack 19". Especial para muebles FONESTAR series FRA, FRM y FRE. Acabado negro.	Bandeja metálica atornillable lateralmente de 2 U para rack 19". Especial para muebles FONESTAR series FRA, FRM y FRE. Acabado negro.	Bandeja metálica atornillable frontalmente de 2 U para rack 19". Acabado negro.	Bandeja metálica atornillable frontalmente de 1 U para rack 19". Acabado negro.	Bandeja metálica atornillable frontalmente de 3 U para rack 19". Acabado negro.
MEDIDAS	455 x 44'5 x 420 mm fondo Ancho interior: 453 mm	455 x 89 x 420 mm fondo Ancho interior: 453 mm	483 x 89 x 255 mm fondo Ancho interior: 442 mm	483 x 44'5 x 255 mm fondo Ancho interior: 444 mm	483 x 133'5 x 255 mm fondo Ancho interior: 444 mm
PESO	2'7 kg	3'2 kg	1'8 kg	1'6 kg	2 kg
ACCESORIOS	Tornillos y tuercas para montaje	Tornillos y tuercas para montaje	Tornillos y tuercas para montaje	Tornillos y tuercas para montaje	Tornillos y tuercas para montaje



	FRB-1200	FRB-1300
CARACTERÍSTICAS	Bandeja metálica para rack 19" 1 U. Atornillable lateralmente. Con orificios de ventilación. Especial para muebles FONESTAR FRW-4504, FRW-4506 y FRW-4509. Fabricado en acero. Acabado negro.	Bandeja metálica para rack 19" 1 U. Atornillable lateralmente. Con orificios de ventilación. Especial para muebles FONESTAR FRW-6009, FRW-6012, FRW-6015, FRW2-6006, FRW2-6009, FRW2-6012 y FRW2-6015 (es necesario mover los bastidores 19" para adaptarlo a las dimensiones de las bandejas) Fabricado en acero. Acabado negro.
CARGA MÁXIMA SOPORTADA	50 kg	60 kg
MEDIDAS	Espesor: 1'2 mm 493 x 45 x 198 mm fondo Ancho interior: 490 mm	Espesor: 1'2 mm 493 x 45 x 300 mm fondo Ancho interior: 490 mm
PESO	1'2 kg	1'7 kg

Bandeja deslizante y cajones para armarios y muebles rack 19".



	FRP-15	FRP-16
CARACTERÍSTICAS	Cajón metálico de 3 U para rack 19", cerradura con llave, sujeción frontal. Adecuado para protección de micrófonos, accesorios, etc. Acabado negro.	Cajón metálico de 6 U para rack 19", cerradura con llave, sujeción frontal. Adecuado para protección de micrófonos, accesorios, etc. Acabado negro.
MEDIDAS	435 x 133'5 x 350 mm fondo	435 x 267 x 350 mm fondo
PESO	6'2 kg	9 kg
ACCESORIOS	Tornillos y tuercas para montaje	Tornillos y tuercas para montaje



	FRP-44D
CARACTERÍSTICAS	Bandeja metálica deslizante con sujeción frontal de 1 U para rack 19". Acabado negro.
MEDIDAS	Exteriores: 483 x 44 x 585 mm fondo Interiores: 419 x 39 x 525 mm fondo
PESO	4 kg
ACCESORIOS	Tornillos y tuercas para montaje

ACCESORIOS

RACK 19"

Regletas de corriente para armarios y muebles rack 19".



FRP-8



FRP-8M

FRP-8

CARACTERÍSTICAS

Regleta de corriente de 1 U para rack 19".
8 enchufes de corriente bipolares con toma de tierra tipo schuko.
Interruptor y protección para niños.
Cable de corriente 1'8 m de 3 x 1'5 mm² con clavija tipo schuko.
Material PVC.
Acabado negro.
230 V, 3.500 W máximo, 16 A.

FRP-8M

Regleta de corriente metálica de 1 U para rack 19".
8 enchufes de corriente bipolares con toma de tierra tipo schuko.
Interruptor y protección para niños.
Cable de corriente 1'8 m de 3 x 1'5 mm² con clavija tipo schuko.
Material aluminio.
Acabado negro.
230 V, 3.500 W máximo, 16 A.

MEDIDAS	483 x 44'5 x 48 mm fondo	483 x 44'5 x 45 mm fondo
PESO	0'6 kg	0'8 kg

FRP-8MC14

CARACTERÍSTICAS

Regleta de corriente metálica de 1 U para rack 19".
8 enchufes de corriente bipolares con toma de tierra tipo schuko.
Interruptor y protección para niños.
Cable de corriente 1'8 m de 3 x 1'5 mm² con clavija tipo C14.
Material aluminio.
Acabado negro.
230 V, 3.500 W máximo, 10 A.



MEDIDAS	483 x 44'5 x 45 mm fondo
PESO	0'8 kg



FRW-FAN

CARACTERÍSTICAS Ventilador axial. Especial para muebles FONESTAR series FRW y FRW2.

POTENCIA	30'8 W 2.600 r.p.m.
ALIMENTACIÓN	230 V CA
MEDIDAS	120 x 120 x 40 mm
PESO	0'6 kg
ACCESORIOS	4 tornillos para montaje de equipos



VOUT-FRA

CARACTERÍSTICAS Módulo 2 ventiladores para salida de aire. Instalación en la parte superior del mueble rack (OUT TOP)

ALIMENTACIÓN	230 V CA, 40 W
MEDIDAS	298 x 45 x 150 mm
PESO	1'7 kg

T-FRA

CARACTERÍSTICAS Termostato accesorio para muebles racks 19" FONESTAR serie FRA. Permite seleccionar la temperatura deseada desde 0 a 60°, por encima de la cual se activaría el ventilador del mueble rack 19". Optimiza el ventilador, al activarse exclusivamente según las necesidades del usuario. Se incluye accesorio para montaje en rack 19". Bajo pedido, se sirve ya instalado en la parte superior trasera derecha o izquierda de los modelos FONESTAR: FRA-10U, FRA-20U, FRA-30U y FRA-40U.



Tornillo y tuerca enjaulada.

FRP-17

CARACTERÍSTICAS Tornillo con arandela de plástico y tuerca enjaulada para montaje frontal de equipos en rack 19". Blister 30 u.



Ruedas para armarios y muebles rack 19" y de transporte.



FRP-23

CARACTERÍSTICAS Rueda 4" Ø para muebles rack 19". Altura 13 cm.

PESO 0'7 kg

FRP-24F

Igual a mod. FRP-23, con freno.

1 kg

252 SISTEMAS AUDIOVISUALES

254 Paneles de conexión

254 Integrados

255 Modulares

259 Audio

259 Extensiones de audio y vídeo

259 USB

260 Extensiones

260 Adaptadores

261 VGA

261 Distribuidores

261 HDMI

261 Selectores

262 Distribuidores

268 Matrices

272 Convertidores

274 Extensiones

276 HDMI PRO

276 Extensiones

277 Moduladores

278 Displayport

278 Adaptadores

279 MINI displayport

278 Adaptadores

279 Pantallas de proyección

279 Serie FA

SISTEMAS AUDIOVISUALES



PANELES DE CONEXIÓN INTEGRADOS

Panel de conexión con conectores de VGA, puerto USB, audio estéreo y vídeo compuesto. Conexión mediante bornas a tornillo. Caja de instalación en superficie.



WPL-401

CARACTERÍSTICAS	Panel de conexión integrado. Conexión mediante bornas a tornillo. Caja de instalación en superficie.
ENTRADAS	1 VGA, D15 hembra 1 puerto USB A hembra 1 vídeo compuesto, RCA 1 audio estéreo, 2 x RCA 1 audio estéreo, jack 3'5 mm
COLOR	Blanco (RAL 9003)
MEDIDAS	86 x 86 x 52 mm fondo
PESO	0'1 kg

WPL-403 N!

CARACTERÍSTICAS	Caja de conexiones multimedia. Conexión mediante conectores hembra. Uso en aulas multimedia, centraliza las conexiones de audio, vídeo y datos. Fácil instalación. Construida en acero, conectores en el frontal.
ENTRADAS	1 VGA, D15 hembra 1 HDMI hembra 1 audio estéreo, jack 3'5 mm 1 USB B
COLOR	Blanco (RAL 1013)
MEDIDAS	130 x 50 x 123 mm fondo
PESO	0'5 kg



Panel de conexión integrado con conectores de VGA y jack 3'5 mm estéreo con ventana para 1 panel de conexión. Conexión mediante bornas a tornillo. Compatible con sistema de paneles de conexión modulares WP.

WP-61VJ

CARACTERÍSTICAS	Panel de conexión integrado con ventana. Conexión mediante bornas a tornillo. Ventana para 1 panel de conexión.
ENTRADAS	1 VGA, D15 hembra 1 audio estéreo, jack 3'5 mm
MEDIDAS	86 x 86 x 24 mm fondo
OPCIONAL	WP-62CJ: caja de superficie



WP-62CJ

CARACTERÍSTICAS	Caja de superficie 86 x 86 mm. Para WP-61VJ, SAM-306 mando de control zonal.
MEDIDAS	60 mm entre tornillos. 86 x 86 x 42 mm fondo



Panel de conexión con dos salidas USB con función de recarga y enchufe para utilizar la toma de 230 V durante la recarga. Incluye soporte abatible para colocar el teléfono móvil.

WP-55SUC

CARACTERÍSTICAS	Panel de conexión integrado. Cargador 2 x USB. Base de enchufe bipolar con toma de tierra, 16 A 230 V. Para caja de empotrar estándar o superficie. Conexión mediante bornas a tornillo.
SALIDAS	5 V CC (2.400 mA)
CONECTORES	2 x USB A hembra Schuko hembra, obturador de seguridad
ALIMENTACIÓN	100-240 V CA
COLOR	Blanco (RAL 9003)
MEDIDAS	86 x 86 x 46 mm fondo



PANELES DE CONEXIÓN MODULARES

Marcos y chasis para instalación en caja de empotrar universal cuadrada.

Sistema de paneles de conexión modulares para instalación de audiovisuales, aulas, salas de conferencias, etc.



PARA CAJA DE EMPOTRAR UNIVERSAL CUADRADA (NO INCLUIDA)

WP-89MCH

CARACTERÍSTICAS	Marco y chasis para instalación en caja de empotrar universal cuadrada. Ventana para 1 panel de conexión.
COLOR	Blanco (RAL 9003)
MEDIDAS	80 x 80 mm

WP-150MCH

CARACTERÍSTICAS	Marco y 2 chasis para instalación en 2 cajas estándar europeas. 2 ventanas para 2 paneles de conexión.
COLOR	Blanco (RAL 9003)
MEDIDAS	150 x 80 mm

WP-220MCH

CARACTERÍSTICAS	Marco y 3 chasis para instalación en 3 cajas estándar europeas. 3 ventanas para 3 paneles de conexión.
COLOR	Blanco (RAL 9003)
MEDIDAS	220 x 80 mm

Marcos, chasis y cajas de superficie WP.

Sistema de paneles de conexión modulares para instalación de audiovisuales, aulas, salas de conferencias, etc.



WP-85CJ

CARACTERÍSTICAS	Caja de superficie para marco y chasis WP-86MCH.
COLOR	Blanco (RAL 9003)
MEDIDAS	80 x 80 x 41 mm fondo

WP-86MCH

CARACTERÍSTICAS	Marco y chasis para instalación en caja de superficie WP-85CJ. Ventana para 1 panel de conexión.
COLOR	Blanco (RAL 9003)
MEDIDAS	80 x 80 mm

WP-148CJ

CARACTERÍSTICAS	Caja de superficie para marco y chasis WP-149MCH.
COLOR	Blanco (RAL 9003)
MEDIDAS	148 x 81 x 42 mm fondo

WP-149MCH

CARACTERÍSTICAS	Marco y chasis para instalación en caja de superficie WP-148CJ. Ventana para 2 paneles de conexión.
COLOR	Blanco (RAL 9003)
MEDIDAS	148 x 80 mm

PANELES DE CONEXIÓN MODULARES

Paneles de conexión para instalaciones de audiovisuales, aulas, salas de conferencias, etc. Sistema de paneles de conexión modulares con diferentes conectores.



WP-194CJ

CARACTERÍSTICAS Caja de superficie para marco y chasis WP-195MCH.

COLOR Blanco (RAL 9003)

MEDIDAS 194 x 81 x 42 mm fondo



WP-195MCH

Marco y chasis para instalación en caja de superficie WP-194CJ. Ventana para 3 paneles de conexión.

COLOR Blanco (RAL 9003)

MEDIDAS 195 x 80 mm



WPB-4

CARACTERÍSTICAS

Caja de superficie para 4 paneles de conexión. Posibilidad de instalación en sobremesa, bajomesa o pared. Separadores metálicos que garantizan el aislamiento electromagnético. Salida de cable posterior para regleta eléctrica e inferior para tubo.

COLOR Blanco (RAL 9003)

MEDIDAS 208 x 62 x 100 mm fondo

PESO 0'2 kg



WP-87T

CARACTERÍSTICAS Tapa ciega para 1 panel de conexión.

COLOR Blanco (RAL 9003)

MEDIDAS 45 x 45 x 33'3 mm fondo



WP-88T2

Tapa ciega para 1/2 panel de conexión.

COLOR Blanco (RAL 9003)

MEDIDAS 22'5 x 45 x 33'3 mm fondo



WP-33J

Jack 3'5 mm estéreo hembra. 1/2 panel de conexión. Bornas a tornillo.

COLOR Blanco (RAL 9003)

MEDIDAS 22'5 x 45 x 33'3 mm fondo



WP-34V

VGA, D15 hembra. 1/2 panel de conexión. Conexión rápida sin tornillos.

COLOR Blanco (RAL 9003)

MEDIDAS 22'5 x 45 x 42'6 mm fondo



WP-51V

CARACTERÍSTICAS VGA, D15 hembra. 1/2 panel de conexión. Conexión euroblock enchufable.

COLOR Blanco (RAL 9003)

MEDIDAS 22'5 x 45 x 47 mm fondo



WP-61V-02

VGA hembra. 1/2 panel de conexión. Conexión por cable de 20 cm con conector VGA hembra.

COLOR Blanco (RAL 9003)

MEDIDAS 45 x 22'5 x 38'5 mm fondo



WP-52JVJ

VGA, D15 hembra. Micro, jack 3'5 mm estéreo hembra. Auriculares, jack 3'5 mm estéreo hembra. 1 panel de conexión. Conexión rápida sin tornillos.

COLOR Blanco (RAL 9003)

MEDIDAS 45 x 45 x 45 mm fondo



	WP-35T	WP-36J	WP-37H	WP-46H
CARACTERÍSTICAS	Terminales a presión para altavoz. 1 panel de conexión. Bornas a tornillo.	Jack 6'3 mm estéreo hembra. 1/2 panel de conexión. Conexión rápida sin tornillos o soldadura.	HDMI hembra. 1/2 panel de conexión. Conexión por HDMI hembra 90°.	Conector HDMI hembra. 1/2 panel de conexión. Conexión rápida sin tornillos.
COLOR	Blanco (RAL 9003)	Blanco (RAL 9003)	Blanco (RAL 9003)	Blanco (RAL 9003)
MEDIDAS	45 x 45 x 33'3 mm fondo	22'5 x 45 x 34 mm fondo	22'5 x 45 x 33'3 mm fondo	22'5 x 45 x 39'2 mm fondo



	WP-62H-02	WP-38K	WP-39X	WP-42R
CARACTERÍSTICAS	HDMI hembra. 1/2 panel de conexión. Conexión por cable de 10 cm con conector HDMI hembra.	Conector de altavoz hembra de 4 contactos. 1 panel de conexión. Bornas a tornillo.	Conector XLR hembra. 1 panel de conexión. Bornas a tornillo.	2 conectores RCA audio L, R. 1/2 panel de conexión. Bornas a tornillo.
COLOR	Blanco (RAL 9003)	Blanco (RAL 9003)	Blanco (RAL 9003)	Blanco (RAL 9003)
MEDIDAS	45 x 22'5 x 38'5 mm fondo	45 x 45 x 41'5 mm fondo	45 x 45 x 47 mm fondo	22'5 x 45 x 33'3 mm fondo



	WP-43R	WP-44S	WP-32U
CARACTERÍSTICAS	3 x RCA vídeo y audio L, R. 1/2 panel de conexión. Bornas a tornillo.	Base de enchufe bipolar con toma de tierra. 250 V CA, 16 A. 1 panel de conexión. Bornas a tornillo. Obturador de seguridad.	USB A hembra. 1/2 panel de conexión. Bornas a tornillo.
COLOR	Blanco (RAL 9003)	Blanco (RAL 9003)	Blanco (RAL 9003)
MEDIDAS	22'5 x 45 x 33'3 mm fondo	45 x 45 x 40'6 mm fondo	22'5 x 45 x 33'3 mm fondo



	WP-47U	WP-63U-02	WP-56P	WP-48P
CARACTERÍSTICAS	USB A hembra. 1/2 panel de conexión. Conexión por USB A hembra 90°.	USB A hembra. 1/2 panel de conexión. Conexión por cable de 20 cm con conector USB A hembra.	Salida de cable. 1 panel de conexión.	Salida de cable. 1 panel de conexión.
COLOR	Blanco (RAL 9003)	Blanco (RAL 9003)	Blanco (RAL 9003) Cepillo: negro	Blanco (RAL 9003)
MEDIDAS	22'5 x 45 x 33'3 mm fondo	45 x 22'5 x 33 mm fondo	45 x 45 x 16 mm fondo	45 x 45 x 14'2 mm fondo

PANELES DE CONEXIÓN MODULARES

Paneles de conexión para instalaciones de audiovisuales, aulas, salas de conferencias, etc. Sistema de paneles de conexión modulares con diferentes conectores.



WP-31UC



WP-53UC2

	WP-31UC	WP-53UC2
CARACTERÍSTICAS	Cargador USB. 1/2 panel de conexión. Bornas a tornillo.	Cargador USB. 1 panel de conexión. Bornas a tornillo.
CONECTORES	USB A hembra.	2 conectores USB A hembra con tapa
INDICADORES	Indicador luminoso de encendido	Indicador luminoso de encendido
CONTROLES	Pulsador de encendido/apagado	-
SALIDAS	5 V CC (1.000 mA)	5 V CC (2 x 1.200 mA)
ALIMENTACIÓN	100-250 V CA	100-240 V CA
COLOR	Blanco (RAL 9003)	Blanco (RAL 9003)
MEDIDAS	22'5 x 45 x 46 mm fondo	45 x 45 x 47 mm fondo



	WP-49RJ	WP-54I
CARACTERÍSTICAS	RJ-45 FTP Cat 6 T568B. 1/2 panel de conexión. Conexión rápida sin tornillos.	Interruptor con indicador luminoso. 230/115 V CA 16 A. 1 panel de conexión. Conexión rápida (Fast On) o soldadura.
COLOR	Blanco (RAL 9003)	Blanco (RAL 9003)
MEDIDAS	22'5 x 45 x 32'1 mm fondo	45 x 45 x 39 mm fondo



WP-51V-5

Panel de conexión VGA enchufable con cable preinstalado.
Longitud 5 m Color: Blanco (RAL 9003)

WP-51V-10

Iguals características al mod. **WP-51V-5**. Longitud 10 m
Color: Blanco (RAL 9003)

WP-51V-15

Iguals características al mod. **WP-51V-5**. Longitud 15 m
Color: Blanco (RAL 9003)

WP-51V-20

Iguals características al mod. **WP-51V-5**. Longitud 20 m
Color: Blanco (RAL 9003)



AUDIO

EXTENSIONES DE AUDIO Y VÍDEO

Extensiones balun de audio y vídeo por cable Cat 5e.

FONESTAR



FO-355 **N!**

CARACTERÍSTICAS	Prolongación balun de audio y vídeo analógico por cable Cat 5e/6. Pareja emisor y receptor. Distancia máxima de transmisión hasta 200 m. Balancea/desbalancea la señal y adapta impedancias. Reversible (puede funcionar como emisor y receptor). No necesita alimentación.
ENTRADAS/SALIDAS	1 auxiliar, 2 x RCA 450 Ω 1 vídeo compuesto, RCA 65 Ω 1 RJ-45, audio y vídeo
RESPUESTA	Audio: 10-50.000 Hz Vídeo: CC-8 MHz
PARÁMETROS DE TRANSMISIÓN	Pérdidas de inserción inferiores a 2 dB (CC-8 MHz) Pérdidas de retorno superiores a 12 dB (CC-8 MHz) Rechazo al modo común superior a 32 dB a 8 MHz
LONGITUD	0'7 m
PESO	0'1 kg

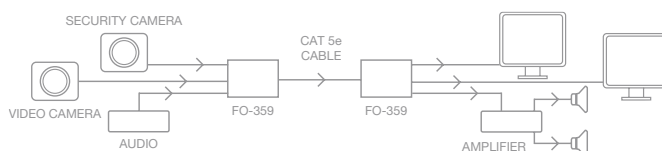

FO-359

CARACTERÍSTICAS	Extensión balun de audio y vídeo analógico por cable Cat 5e. Pareja emisor y receptor. Distancia máxima de transmisión hasta 300 m para señal de audio y 670 m para señal de vídeo compuesto. Balancea/desbalancea la señal y adapta impedancias. Reversible (puede funcionar como emisor y receptor). No necesita alimentación.
ENTRADAS/SALIDAS	2 auxiliar, RCA 600 Ω 2 vídeo compuesto, RCA 75 Ω 1'1 Vpp 1 RJ-45, audio 1 (pin 1 y 2), audio 2 (pin 3 y 6), vídeo 1 (pin 7 y 8), vídeo 2 (pin 4 y 5)
RESPUESTA	Audio: 60-50.000 Hz Vídeo: CC-8 MHz
PARÁMETROS DE TRANSMISIÓN	Pérdidas de inserción inferiores a 2 dB (CC-8 MHz) Pérdidas de retorno superiores a 15 dB (CC-8 MHz) Rechazo al modo común superior a 40 dB a 8 MHz
MEDIDAS	93 x 30 x 77 mm fondo
PESO	2 x 0'2 kg
ACCESORIOS	Soportes para colgar

USB

EXTENSIONES

Extensión de USB por cable de Cat 5e/6.

Amplía la capacidad y usos de sus dispositivos USB, cámaras web, escáneres de códigos de barras, teclados y ratones, etc.



FO-358

CARACTERÍSTICAS	Extensión USB por cable Cat 5e/6. Pareja emisor y receptor. Distancia de transmisión hasta 45 m. Compatible con USB 1.1, sin necesidad de drivers en PC o Mac.
ENTRADAS/SALIDAS	USB A
ALIMENTACIÓN	A través de USB, 5 V CC, 20 mA
MEDIDAS	Emisor y receptor: 65 x 23 x 38 mm fondo
PESO	2 x 0'1 kg

Extensión USB hub 1 x 4 por cable Cat 5e/6.

Amplía la capacidad y usos de sus dispositivos USB, cámaras web, escáneres de códigos de barras, teclados y ratones, etc.



FO-357U

CARACTERÍSTICAS	Extensión USB por cable Cat 5e/6. Pareja emisor y receptor. Distancia de transmisión hasta 50 m, hasta 80 m para ratón y teclado. Compatible con USB 2.0, sin necesidad de drivers en PC o Mac.
SALIDAS	4 x USB A hembra
ALIMENTACIÓN	Transmisor: a través de USB Receptor: 5 V CC, 2 A adaptador incluido
MEDIDAS	Transmisor: 52 x 26 x 41 mm fondo Receptor: 82 x 23 x 43 mm fondo
PESO	2 x 0'1 kg
ACCESORIOS	Cable USB A macho a USB B macho, 1 m

USB ADAPTADORES

Cable USB C a HDMI

USB-C 3.1

FO-48CH

CARACTERÍSTICAS

Cable USB C a HDMI.
Resolución UHD 4K@60Hz.
Ancho de banda 18 Gbps.
Conecta smartphones, tablets, portátiles, cámaras y otros dispositivos compatibles con HDMI Alt Mode a TV o proyectores con entrada HDMI.



HDMI	2.0
CONECTOR A	USB 3.1 tipo C macho
CONECTOR B	HDMI macho conector dorado
ALIMENTACIÓN	5 V CC a través del conector USB C

HDMI 2.0

USB-C 3.1

FO-50CH

CARACTERÍSTICAS

Adaptador USB tipo C a HDMI.
Resolución UHD 4K@60Hz.
Ancho de banda 18 Gbps.
Conecta smartphones, tablets, portátiles, cámaras y otros dispositivos compatibles con HDMI Alt Mode.
USB 3.1.



HDMI	2.0
ENTRADAS	1 USB tipo C macho
SALIDAS	1 HDMI hembra
LONGITUD	21 cm



HDMI 1.3

USB-C 3.0

GIGABIT ETHERNET

PD (POWER DELIVERY) 60 W MÁX.

FO-55CH

CARACTERÍSTICAS

Concentrador USB tipo C 4 en 1.
Convierte un puerto USB tipo C en 4 (USB C con Power Delivery y transmisión de datos, HDMI, RJ-45 y USB 3.0).
Amplía los puertos de ordenadores portátiles o tablets. Ideal para presentaciones, formaciones, etc.
Permite conectarlos a televisiones o proyectores con entrada HDMI y cargar la batería de manera simultánea por el puerto USB C.
Conexión de dispositivos externos (teclado, ratón, disco duro) mediante USB 3.0.
Permite la conexión por cable a internet mediante el puerto RJ-45 Gigabit Ethernet. (10/100/1000 Mbps).
Resolución HD 1080p@60Hz.
Compatible con Windows y Mac.
Diseño portátil, ligero y compacto.
Sin necesidad de configuración.
Velocidad máxima de transmisión de datos del USB 3.0: 5 Gbps. Compatible con USB 2.0.
Carga de batería mediante puerto USB C disponible para dispositivos con PD (power delivery).
Puerto HDMI compatible con dispositivos USB C con salida de vídeo.



GIGABIT ETHERNET

USB-C 3.1

FO-51CE

CARACTERÍSTICAS

Adaptador USB tipo C a Gigabit Ethernet.
USB 3.1.

ENTRADAS	1 USB tipo C macho
SALIDAS	1 Ethernet RJ-45 hembra
LONGITUD	21 cm

HDMI	1.3
ENTRADAS	1 USB tipo C macho con cable 10 cm
SALIDAS	1 USB tipo C hembra, 5 V, 1'5 A máx. 1 HDMI hembra 1 Ethernet RJ-45 hembra 1 USB 3.0 hembra, 5 V, 1'5 A máx.
ALIMENTACIÓN	Soporta carga PD a un máximo de 60 W
MEDIDAS	180'5 x 91'5 x 17 mm
PESO	0'1 kg

VGA DISTRIBUIDORES

Distribuidor VGA y audio estéreo 1 x 2.
Distribuye y amplifica la señal VGA hasta una distancia de 15 m.

FONESTAR

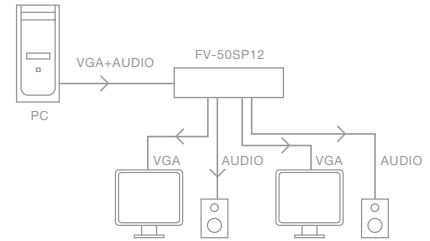

FV-50SP12

CARACTERÍSTICAS
Distribuidor amplificador VGA y audio estéreo.
Compatible hasta 1920 x 1200 y 1080p.
Ancho de banda 500 MHz.
Distancia de transmisión hasta 15 m.
Chasis metálico.

ENTRADAS	1 VGA, D15 hembra 1 audio, jack 3'5 mm estéreo
SALIDAS	2 VGA, D15 hembra 2 audio, jack 3'5 mm estéreo
INDICADORES	Indicador luminoso de encendido
ALIMENTACIÓN	5 V CC, 1 A con adaptador incluido
MEDIDAS	118 x 26 x 71 mm fondo
PESO	0'2 kg

HDMI SELECTORES

Selectores HDMI.



3x1 HDMI 1.3 HDCP 1.1 BIDIRECCIONAL

FO-373

CARACTERÍSTICAS
Selector bidireccional HDMI 3 x 1.
Resolución HD 1080p@60Hz.
Ancho de banda 7'5 Gbps.
Puede funcionar como selector de 3 señales de entrada a 1 pantalla o como selector de 1 señal de entrada a una de las 3 pantallas conectadas a la salida.
Soporta LPCM, DTS Digital, Dolby Digital.

HDMI	1.3b
HDCP	1.1
ENTRADAS/SALIDAS	3 HDMI hembra conectores dorados 1 HDMI macho conector dorado con cable 50 cm
CONTROLES	Botones de selección de entrada/salida
INDICADORES	Indicador luminoso de entrada/salida seleccionada
MEDIDAS	81 x 14 x 75 mm fondo
PESO	0'1 kg

3x1 HDMI 1.3

FO-513

CARACTERÍSTICAS
Selector HDMI 3 x 1.
Compatible con Full HD 1080p.
HDMI 1.3b.
Función de selección automática inteligente al detectar una señal de entrada.
Selección manual de entrada.
Ancho de banda 7'5 Gbps.

ENTRADAS	3 HDMI hembra conectores dorados
SALIDA	1 HDMI macho conector dorado con cable 50 cm
CONTROLES	Botones de selección de entrada
INDICADORES	Indicador luminoso de entrada seleccionada
MEDIDAS	81 x 16 x 60 mm fondo
PESO	0'12 kg

HDMI SELETORES

Selectores HDMI con mando a distancia.

5x1 HDMI 2.0 HDCP 2.2 CEC

FO-22SW51

CARACTERÍSTICAS

Selector HDMI 5 x 1.
Resolución UHD 4K@60Hz.
HDMI 2.0.
HDCP 2.2.
Ancho de banda 18 Gbps.
Soporta LPCM 7.1, DTS Digital y Dolby Digital.
Compatible con CEC.
Mando a distancia.

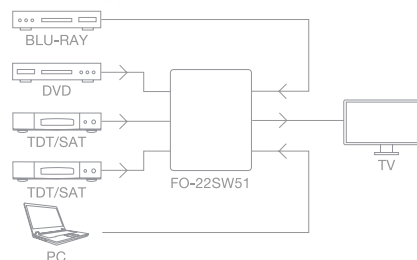

ENTRADAS	5 HDMI hembra conectores dorados 1 extensor IR para mando a distancia
SALIDAS	1 HDMI hembra conector dorado
CONTROLES	Botón de selección de entrada
INDICADORES	Indicador luminoso de entrada seleccionada
ALIMENTACIÓN	5 V CC, 1 A con adaptador incluido
MEDIDAS	81 x 18 x 58 mm fondo
PESO	0'2 kg
ACCESORIOS	Cable extensor de mando a distancia

HDMI DISTRIBUIDORES

Distribuidores HDMI.

1x2 HDMI 1.4 HDCP 1.2

FO-14S2UC

CARACTERÍSTICAS

Distribuidor amplificador HDMI 1 x 2.
Resolución UHD 4K@30Hz.
Ancho de banda 10'2 Gbps.
Cable de entrada HDMI integrado y alimentación a través de puerto USB del TV.

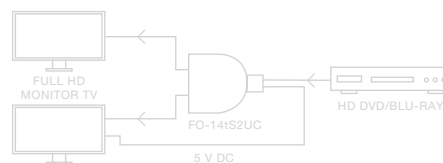

HDMI	1.4
HDCP	1.2
ENTRADAS	1 HDMI macho conector dorado con cable 50 cm
SALIDAS	2 HDMI hembra conectores dorados
INDICADORES	Indicador luminoso de entrada Indicadores luminosos de salidas
ALIMENTACIÓN	5 V CC, 0'5 A con cable USB A macho de 60 cm

1x2 HDMI 1.4a HDCP 1.3 EDID

FO-552

CARACTERÍSTICAS

Distribuidor amplificador HDMI 1 x 2.
Resolución UHD 4K@30Hz.
Ancho de banda 10'2 Gbps.
Función EDID para seleccionar automáticamente la resolución óptima para todas las TV.

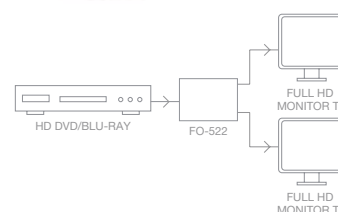

HDMI	1.4a
HDCP	1.3
ENTRADAS	1 HDMI hembra conector dorado
SALIDAS	2 HDMI hembra conectores dorados
INDICADORES	Indicador luminoso de encendido Indicadores luminosos de salidas
ALIMENTACIÓN	5 V CC, 1 A con adaptador incluido
MEDIDAS	75 x 16 x 50 mm fondo
PESO	0'1 kg

1x4 HDMI 1.4a HDCP 1.3 EDID

FO-554

CARACTERÍSTICAS

Distribuidor amplificador HDMI 1 x 4.
Resolución UHD 4K@30Hz.
Ancho de banda 10'2 Gbps.
Función EDID para seleccionar automáticamente la resolución óptima para todas las TV.

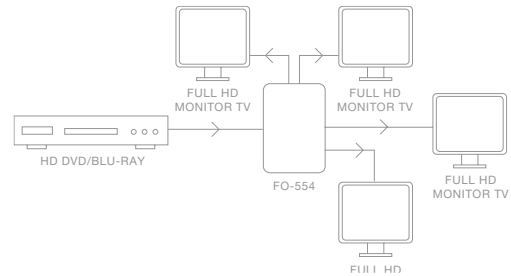

HDMI	1.4a
HDCP	1.3
ENTRADAS	1 HDMI hembra conector dorado
SALIDAS	4 HDMI hembra conectores dorados
CONTROLES	Botón de reseteo de distribuidor
INDICADORES	Indicador luminoso de encendido Indicadores luminosos de salidas
ALIMENTACIÓN	5 V CC, 2 A con adaptador incluido
MEDIDAS	82 x 18 x 58 mm fondo
PESO	0'1 kg

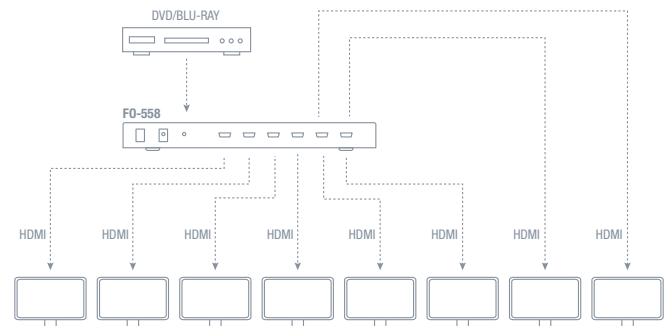

1x8 HDMI 1.4a HDCP 1.3 EDID

FO-558

CARACTERÍSTICAS

Distribuidor amplificador HDMI 1 x 8.
Resolución UHD 4K@30Hz.
Ancho de banda 10'2 Gbps.
Función EDID para seleccionar automáticamente la resolución óptima para todas las TV.
Soporta LPCM, DTS Digital y Dolby Digital.

HDMI	1.4a
HDCP	1.3
ENTRADAS	1 HDMI hembra conector dorado
SALIDAS	8 HDMI hembra conectores dorados
CONTROLES	Botón de reseteo de distribuidor
INDICADORES	Indicador luminoso de encendido Indicadores luminosos de salidas
ALIMENTACIÓN	5 V CC, 2 A con adaptador incluido
MEDIDAS	211 x 26 x 70 mm fondo
PESO	0'35 kg

HDMI DISTRIBUIDORES

Distribuidores HDMI.

1x2

HDMI 2.0

HDCP 2.2

EDID

FO-22S2E

CARACTERÍSTICAS

Distribuidor amplificador HDMI 1 x 2.
Resolución UHD 4K@60Hz.
Ancho de banda 18 Gbps.
Función EDID, selecciona automática o manualmente la resolución óptima para todas las TV.

HDMI	2.0
HDCP	2.2
ENTRADAS	1 HDMI hembra conector dorado
SALIDAS	2 HDMI hembra conectores dorados
INDICADORES	Indicador luminoso de funcionamiento Indicadores luminosos de salidas
ALIMENTACIÓN	5 V CC, 1 A con adaptador incluido
MEDIDAS	96 x 17 x 59 mm fondo
PESO	0'1 kg

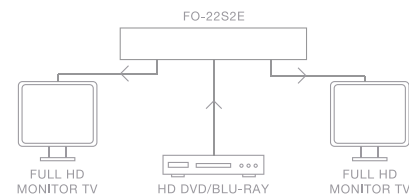
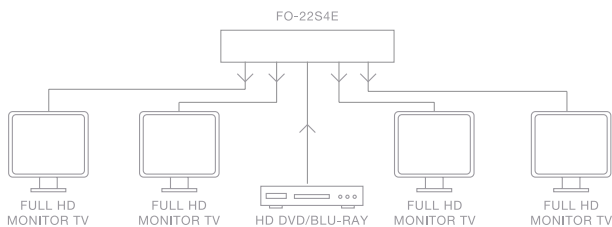

1x4

HDMI 2.0

HDCP 2.2

EDID

FO-22S4E

CARACTERÍSTICAS

Distribuidor HDMI 1 x 4.
Resolución UHD 4K@60Hz.
Ancho de banda 18 Gbps.
Función EDID, selecciona automática o manualmente la resolución óptima para todas las TV.

HDMI	2.0
HDCP	2.2
ENTRADAS	1 HDMI hembra conector dorado
SALIDAS	4 HDMI hembra conectores dorados
INDICADORES	Indicador luminoso de funcionamiento Indicadores luminosos de salidas
MEDIDAS	158 x 17 x 80 mm fondo
PESO	0'3 kg

1x8

HDMI 2.0

HDCP 2.2

EDID

FO-22S8E

CARACTERÍSTICAS

Distribuidor HDMI 1 x 8.
Resolución UHD 4K@60Hz.
Ancho de banda 18 Gbps.
Función EDID, selecciona automática o manualmente la resolución óptima para todas las TV.

HDMI	2.0
HDCP	2.2
ENTRADAS	1 HDMI hembra conector dorado
SALIDAS	8 HDMI hembra conectores dorados
INDICADORES	Indicador luminoso de funcionamiento Indicadores luminosos de salidas
ALIMENTACIÓN	12 V CC, 2 A con adaptador incluido
MEDIDAS	262 x 24 x 82 mm fondo
PESO	0'5 kg

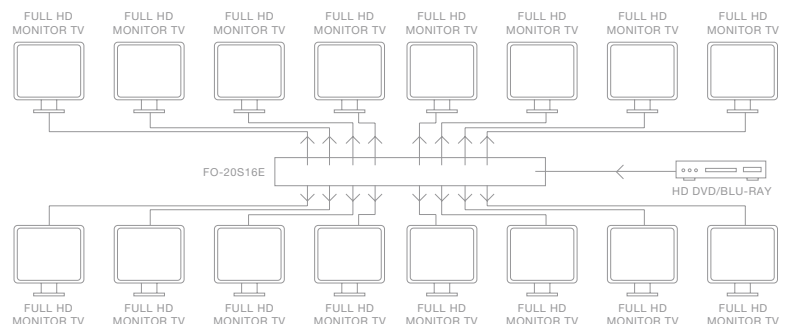

Distribuidor extensión HDMI por cable Cat 6.

Este distribuidor HDMI con función de extensión por cable Cat 6 aumenta la distancia de transmisión de la señal HDMI hasta 40 m para una resolución 1080p. La transmisión por cable Cat 6 reduce el coste y facilita el paso de cables por tubos y paredes. Cada salida del distribuidor funciona con un receptor con alimentación a través del propio cable Cat 6.

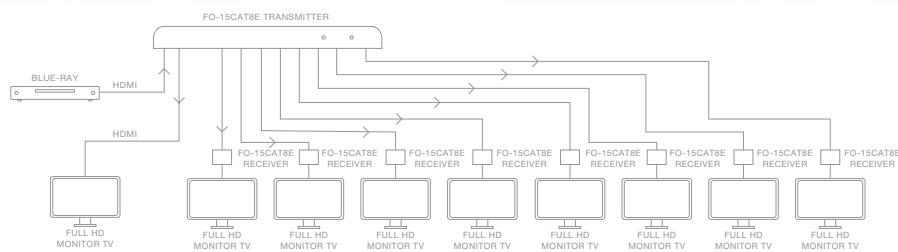

- 1x4
- HDMI 1.3
- HDCP 1.2
- 40 m
- CAT5e/6
- EDID
- PoC

FO-15CAT4E

CARACTERÍSTICAS Distribuidor extensión HDMI 1 x 4 por cable Cat 6.
 Resolución HD 1080p@60Hz.
 Ancho de banda 4'95 Gbps.
 Distancia de transmisión hasta 40 m para una resolución 1080p con cable Cat 6.
 Salida de lazo HDMI en el transmisor para TV local.
 Función EDID, selecciona automática o manualmente la resolución óptima de todas las TV.
 Ecuilibrador de 10 niveles en cada receptor para compensar las pérdidas de transmisión.
 Alimentación PoC del receptor a través de cable Cat 6.
 Según norma IEEE-568B.
 Extensores del mando a distancia.

HDMI	1.3
HDCP	1.2
ENTRADAS	1 HDMI hembra con conector dorado
SALIDAS	4 RJ-45 prolongación HDMI por cable Cat 6 1 HDMI hembra para monitor local
RECEPTORES	4 receptores con salida HDMI
ALIMENTACIÓN	Distribuidor: 5 V CC, 3 A con adaptador incluido Receptores: PoC
MEDIDAS	Distribuidor: 190 x 24 x 96 mm fondo Receptor: 72 x 23 x 67 mm fondo
PESO	Distribuidor: 0'45 kg Receptor: 4 x 0'1 kg
ACCESORIOS	Transmisor y 4 receptores de mando a distancia

HDMI DISTRIBUIDORES

Distribuidor extensión HDMI por cable Cat 6.

Este distribuidor HDMI con función de extensión por cable Cat 6 aumenta la distancia de transmisión de la señal HDMI hasta 40 m para una resolución 1080p. La transmisión por cable Cat 6 reduce el coste y facilita el paso de cables por tubos y paredes. Cada salida del distribuidor funciona con un receptor con alimentación a través del propio cable Cat 6.

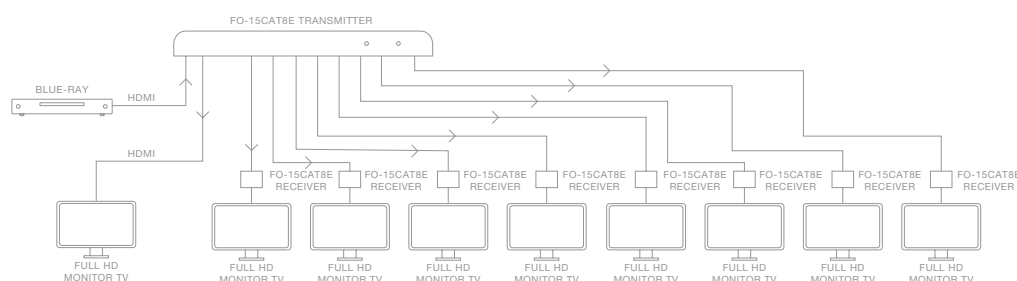

- 1x8
- HDMI 1.3
- HDCP 1.2
- 40 m
- CAT5e/6
- EDID
- PoC

FO-15CAT8E

CARACTERÍSTICAS Distribuidor extensión HDMI 1 x 8 por cable Cat 6.
 Resolución HD 1080p@60Hz.
 Ancho de banda 4'95 Gbps.
 Distancia de transmisión hasta 40 m para una resolución 1080p con cable Cat 6.
 Salida de lazo HDMI en el transmisor para TV local.
 Función EDID, selecciona automática o manualmente la resolución óptima de todas las TV.
 Ecuador de 10 niveles en cada receptor para compensar las pérdidas de transmisión.
 Alimentación PoC del receptor a través de cable Cat 6.
 Según norma IEEE-568B.
 Extensores del mando a distancia.

HDMI	1.3
HDCP	1.2
ENTRADAS	1 HDMI hembra con conector dorado
SALIDAS	8 RJ-45 prolongación HDMI por cable Cat 6 1 HDMI hembra para monitor local
RECEPTORES	8 receptores con salida HDMI
ALIMENTACIÓN	Distribuidor: 12 V CC, 3 A con adaptador incluido Receptores: PoC
MEDIDAS	Distribuidor: 276 x 24 x 96 mm fondo Receptor: 72 x 23 x 67 mm fondo
PESO	Distribuidor: 0'6 kg Receptor: 8 x 0'1 kg
ACCESORIOS	Transmisor y 8 receptores de mando a distancia

Este distribuidor HDMI alcanza distancias de transmisión de hasta 60 m para una resolución UHD 4k@60Hz.

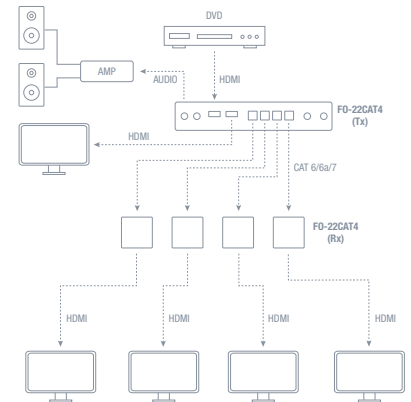

- 1x4
- HDMI 2.0
- HDCP 2.2
- 60 m
- CAT5e/6
- EDID
- PoC

FO-22CAT4

CARACTERÍSTICAS

- Distribuidor extensión HDMI 1 x 4 por cable Cat 6/6a/7.
- Resolución UHD 4k@60Hz y menores.
- Ancho de banda 18 Gbps.
- Distancia de transmisión hasta 60 m.
- Salida de lazo HDMI en el transmisor para TV local.
- Extractor de audio analógico y digital.
- Función EDID, selecciona manualmente la resolución óptima de todas las TV.
- Puerto micro USB para actualización y control por puerto serie.
- Alimentación PoC de los receptores.
- Según norma IEEE-568B.
- Extensores del mando a distancia.

HDMI	2.0
HDCP	2.2
RETARDO	60-90 ms
ENTRADAS	1 HDMI hembra
SALIDAS	4 RJ-45 prolongación HDMI por cable Cat 6/6a/7 1 HDMI hembra para monitor local 1 Audio digital coaxial, RCA 1 Audio estéreo, jack 3'5 mm
RECEPTORES	4 receptores con salida HDMI
ALIMENTACIÓN	Distribuidor: 12 V CC, 2'5 A con adaptador incluido Receptores: PoC
MEDIDAS	Distribuidor: 210 x 26 x 107 mm fondo Receptor: 94 x 18 x 61 mm fondo
PESO	Distribuidor: 0'6 kg Receptor: 4 x 0'2 kg
ACCESORIOS	Transmisor y 4 receptores de mando a distancia
NOTA	Se recomienda utilizar cables Cat 6/6a/7 de buena calidad y con apantallamiento FTP/SFTP. Los cables deben tener conectores blindados con el apantallamiento del cable conectado al blindaje del conector. De esta manera se mejora la fiabilidad de los prolongadores HDMI, evitando lazos de masa producidos al interconectar aparatos (reproductor/receptor y TV) con diferente referencia de masa que puede provocar pérdidas o corte en la imagen.

HDMI MATRICES

Matrices HDMI 4 x 2 y 4 x 4 con mando a distancia.

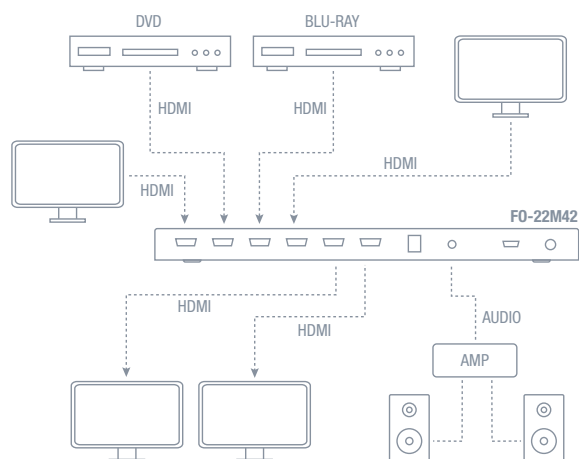

4x2 HDMI 2.0 HDCP 2.2 EDID DOWN-SCALING RS-232

FO-22M42

CARACTERÍSTICAS

Matriz HDMI 4 x 2.
Resolución UHD 4K@60Hz y menores.
Ancho de banda 18 Gbps.
Compatible con HDR.
Función EDID, selecciona manualmente la resolución óptima para todas las TV.
Función DOWN-SCALING para transformar resoluciones de 4K a Full HD 1080p.
Extractor de audio digital y analógico de salida HDMI seleccionada.
Mando a distancia.

HDMI	2.0
HDCP	2.2
RETARDO	500 ms
ENTRADAS	4 HDMI hembra
SALIDAS	2 HDMI hembra 1 audio estéreo, jack 3'5 mm 1 audio SPDIF, óptico
CONTROLES	Botones de selección de entrada para cada salida Botón de selección de fuente de audio HDMI Botón de activación de función DOWN-SCALING Botón de selección de audio SPDIF
INDICADORES	Indicadores luminosos de encendido, entrada seleccionada para cada salida, fuente de audio seleccionada, activación de función DOWN-SCALING y activación de audio digital SPDIF
ALIMENTACIÓN	12 V CC, 1 A con adaptador incluido
MEDIDAS	242 x 20 x 114 mm fondo
PESO	0'6 kg



FO-22M44C



- 4x4
- HDMI 2.0
- HDCP 2.2
- EDID
- DOWN-SCALING

CARACTERÍSTICAS	"Matriz HDMI 4 x 4. Resolución UHD 4K@60Hz y Full HD 1080p. Ancho de banda 18 Gbps. Compatible con HDR, HDR10 y HDR10+. Función EDID, selecciona la resolución y modo de audio óptimos para todas las TV. Función DOWN-SCALING para transformar resoluciones de 4K a Full HD 1080p. Memoriza la última escena. Mando a distancia."
HDMI	2.0
HDCP	2.2
RETARDO	1 ms
ENTRADAS	4 HDMI hembra
SALIDAS	4 HDMI hembra
CONTROLES	Botones de selección de entrada para cada salida
INDICADORES	"Indicador luminoso de encendido Indicadores luminosos de entradas y salidas seleccionadas"
ALIMENTACIÓN	12 V CC, 2'5 A con adaptador incluido
MEDIDAS	220 x 19 x 105 mm fondo
PESO	0'58 kg
ACCESORIOS	"Mando a distancia Soportes de fijación para anclaje en mesa o pared"



- 8x8
- HDMI 2.0
- HDCP 2.3
- EDID
- DOWN-SCALING
- RS-232
- WEB INTERFACE

FO-22MX88 NI

CARACTERÍSTICAS	"Matriz HDMI 8 x 8. Resolución UHD 4K@60Hz, YUV 4:4:4. Ancho de banda 18 Gbps. Compatible con HDR10, HDR10+ ,Dolby Vision y HLG. Compatible con ARC, CEC y gestión inteligente de EDID. Función DOWN-SCALING para transformar resoluciones de 4K a Full HD 1080p. Extractor de audio digital coaxial y analógico estéreo, para cada una de las salidas. Extensor del mando a distancia. Pantalla LCD de información. Control remoto a través de protocolo mando a distancia IR, protocolo de comunicación RS-232 o interfaz web."
HDMI	2.0b
HDCP	2.3, compatible con 1.4
ENTRADAS	"8 HDMI hembra 1 puerto RS-232, euroblock 1 Ethernet, RJ-45"
SALIDAS	"8 HDMI hembra 8 audio, jack 3'5 mm estéreo 8 audio digital coaxial, 1 x RCA"
CONTROLES	"Botones de selección de entrada para cada salida Botón para bloquear/desbloquear los botones de control Botones de navegación por el menú de configuración"
INDICADORES	Indicador luminoso de encendido
ALIMENTACIÓN	12 V CC, 5 A con adaptador incluido
MEDIDAS	400 x 44'5 x 200 mm fondo
PESO	2'8 kg
ACCESORIOS	"Mando a distancia IR Cable extensor de mando a distancia con adhesivo Cable DB9 hembra - macho Soportes para montaje en rack 19" 4 patas antideslizantes Pila para mando a distancia"

HDMI MATRICES

Transmisor HDMI streaming sobre IP

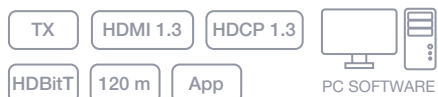

FO-469-TX **NI**

CARACTERÍSTICAS

Transmisor Matriz HDMI 1.3 sobre IP.
Control por APP para smartphone o tablet, software para PC y mando a distancia.
Compatible con Full HD 1080p@60Hz.
Distancia de transmisión hasta 120 m.
Conexión directa o a través de ethernet con switch IGMP Snooping.
Configuración flexible y escalable, hasta 100 entradas y tantas salidas como se requiera.
Hasta 100 transmisores FO-469-TX y sin límite receptores FO-470-RX.
Conexión fácil Plug and play.
Tecnología de compresión y transmisión de datos con ancho de banda reducido, 28 Mbps.
Función de extensión del mando a distancia para control de fuentes desde la localización del receptor.
Cables según norma IEEE-568B.

HDMI	1.3
HDCP	1.3
RETARDO	70 ms
ENTRADAS	1 HDMI hembra
SALIDAS	1 RJ-45 ethernet prolongación HDMI por cable Cat 5e/6
CONTROLES	Selección de canal
ALIMENTACIÓN	5 V CC, 1 A con adaptador incluido
MEDIDAS	134 x 24 x 84 mm fondo
PESO	0'28 kg
ACCESORIOS	Cable extensor de mando a distancia Soportes para montaje

Receptor HDMI streaming sobre IP

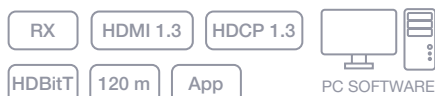

FO-470-RX **NI**

CARACTERÍSTICAS

Receptor Matriz HDMI 1.3 sobre IP.
Control por APP para smartphone o tablet, software para PC y mando a distancia.
Compatible con Full HD 1080p@60Hz.
Distancia de transmisión hasta 120 m.
Conexión directa o a través de ethernet con switch IGMP Snooping.
Configuración flexible y escalable, hasta 100 entradas y tantas salidas como se requiera.
Hasta 100 transmisores FO-469-TX y sin límite receptores FO-470-RX.
Conexión fácil Plug and play.
Tecnología de compresión y transmisión de datos con ancho de banda reducido, 28 Mbps.
Función de extensión del mando a distancia para control de fuentes desde la localización del receptor.
Cables según norma IEEE-568B.

HDMI	1.3
HDCP	1.3
RETARDO	70 ms
ENTRADAS	1 RJ-45 ethernet prolongación HDMI por cable Cat 5e/6
SALIDAS	1 HDMI hembra
CONTROLES	Selección de canal
ALIMENTACIÓN	5 V CC, 2 A con adaptador incluido
MEDIDAS	134 x 24 x 84 mm fondo
PESO	0'28 kg
ACCESORIOS	Cable extensor de mando a distancia Soportes para montaje

HDMI MATRICES

Matrices HDMI sobre IP.

FONESTAR

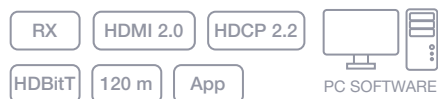
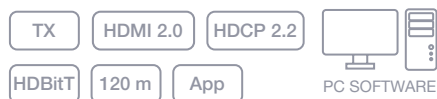
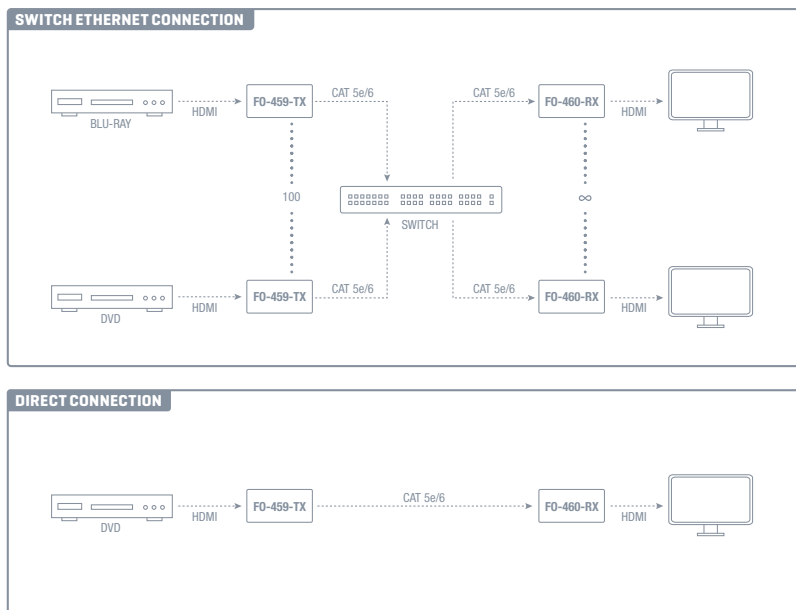

FO-459-TX

CARACTERÍSTICAS

Transmisor para extensión-matriz HDMI por IP.
Resolución de entrada 4K@60Hz y menores.
Ancho de banda 18 Gbps.
Control por APP para smartphone o tablet, software para PC y mando a distancia.
Distancia de transmisión hasta 120 m.
Conexión directa o a través de ethernet con switch 1 Gigabit con IGMP Snooping.
Configuración flexible y escalable, hasta 100 entradas y tantas salidas como se requiera.
Conexión fácil Plug and play.
Tecnología de compresión y transmisión de datos HDBiT con ancho de banda reducido, 15 Mbps.
Función de extensión del mando a distancia para control de fuentes desde la localización del receptor.

FO-460-RX

Receptor para extensión-matriz HDMI por IP.
Resolución de entrada 4K@60Hz y menores.
Ancho de banda 18 Gbps.
Control por APP para smartphone o tablet, software para PC y mando a distancia.
Distancia de transmisión hasta 120 m.
Conexión directa o a través de ethernet con switch 1 Gigabit con IGMP Snooping.
Configuración flexible y escalable, hasta 100 entradas y tantas salidas como se requiera.
Conexión fácil Plug and play.
Tecnología de compresión y transmisión de datos HDBiT con ancho de banda reducido, 15 Mbps.
Función de extensión del mando a distancia para control de fuentes desde la localización del receptor.

HDMI	2.0	2.0
HDCP	2.2	2.2
RETARDO	200 ms	200 ms
ALIMENTACIÓN	5 V CC, 3 A, 10 W con adaptador incluido	5 V CC, 3 A, 10 W con adaptador incluido
MEDIDAS	135 x 24 x 108 mm fondo	135 x 24 x 108 mm fondo
PESO	2 x 0'3 kg	0'2 kg
ACCESORIOS	Cable extensor de mando a distancia Mando a distancia	Cable extensor de mando a distancia Mando a distancia

HDMI CONVERTIDORES

Adaptador MHL micro USB a HDMI para teléfonos móviles y dispositivos electrónicos portátiles. El protocolo RCP permite controlar las funcionalidades del terminal desde el mando a distancia del televisor.

FO-442HA

CARACTERÍSTICAS

Extractor de audio HDMI.
Resolución UHD 4K@60Hz.
Ancho de banda 18 Gbps.
Soporta LPCM, DTS Digital y Dolby Digital.

HDMI	2.0
HDCP	2.2
ENTRADA	1 HDMI macho conector dorado
SALIDAS	1 HDMI hembra conector dorado Óptica SPDIF, toslink Auriculares, jack 3'5 mm estéreo
ALIMENTACIÓN	5 V CC a través del conector micro USB
MEDIDAS	58 x 58 x 16 mm fondo
PESO	0'1 kg

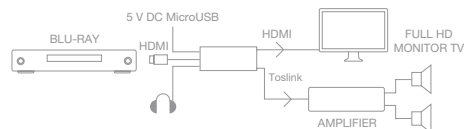

HDMI 2.0 HDCP 2.2 LPCM DTS DIGITAL DOLBY DIGITAL



FO-410

CARACTERÍSTICAS

Convertidor de HDMI a VGA.
Tamaño compacto indicado para ordenadores portátiles.
Permite la conexión de un reproductor a una pantalla o proyector con entrada VGA.
Convierte la señal HDMI en una señal VGA y audio estéreo.
Resolución máxima 1080p (1920 x 1080).

ENTRADAS	1 HDMI macho conector dorado
SALIDAS	1 VGA 1 Vpp (DDC 5 Vpp TTL) 1 auxiliar, 2 x RCA
FORMATOS ADMITIDOS	480i 50/60 Hz, 576i 50/60 Hz, 480p 50/60 Hz, 576p 50/60 Hz, 720p 50/60 Hz, 1080i 50/60 Hz, 1080p 50/60 Hz
ALIMENTACIÓN	Mediante cable USB, 0'75 W
MEDIDAS	90 cm
PESO	0'1 kg

HDMI 1.3



Adaptador MHL micro USB a HDMI para teléfonos móviles y dispositivos electrónicos portátiles. El protocolo RCP permite controlar las funcionalidades del terminal desde el mando a distancia del televisor.

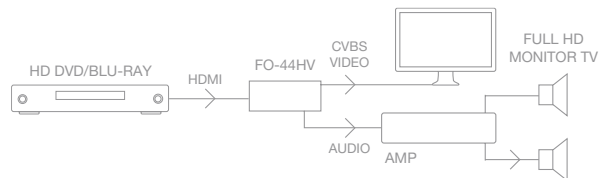
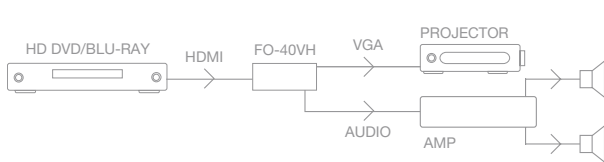

HDMI 1.3 HDMI 1.2

FO-40VH

CARACTERÍSTICAS

Convertidor de vídeo compuesto o S-Vídeo y audio estéreo a HDMI. Permite la conexión de dispositivos con salida de vídeo compuesto o S-Vídeo y audio estéreo a una pantalla con entrada HDMI. Resolución máxima de la señal de salida HDMI: HD 1080p@60Hz. Resolución seleccionable: 720p o 1080p. Selección del tipo de entrada de vídeo: S-Vídeo o vídeo compuesto. Ancho de banda 4'95 Gbps.

HDMI 1.3 HDMI 1.2

FO-44HV

Convertidor de HDMI a vídeo compuesto y audio estéreo. Permite la conexión de un reproductor a una pantalla o proyector con entrada de vídeo compuesto y audio estéreo. Resolución máxima 1080p. Selección del formato de salida de vídeo: NTSC o PAL.

HDMI	1.3	1.3
HDCP	1.2	1.2
ENTRADAS	1 vídeo compuesto, RCA 1 S-Vídeo, mini DIN 4 1 audio estéreo, 2 x RCA	1 HDMI hembra conector dorado
SALIDAS	1 HDMI hembra conector dorado 1 audio, jack 3'5 mm	1 vídeo compuesto, RCA 1 audio estéreo, 2 x RCA
CONTROLES	Botón de selección del tipo de entrada de vídeo Botón de selección de resolución	Selector del formato de salida de vídeo
RESOLUCIÓN DE ENTRADA	-	480i/480p/576i/576p/720p/1080i/1080p
ALIMENTACIÓN	5 V CC, 1 A con adaptador incluido	5 V CC, 1 A con cable USB incluido
MEDIDAS	113 x 24 x 81 mm fondo	67 x 21 x 57 mm fondo
PESO	0'08 kg	0'1 kg

HDMI-CAPTURE

CARACTERÍSTICAS

Capturadora de vídeo HDMI. Resolución de entrada 4K@30Hz y menores. Resolución de salida hasta 1080p@60Hz. Ancho de banda 10'2 Gbps. Compatible con Windows, Linux y Mac. Reconocimiento automático del formato de vídeo de entrada.

HDMI 1.3 HDCP 1.4
PLUG&PLAY WINDOWS/LINUX/MAC

HDMI	1.4
HDCP	1.4
ENTRADA	1 HDMI hembra
SALIDA	1 USB A 2.0 macho
ALIMENTACIÓN	A través de USB, 5 V CC, 350 mA
MEDIDAS	31 x 13 x 51 mm fondo
PESO	0'2 kg



HDMI EXTENSIONES

Extensiones HDMI por cable Cat 5e/6.

Aumentan la distancia de transmisión de señales HDMI mediante cable Cat 5e/6. que reduce el coste y facilita pasar el cable por tubos y paredes.

50 m HDMI 1.3 HDCP 1.2 CAT6 HDMI Loopout PoC

7937M

Extensión HDMI por cable Cat 6.

Resolución HD 1080p@60Hz.

Ancho de banda 4'95 Gbps.

Distancia de transmisión hasta 50 m para una resolución 1080p con cable Cat 6. Salida de lazo HDMI en el transmisor para TV local. Función EDID, selecciona automática o manualmente la resolución óptima de todas las TV. Ecualizador de 10 niveles en cada receptor para compensar las pérdidas de transmisión. Alimentación PoC del receptor a través de cable Cat 6. Según norma IEEE-568B. Extensor del mando a distancia.

1.3

Transmisor y receptor: 72 x 23 x 67 mm fondo

2 x 0'1 kg

Transmisor y receptor de mando a distancia

Se recomienda utilizar cables Cat 6 de buena calidad y con apantallamiento FTP/SFTP. Los cables deben tener conectores blindados con el apantallamiento del cable conectado al blindaje del conector.

De esta manera se mejora la fiabilidad de las extensiones HDMI, evitando lazos de masa producidos al interconectar aparatos (reproductor/receptor y TV) con diferente referencia de masa que puede provocar pérdidas o corte en la imagen.

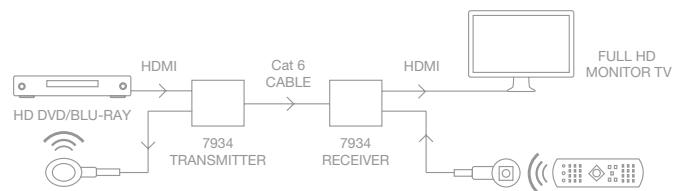

Extensión HDMI por cable Cat 6

70 m HDMI 1.3 HDCP 1.4 CAT6

7938

CARACTERÍSTICAS

Extensión HDMI 1.3 por cable Cat 6.

Resolución 1080p@60Hz y menores.

Ancho de banda 4'95 Gbps.

Compatible con HDR.

Soporta el paso de EDID

Distancia de transmisión hasta 70 m para resoluciones 1080p@60Hz con cable Cat 6.

Función de transmisión de vuelta de mando a distancia 20 - 60 kHz

Función de auto-ajuste y re-conexión.

Protección contra descarga electrostática ESD, sobretensión y rayos (IEC 61000-4-2, 1a Descarga de contacto nivel 4 (8 kV) y 1b Descarga aérea nivel 4 (15 kV).

HDMI 1.3

HDCP 1.4

RETARDO 0 ms

ALIMENTACIÓN Transmisor y receptor: 5 V CC, 500 mA con adaptadores incluidos

MEDIDAS Transmisor y receptor: 72 x 25 x 67 mm fondo

PESO 0'2 kg

ACCESORIOS Transmisor y receptor IR de mando a distancia

NOTA

Se recomienda utilizar cables Cat 6 de buena calidad y con apantallamiento FTP/SFTP

Los cables deben tener conectores blindados con el apantallamiento del cable conectado al blindaje del conector, de esta manera se mejora la fiabilidad de los extensores HDMI, evitando lazos de masa producidos al interconectar aparatos (reproductor/receptor y TV) con diferente referencia de masa que puede provocar pérdidas o corte en la imagen

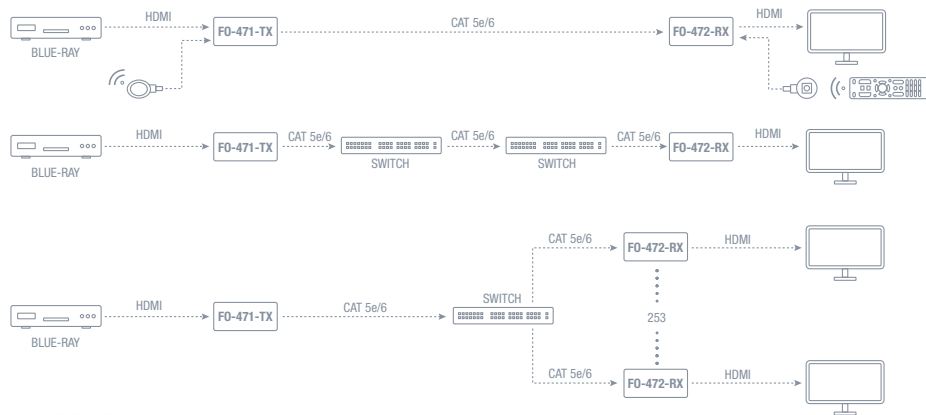

120 m | HDMI 1.3 | HDCP 1.4 | CAT6 | HDBiT

PUNTO A PUNTO Y PUNTO A MULTIPUNTO

FO-471-TX

CARACTERÍSTICAS

Transmisor Extensión HDMI por cable Cat 5e/6.
 Resolución 1080p@60Hz.
 Ancho de banda 4'95 Gbps.
 Distancia de transmisión hasta 120 m con conexión directa con cable cat 6 para una resolución 1080p. Ampliable 120 m con cada nivel de switch.
 Conexión directa con cable cat 5e/6 o conexión a través de ethernet con switch Gigabit (1 Gbps) con función IGMP Snooping.
 Función extensión-distribuidor a través de switch con múltiples receptores, hasta 253 receptores FO-472-RX. Según norma IEEE-568B.
 Bajo consumo de ancho de banda 18 Mbps.
 Función de extensión del mando a distancia para control de fuentes desde la localización del receptor.

FO-472-RX

Receptor Extensión HDMI por cable Cat 5e/6.
 Resolución 1080p@60Hz.
 Ancho de banda 4'95 Gbps.
 Distancia de transmisión hasta 120 m con conexión directa con cable cat 6 para una resolución 1080p. Ampliable 120 m con cada nivel de switch.
 Conexión directa con cable cat 5e/6 o conexión a través de ethernet con switch Gigabit (1 Gbps) con función IGMP Snooping.
 Función extensión-distribuidor, hasta 253 receptores con un transmisor FO-471-TX. Según norma IEEE-568B.
 Bajo consumo de ancho de banda 18 Mbps.
 Función de extensión del mando a distancia para control de fuentes desde la localización del receptor.

HDMI	1.3	1.3
HDCP	1.4	1.4
RETARDO	80 ms	80 ms
ENTRADAS	1 HDMI hembra	1 RJ-45 ethernet prolongación HDMI por cable Cat 5e/6
SALIDAS	1 RJ-45 ethernet prolongación HDMI por cable Cat 5e/6	1 HDMI hembra
RECEPTOR	Entrada: 1 RJ-45 ethernet prolongación HDMI por cable Cat 5e/6 Salida: 1 HDMI hembra	-
ALIMENTACIÓN	5 V CC, 1 A con adaptador incluido	5 V CC, 1 A con adaptador incluido
MEDIDAS	97 x 24 x 94 mm fondo	97 x 24 x 94 mm fondo
PESO	0'15 kg	0'1 kg
ACCESORIOS	Cable transmisor de mando a distancia	Cable extensor de mando a distancia
NOTA	Se recomienda utilizar cables Cat 5e/6 de buena calidad y con apantallamiento FTP/SFTP. Los cables deben tener conectores blindados con el apantallamiento del cable conectado al blindaje del conector. De esta manera se mejora la fiabilidad de los extensores HDMI, evitando lazos de masa producidos al interconectar aparatos (reproductor/receptor y TV) con diferente referencia de masa que puede provocar pérdidas o corte en la imagen.	Se recomienda utilizar cables Cat 5e/6 de buena calidad y con apantallamiento FTP/SFTP. Los cables deben tener conectores blindados con el apantallamiento del cable conectado al blindaje del conector. De esta manera se mejora la fiabilidad de los extensores HDMI, evitando lazos de masa producidos al interconectar aparatos (reproductor/receptor y TV) con diferente referencia de masa que puede provocar pérdidas o corte en la imagen.

HDMI EXTENSIONES

Receptor Extensión HDMI por cable Cat 5e/6.

VS-2490HD **NI**

CARACTERÍSTICAS	Extensión HDMI inalámbrica con tecnología de compresión H.265. Compuesto por 1 transmisor y 1 receptor. Distancia de transmisión hasta 100 m en visión directa para una resolución 1080p@60 Hz. Frecuencia de transmisión 5'8 GHz. Compatible con 1080p@60 Hz. Instalación sencilla sin necesidad de configuración. No provoca interferencias con redes Wi-Fi. Sin necesidad de visión directa entre los equipos (la distancia máxima de transmisión se ve reducida). Extensor del mando a distancia.
HDMI	1.3
HDCP	1.4
LATENCIA	<120 ms
ALIMENTACIÓN	Transmisor y receptor: 5 V CC, 2 A con adaptadores incluidos
MEDIDAS	Transmisor y receptor: 76 x 23 x 103 mm fondo
PESO	2 x 0'12 kg
ACCESORIOS	1 cable transmisor IR de mando a distancia, 1'5 m 1 cable receptor IR de mando a distancia, 1'5 m



100 m HDMI 1.3 HDCP 1.4 5'8 GHz TX/RX

HDMI PRO EXTENSIONES

Extensión HDMI inalámbrica.

Transmisión de señales HDMI de manera inalámbrica hasta 100 m para una resolución 1080p.



70 m HDCP 2.2 CAT6 HDMI LOOPOUT
DOWN-SCALING PoC

7940XT-UHD

CARACTERÍSTICAS

Extensión HDMI por cable Cat 6.
Resolución UHD 4K@60Hz y menores.
Ancho de banda 18 Gbps.
Compatible con HDR.
Salida de lazo HDMI en el transmisor para TV local.
Distancia de transmisión hasta 70 m para resoluciones 4K@60Hz y FULL HD 1080p.
Función DOWN-SCALING para transformar resoluciones de 4K a Full HD 1080p.
Alimentación PoC del receptor a través de cable Cat 6.
Función de extensión del mando a distancia.

HDMI	2.0
HDCP	2.2 (Bypass o copia)
RETARDO	1 ms
ALIMENTACIÓN	Transmisor: 12 V CC, 1 A con adaptador incluido Receptor: PoC
MEDIDAS	Transmisor y receptor: 80 x 17 x 80 mm fondo
PESO	0'2 kg
NOTA	Se recomienda utilizar cables Cat 6 de buena calidad y con apantallamiento FTP/SFTP Los cables deben tener conectores blindados con el apantallamiento del cable conectado al blindaje del conector, de esta manera se mejora la fiabilidad de los extensores HDMI, evitando lazos de masa producidos al interconectar aparatos (reproductor/receptor y TV) con diferente referencia de masa que puede provocar pérdidas o corte en la imagen



TX 120 m HDMI 2.0 HDCP 2.2 HDBiT

PUNTO A PUNTO Y PUNTO A MULTIPUNTO

FO-461-TX

CARACTERÍSTICAS

Transmisor para extensión-distribuidor HDMI por IP. Resolución de entrada 4K@60Hz y menores. Ancho de banda 18 Gbps. Distancia de transmisión hasta 120 m. Conexión directa o a través de ethernet con switch 1 Gigabit. Configuración flexible y escalable, fácil de configurar y distribuir la señal HDMI a muchos receptores FO-462-RX. Conexión fácil Plug and play. Tecnología de compresión y transmisión de datos HDBiT con ancho de banda reducido, 15 Mbps. Función de extensión del mando a distancia para control de fuentes desde la localización del receptor.



RX 120 m HDMI 2.0 HDCP 2.2 HDBiT

PUNTO A PUNTO Y PUNTO A MULTIPUNTO

FO-462-RX

Receptor para extensión-distribuidor HDMI por IP. Resolución de salida UHD 4K@60Hz y menores. Ancho de banda 18 Gbps. Distancia de transmisión hasta 120 m. Conexión directa o a través de ethernet con switch 1 Gigabit. Configuración flexible y escalable, fácil de configurar y distribuir la señal HDMI a muchos receptores FO-462-RX. Conexión fácil Plug and play. Tecnología de compresión y transmisión de datos HDBiT con ancho de banda reducido, 15 Mbps. Función de extensión del mando a distancia para control de fuentes desde la localización del receptor.

HDMI	HDMI 2.0	HDMI 2.0
HDCP	HDCP 2.2	HDCP 2.2
RETARDO	200 ms	200 ms
ALIMENTACIÓN	5 V CC, 3 A, 8 W con adaptador incluido	5 V CC, 3 A, 10 W con adaptador incluido
MEDIDAS	103 x 25 x 98 mm fondo	103 x 25 x 98 mm fondo
PESO	0'3 kg	0'3 kg
ACCESORIOS	Cable extensor de mando a distancia	Cable extensor de mando a distancia

HDMI PRO MODULADORES

Modulador HDMI DVB-T Full HD. Convierte una señal HDMI en una señal DVB-T que se añade al resto de canales de TDT.



DVB-T H.264

VS-100RF

CARACTERÍSTICAS

Modulador HDMI DVB-T FULL HD. Convierte una señal HDMI en una señal DVB-T que se añade al resto de canales TDT. Resolución de salida DVB-T Full HD 1080p. Modulación DVB-T en canales VHF y UHF. Permite distribuir una señal HDMI a varios televisores por el cable de antena. Pantalla para configuración del canal. Nombre del canal configurable. Compatible con HDCP. Gran resistencia a ruidos e interferencias. Puerto USB para actualizaciones de software.

ENTRADAS	1 HDMI hembra conector dorado 1 antena, conector F hembra
SALIDAS	1 antena, conector F hembra
ALIMENTACIÓN	5 V CC, 1 A con adaptador incluido
MEDIDAS	158 x 33 x 115 mm fondo
PESO	0'6 kg
ACCESORIOS	Soportes para montaje

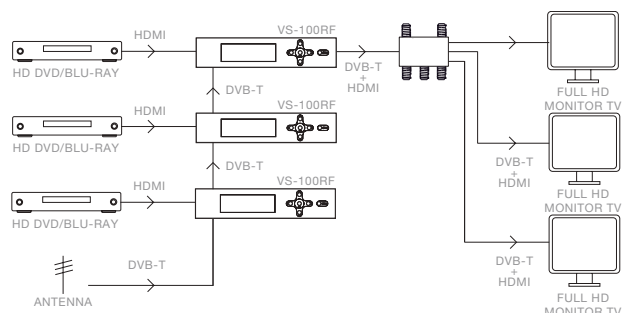
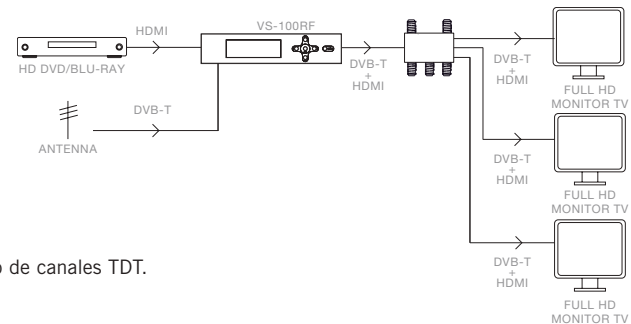
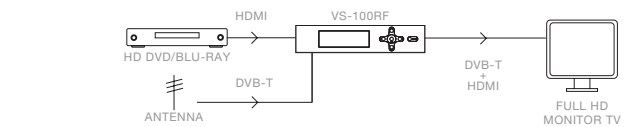

DISPLAYPORT ADAPTADORES

Adaptadores DisplayPort a HDMI.



FULL HD 1080p@60Hz

HDMI 1.3

7967

CARACTERÍSTICAS Adaptador DisplayPort a HDMI.
DP 1.1 Pasivo.
Soporta una resolución hasta 1080p.
Ancho de banda de transmisión 225 MHz.
Alimentación mediante el puerto DisplayPort.

ENTRADAS	1 DisplayPort macho
SALIDAS	1 HDMI hembra
LONGITUD	15 cm

MINI DISPLAYPORT ADAPTADORES

Adaptadores Mini DisplayPort a HDMI o a VGA.



FULL HD 1080p@60Hz

HDMI 1.3

FULL HD 1080p@60Hz

HDMI 1.3

7960

CARACTERÍSTICAS Adaptador Mini DisplayPort a HDMI.
Permite conectar la salida Mini DisplayPort de un MacBook, MacBook Pro o MacBook Air a un monitor con entrada HDMI.
Soporta una resolución hasta 1080p.
Ancho de banda de transmisión 225 MHz.
Alimentación mediante el puerto Mini DisplayPort.

ENTRADAS	1 Mini DisplayPort macho
SALIDAS	1 HDMI hembra conector dorado
LONGITUD	15 cm

7961

CARACTERÍSTICAS Adaptador Mini DisplayPort a VGA.
Permite conectar la salida Mini DisplayPort de un MacBook, MacBook Pro o MacBook Air a un monitor con entrada VGA.
Soporta una resolución hasta 1080p, 1920 x 1200.
Alimentación mediante el puerto Mini DisplayPort.
Versión 1.2

ENTRADAS	1 Mini DisplayPort macho
SALIDAS	1 VGA D15 hembra
LONGITUD	23 cm

PANTALLAS DE PROYECCIÓN

SERIE FA

Pantallas de proyección manuales.

FONESTAR

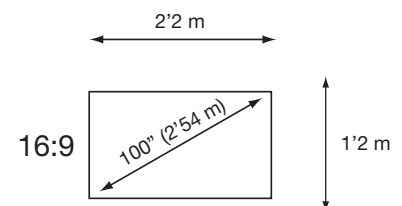
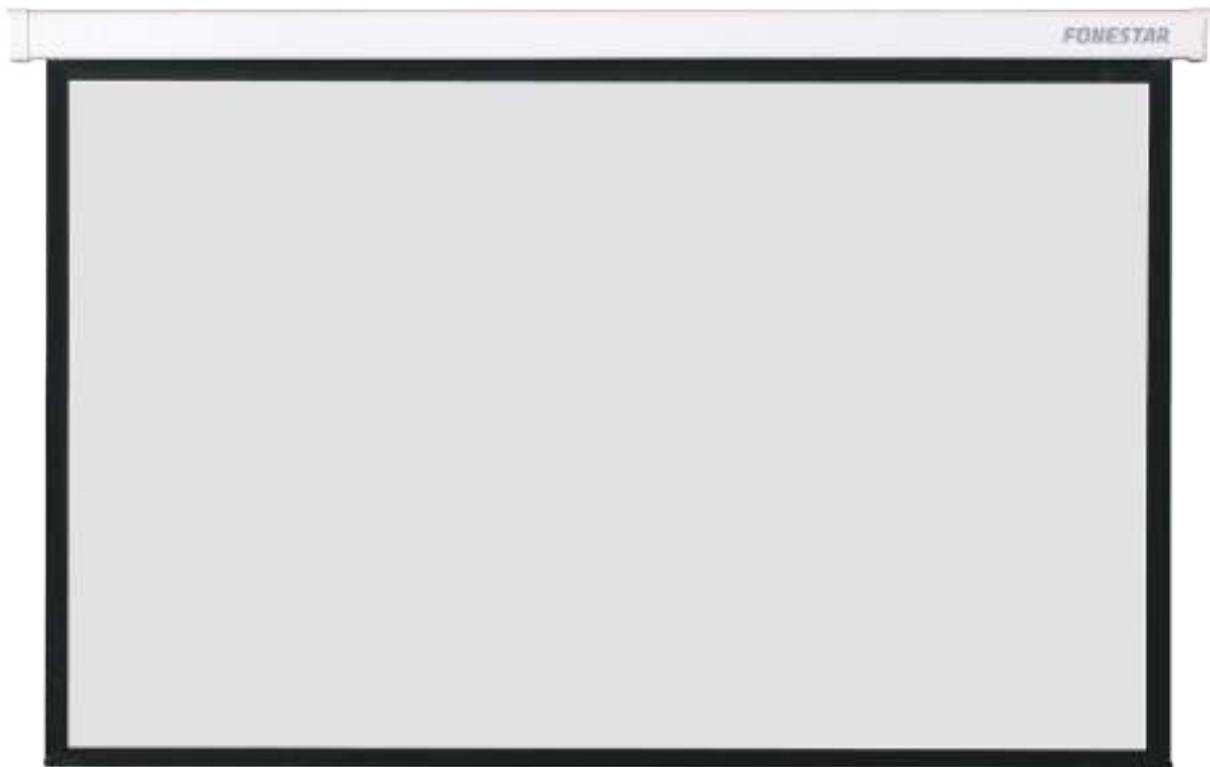

PPMA-16100-FA

CARACTERÍSTICAS	Pantalla de proyección manual. Carcasa cuadrada. Sistema de autobloqueo. Instalación en pared o techo.
TELA	PVC reforzado con fibra de vidrio Ganancia 0'9 Blanca mate Parte posterior en negro Material retardante de la llama Grosor 0'39 mm
FORMATO	16:9 Bordes negros de 5 cm Borde negro superior extra de 30 cm
MEDIDAS	Pantalla: 100" (2'2 x 1'2 m) Recogida: 242 x 8'5 x 8 cm fondo
PESO	9,85 kg

PANTALLAS DE PROYECCIÓN

SERIE FA

Pantallas de proyección manuales.

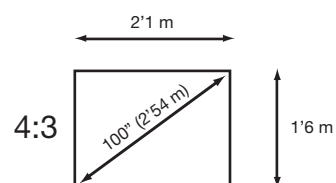
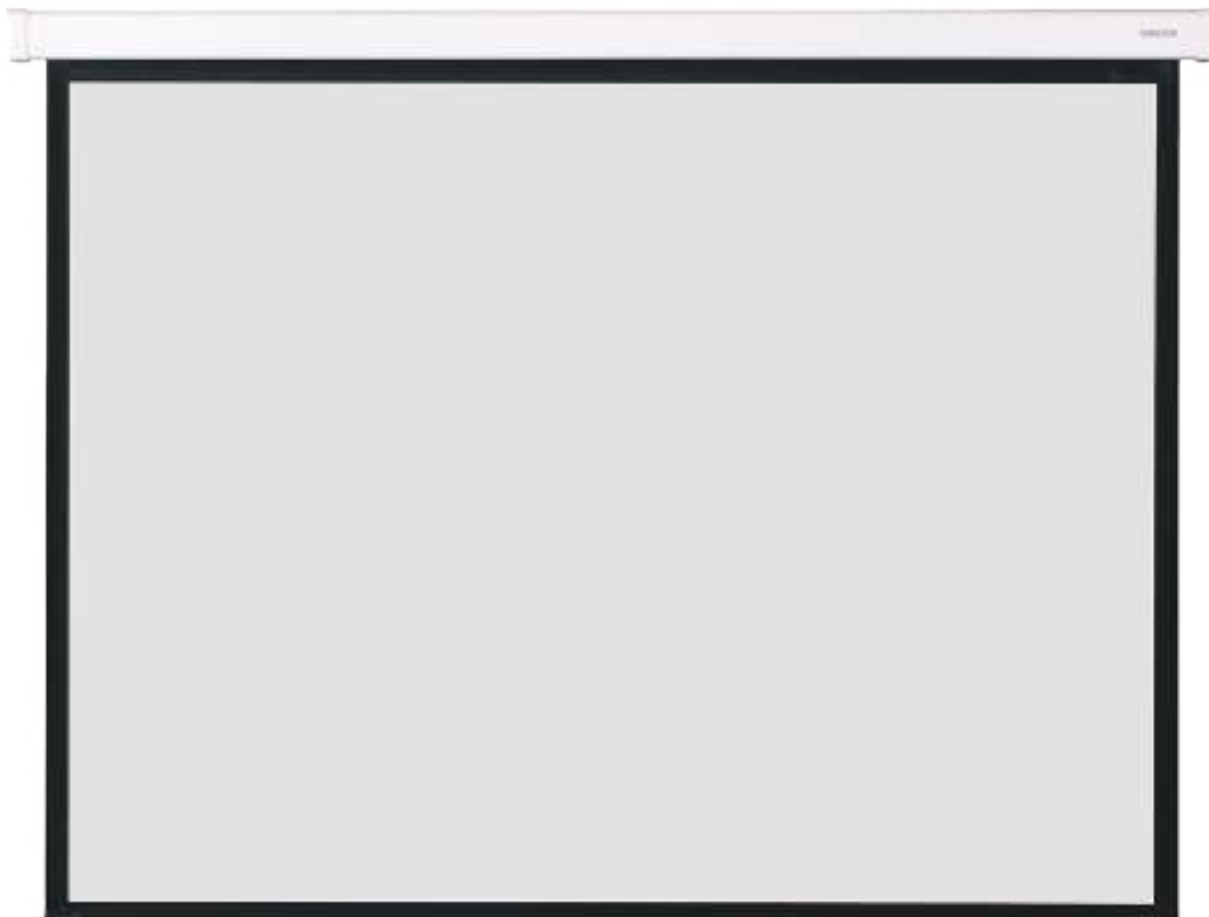

PPMA-43100-FA

CARACTERÍSTICAS	Pantalla de proyección con trípode. Carcasa octogonal. Sistema de bloqueo del trípode. Ajustable en altura e inclinación.
TELA	Fibra de vidrio Ganancia 0'9 Blanca mate Parte posterior en negro Material retardante de la llama Grosor 0'39 mm
FORMATO	4:3 Bordes negros de 3 cm
MEDIDAS	Pantalla: 100" (2,1 x 1'6 m) Recogida: 222 x 8 x 8'5 cm fondo
PESO	9,2 kg

PANTALLAS DE PROYECCIÓN

SERIE FA

FONESTAR

Pantallas de proyección eléctricas.

Accionamiento mediante pulsadores de control o mando a distancia RF.

Final de recorrido ajustable para diferentes tamaños de pantalla.

Adaptables a pared o techo.

Ideales para aulas, salas de conferencias, etc.

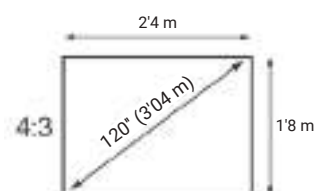
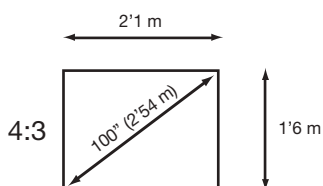

PPEL-43100-FA

CARACTERÍSTICAS

Pantalla de proyección eléctrica.
Motor síncrono.
Pulsadores de subida, bajada y parada.
Mando a distancia RF.
Final de recorrido ajustable.
Instalación en pared o techo.

TELA

PVC reforzado con fibra de vidrio
Ganancia 0'9
Blanca mate
Parte posterior en negro
Material retardante de la llama
Grosor 0'39 mm

FORMATO

4:3
Bordes negros de 5 cm
Borde negro superior extra de 30 cm

ALIMENTACIÓN

230 V CA, 30 W
Cable 2 m receptor mural
Cable 2'5 m alimentación

MEDIDAS

Pantalla: 100" (2'1 x 1'6 m)
Recogida: 236 x 9'5 x 9'5 cm fondo

PESO

10 kg

PPEL-43120-FA

CARACTERÍSTICAS

Pantalla de proyección eléctrica.
Motor síncrono.
Pulsadores de subida, bajada y parada.
Mando a distancia RF.
Final de recorrido ajustable.
Instalación en pared o techo.

TELA

PVC reforzado con fibra de vidrio
Ganancia 0'9
Blanca mate
Parte posterior en negro
Material retardante de la llama
Grosor 0'39 mm

FORMATO

4:3
Bordes negros de 5 cm
Borde negro superior extra de 30 cm

ALIMENTACIÓN

230 V CA, 121 W
Cable 2 m receptor mural
Cable 2'5 m alimentación

MEDIDAS

Pantalla: 120" (2'4 x 1'8 m)
Recogida: 276 x 10 x 10 cm fondo

PESO

14'2 kg

PANTALLAS DE PROYECCIÓN

SERIE FA

Pantallas de proyección eléctricas.

Accionamiento mediante pulsadores de control o mando a distancia RF.

Final de recorrido ajustable para diferentes tamaños de pantalla.

Adaptables a pared o techo.

Ideales para aulas, salas de conferencias, etc.

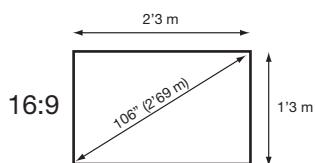
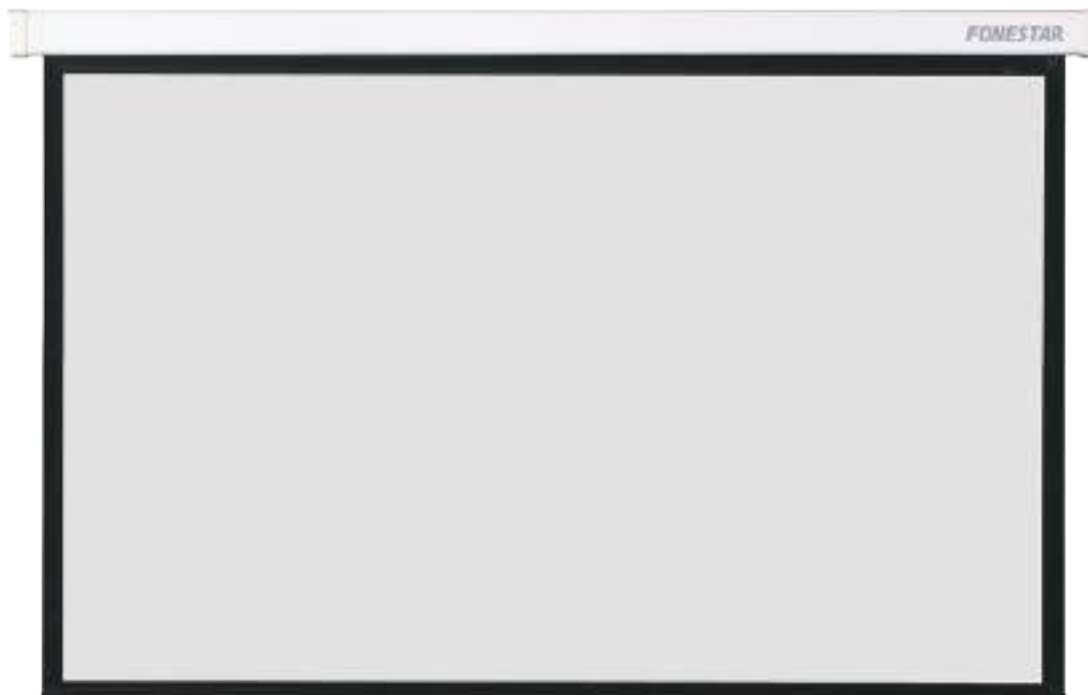

PPEL-16106-FA

CARACTERÍSTICAS

Pantalla de proyección eléctrica.
Motor síncrono.
Pulsadores de subida, bajada y parada.
Mando a distancia RF.
Final de recorrido ajustable.
Instalación en pared o techo.

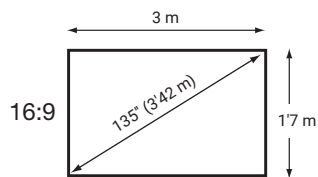

PPEL-16135-FA

Pantalla de proyección eléctrica.
Motor tubular silencioso y rápido.
Carcasa cuadrada.
Pulsadores de subida, bajada y parada.
Mando a distancia RF.
Final de recorrido ajustable.
Instalación en pared o techo.

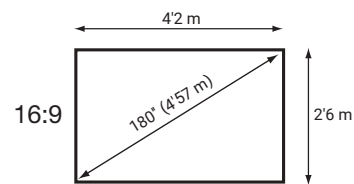

PPEL-16180-FA

Pantalla de proyección eléctrica.
Motor tubular silencioso y rápido.
Carcasa cuadrada.
Pulsadores de subida, bajada y parada.
Mando a distancia RF.
Final de recorrido ajustable.
Instalación en pared o techo.

TELA	PVC reforzado con fibra de vidrio Ganancia 0'9 Blanca mate Parte posterior en negro Material retardante de la llama Grosor 0'39 mm	PVC Ganancia 0'9-1 Blanca mate Parte posterior en negro Material retardante de la llama Grosor 0'46 mm	PVC Ganancia 0'9-1 Blanca mate Parte posterior en negro Material retardante de la llama Grosor 0'46 mm
FORMATO	16:9 Bordes negros de 5 cm Borde negro superior extra de 30 cm	16:9 Bordes negros de 6 cm Borde negro superior extra de 30 cm	16:9 Bordes negros de 6 cm Borde negro superior extra de 30 cm
ALIMENTACIÓN	230 V CA, 121 W Cable 2 m receptor mural Cable 2'5 m alimentación	230 V CA, 121 W Cable 2 m receptor mural Cable 2'5 m alimentación	230 V CA, 121 W Cable 5 m receptor mural Cable 2'5 m alimentación
MEDIDAS	Pantalla: 106" (2'35 x 1'32 m) Recogida: 281 x 13'5 x 13'5 cm fondo	Pantalla: 135" (3 x 1'7 m) Recogida: 327 x 9'6 x 9'6 cm fondo	Pantalla: 180" (4'2 x 2'6 m) Recogida: 426 x 10'6 x 10'6 cm fondo
PESO	11 kg	18'5 kg	27'5 kg

PANTALLAS DE PROYECCIÓN

SERIE FA

FONESTAR

Pantallas de proyección eléctricas.

Accionamiento mediante pulsadores de control o mando a distancia RF.

Final de recorrido ajustable para diferentes tamaños de pantalla.

Adaptables a pared o techo.

Ideales para aulas, salas de conferencias, etc.



PPEL-43150-FA



PPEL-43150-FA

CARACTERÍSTICAS Pantalla de proyección eléctrica.
Motor tubular silencioso y rápido.
Carcasa cuadrada.
Pulsadores de subida, bajada y parada.
Mando a distancia RF.
Final de recorrido ajustable.
Instalación en pared o techo.

TELA	PVC Ganancia 0'9-1 Blanca mate Parte posterior en negro Material retardante de la llama Grosor 0'46 mm
FORMATO	4:3 Bordes negros de 6 cm Borde negro superior extra de 30 cm
ALIMENTACIÓN	230 V CA, 121 W Cable 2 m receptor mural Cable 2'5 m alimentación
MEDIDAS	Pantalla: 150" (3 x 2'3 m) Recogida: 332 x 9'6 x 9'6 cm fondo
PESO	20'5 kg

PANTALLAS DE PROYECCIÓN

SERIE FA

Pantallas de proyección eléctricas.

Accionamiento mediante pulsadores de control o mando a distancia RF.

Final de recorrido ajustable para diferentes tamaños de pantalla.

Adaptables a pared o techo.

Ideales para aulas, salas de conferencias, etc.



PPEL-43200-FA

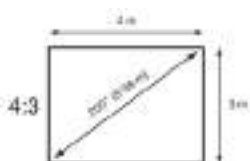

PPEL-43200-FA

CARACTERÍSTICAS

Pantalla de proyección eléctrica.
Motor tubular silencioso y rápido.
Carcasa cuadrada.
Pulsadores de subida, bajada y parada.
Mando a distancia RF.
Final de recorrido ajustable.
Instalación en pared o techo.

TELA

PVC
Ganancia 0'9-1
Blanca mate
Parte posterior en negro
Material retardante de la llama
Grosor 0'46 mm

FORMATO

4:3
Bordes negros de 6 cm
Borde negro superior extra de 30 cm

ALIMENTACIÓN

230 V CA, 121 W
Cable 5 m receptor mural
Cable 2'5 m alimentación

MEDIDAS

Pantalla: 200" (4 x 3 m)
Recogida: 430 x 10'6 x 10'6 cm fondo

PESO

35'5 kg

PANTALLAS DE PROYECCIÓN

SERIE FA

FONESTAR

Pantalla de proyección con trípode.

Fácil montaje con sistema de bloqueo del trípode, gran estabilidad y ajustable en altura.

Ligera y robusta.

Ideal para aulas, salas de conferencias, etc.



PPTR-43100-FA

CARACTERÍSTICAS	Pantalla de proyección con trípode. Carcasa octogonal. Sistema de bloqueo del trípode. Ajustable en altura e inclinación.
TELA	Fibra de vidrio Ganancia 0'9 Blanca mate Parte posterior en negro Material retardante de la llama Grosor 0'39 mm
FORMATO	4:3 Bordes negros de 3 cm
MEDIDAS	Pantalla: 100" (2 x 1'5 m) Recogida: 212'5 x 20 x 11'5 cm fondo Trípode (altura máxima): 2'5 m
PESO	9'7 kg

286 SOPORTES

288 Soportes tv

- 288 Fijos, BASIC
- 290 Fijos, EXTRA
- 291 Fijos, PREMIUM
- 292 Inclinables, BASIC
- 293 Inclinables, EXTRA
- 294 Inclinables, PREMIUM
- 295 Orientables, BASIC
- 298 Orientables, EXTRA
- 300 Orientables, PREMIUM
- 302 QLED / LEDI
- 304 Video Wall
- 306 De altavoz
- 307 Orientables de mesa
- 308 Orientables de techo
- 311 Orientables de suelo

316 Soportes proyectores

- 316 Orientables de techo
- 318 Orientables de pared
- 318 De suelo
- 319 Caja de seguridad para proyectores

319 Soportes para microondas

SOPORTES



SOPORTES TV FIJOS, BASIC

Gama básica de soportes de TV extraplano que proporcionan una sujeción firme y segura. Sencillos y de fácil instalación.

Para uso doméstico [TV auxiliar de dormitorio, cocina o TV principal de salón o cine en casa] y profesional [instalaciones audiovisuales en colegios, oficinas, tiendas, etc.]



FIX-44BA **N!**

CARACTERÍSTICAS	Soporte TV fijo extraplano
PANTALLA	32" a 70" (81'3 a 177'8 cm)
VESA	200 x 200, 300 x 300, 400 x 200, 400 x 400
PESO MÁXIMO SOPORTADO	40 kg
COLOR	Negro
MEDIDAS	Distancia a la pared: 2'5 cm Placa pared: 43'4 x 10 cm Anchura ajustable de 10 a 40'5 cm x 42'5 cm alto
PESO	1 kg
ACCESORIOS	Nivel de burbuja Sistema de bloqueo rápido Tornillos y accesorios de montaje

FIX-64BA **N!**

CARACTERÍSTICAS	Soporte TV fijo extraplano
PANTALLA	37" a 70" (94 a 177'8 cm)
VESA	200 x 200, 300 x 300, 400 x 200, 400 x 400, 600 x 400
PESO MÁXIMO SOPORTADO	40 kg
COLOR	Negro
MEDIDAS	Distancia a la pared: 2'5 cm Placa pared: 64'3 x 10 cm Anchura ajustable de 10 a 61 cm x 42'5 cm alto
PESO	1'3 kg
ACCESORIOS	Nivel de burbuja Sistema de bloqueo rápido Tornillos y accesorios de montaje



FIX-11BA

CARACTERÍSTICAS	Soporte TV fijo extraplano
PANTALLA	13" a 32" (33 a 81'3 cm)
VESA	75 x 75, 100 x 100
PESO MÁXIMO SOPORTADO	25 kg
COLOR	Negro
MEDIDAS	Distancia a la pared: 1'5 cm Placa TV: 12'2 x 12'2 cm
PESO	0'2 kg
ACCESORIOS	Nivel de burbuja Tornillos y accesorios de montaje



FIX-22BA

CARACTERÍSTICAS	Soporte TV fijo extraplano
PANTALLA	13" a 50" (33 a 127 cm)
VESA	75 x 75, 100 x 100, 200 x 100, 200 x 200
PESO MÁXIMO SOPORTADO	25 kg
COLOR	Negro
MEDIDAS	Distancia a la pared: 1'6 cm Placa TV: 24'3 x 24 cm
PESO	0'8 kg
ACCESORIOS	Nivel de burbuja Tornillos y accesorios de montaje



STV-634N

CARACTERÍSTICAS	Soporte TV fijo extraplano
PANTALLA	37" a 100" (94 a 254 cm)
VESA	200 x 200, 300 x 300, 400 x 200, 400 x 400, 600 x 400, 800 x 400
PESO MÁXIMO SOPORTADO	65 kg
COLOR	Negro
MEDIDAS	Distancia a la pared: 0'8 cm Placa pared: 88 x 8 cm Anchura ajustable de 4 a 81 cm x 52 cm alto
PESO	1'6 kg
ACCESORIOS	Nivel de burbuja Tornillos y accesorios de montaje



STV-638N

CARACTERÍSTICAS	Soporte TV fijo extraplano
PANTALLA	32" a 55" (81 a 140 cm)
VESA	100 x 100, 200 x 100, 200 x 200, 400 x 200
PESO MÁXIMO SOPORTADO	45 kg
COLOR	Negro
MEDIDAS	Distancia a la pared: 0'8 cm Placa pared: 48 x 8 cm Anchura ajustable de 7 a 42 cm x 36 cm alto
PESO	0'95 kg
ACCESORIOS	Nivel de burbuja Plantilla de instalación, tacos, tornillos y accesorios de montaje

SOPORTES TV FIJOS, EXTRA

Gama extra de soportes de TV extraplano que proporcionan una sujeción firme y segura. Sencillos y de fácil instalación.

Para uso doméstico [TV auxiliar de dormitorio, cocina o TV principal de salón o cine en casa] y profesional [instalaciones audiovisuales en colegios, oficinas, tiendas, etc].



STV-635N



37" to 100"



VESA
800x400 max.



65 kg

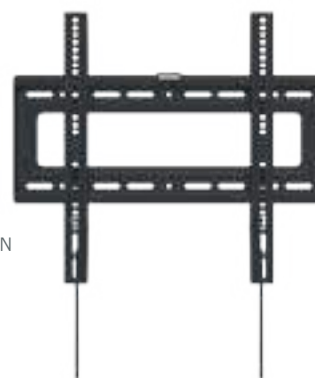

STV-7244N



32" to 70"



VESA
400x400 max.



50 kg



STV-639N



24" to 80"



VESA
400x200 max.



45 kg

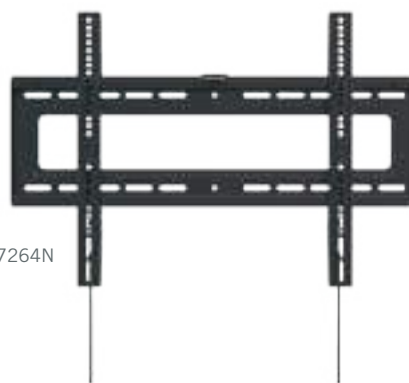

STV-7264N



37" to 85"



VESA
600x400 max.



50 kg

	STV-635N	STV-639N	STV-7244N	STV-7264N
CARACTERÍSTICAS	Soporte TV fijo extraplano	Soporte TV fijo extraplano	Soporte TV fijo extraplano	Soporte TV fijo extraplano
PANTALLA	37" a 100" (94 a 254 cm)	24" a 80" (61 a 203'2 cm)	32" a 70" (81 a 177'8 cm)	37" a 85" (94 a 215'9 cm)
VESA	300 x 300, 400 x 200, 400 x 400, 600 x 400, 800 x 400	100 x 100, 200 x 100, 200 x 200, 400 x 200	200 x 200, 300 x 300, 400 x 200, 400 x 400	200 x 200, 300 x 300, 400 x 200, 400 x 400, 600 x 400
PESO MÁXIMO SOPORTADO	65 kg	45 kg	50 kg	50 kg
COLOR	Negro	Negro	Negro	Negro
MEDIDAS	Distancia a la pared: 1'9 cm Placa pared: 86 x 7 cm Anchura ajustable de 24 a 82 cm x 41 cm alto	Placa pared: 46 x 7 cm Distancia a la pared: 1'9 cm Anchura ajustable de 7 a 42 cm x 23 cm alto	Distancia a la pared en posición vertical: 2'8 cm Placa pared: 50'4 x 20'8 cm Anchura ajustable de 10 a 40 cm x 40 cm alto	Distancia a la pared en posición vertical: 2'8 cm Placa pared: 65'4 x 20'8 cm Anchura ajustable de 10 a 60 cm x 40 cm alto
PESO	1'7 kg	1 kg	1'7 kg	2'2 kg
ACCESORIOS	Nivel de burbuja Sistema de seguridad Tornillos y accesorios de montaje	Nivel de burbuja Sistema de seguridad Tornillos y accesorios de montaje	Nivel de burbuja Sistema de seguridad Tornillos y accesorios de montaje	Nivel de burbuja Sistema de seguridad Plantilla de instalación, tacos, tornillos y accesorios de montaje

SOPORTES TV

FIJOS, PREMIUM

Gama extra de soportes de TV extraplano que proporcionan una sujeción firme y segura. Sencillos y de fácil instalación. Para uso profesional [instalaciones audiovisuales en colegios, oficinas, tiendas, etc.]. Incorporan sistema antirrobo mediante candado (no incluido), tacos Fischer y todos los accesorios para una instalación rápida y sencilla.

FIX-44PR

CARACTERÍSTICAS	Soporte TV fijo extraplano
PANTALLA	32" a 80" (81'3 a 203'2 cm)
VESA	200 x 200, 300 x 300, 400 x 200, 400 x 400
PESO MÁXIMO SOPORTADO	45 kg
COLOR	Negro
MEDIDAS	Distancia a la pared: 2'6 cm Placa pared: 51'5 x 15'4 cm Anchura ajustable de 7'5 a 40 cm x 44 cm alto
PESO	1'9 kg
ACCESORIOS	Nivel de burbuja Sistema de bloqueo rápido Tacos Fischer, tornillos y accesorios de montaje Sistema antirrobo mediante candado (no incluido)



FIX-64PR

CARACTERÍSTICAS	Soporte TV fijo extraplano
PANTALLA	32" a 80" (81'3 a 203'2 cm)
VESA	200 x 200, 300 x 300, 400 x 200, 400 x 400, 600 x 400
PESO MÁXIMO SOPORTADO	45 kg
AJUSTES	-
COLOR	Negro
MEDIDAS	Distancia a la pared: 2'6 cm Placa pared: 70'6 x 15'4 cm Anchura ajustable de 7'5 a 60 cm x 44 cm alto
PESO	2'5 kg
ACCESORIOS	Nivel de burbuja Sistema de bloqueo rápido Tacos Fischer, tornillos y accesorios de montaje Sistema antirrobo mediante candado (no incluido)

STV-636N

CARACTERÍSTICAS	Soporte TV fijo extraplano
PANTALLA	37" a 100" (94 a 254 cm)
VESA	200 x 200, 300 x 300, 400 x 200, 400 x 400, 600 x 400, 800 x 400, 800 x 600, 900 x 600
PESO MÁXIMO SOPORTADO	100 kg
COLOR	Negro
MEDIDAS	Placa pared: 100 x 40 cm Distancia a la pared: 3'2 cm Anchura ajustable de 20 a 92 cm x 61 cm alto
PESO	4'6 kg
ACCESORIOS	Nivel de burbuja Tornillos y accesorios de montaje

SOPORTES TV INCLINABLES, BASIC

Gama básica de soportes de TV inclinables que proporcionan una sujeción firme y segura. Optimizan el espacio y aportan una nueva estética a tu vivienda o negocio. Son inclinables verticalmente e incorporan todos los accesorios para una instalación rápida y sencilla.

TILT-11BA



TILT-44BA



TILT-22BA



TILT-64BA



	TILT-11BA	TILT-22BA	TILT-44BA	TILT-64BA
CARACTERÍSTICAS	Soporte TV inclinable	Soporte TV inclinable	Soporte TV inclinable. Certificado de calidad GS (T.V).	Soporte TV inclinable
PANTALLA	13" a 32" (33 a 81'3 cm)	13" a 50" (33 a 127 cm)	32" a 80" (81'3 a 203'2 cm)	37" a 80" (94 a 203'2 cm)
VESA	75 x 75, 100 x 100	75 x 75, 100 x 100, 200 x 100, 200 x 200	200 x 200, 300 x 300, 400 x 200, 400 x 400	200 x 200, 300 x 300, 400 x 200, 400 x 400, 600 x 400
PESO MÁXIMO SOPORTADO	25 kg	25 kg	40 kg	40 kg
AJUSTES	Inclinable verticalmente -12°/+3°	Inclinable verticalmente -7°/+7°	Inclinable verticalmente -12°/+12°	Inclinable verticalmente -12°/+12°
COLOR	Negro	Negro	Negro	Negro
MEDIDAS	Distancia a la pared: 3'6 cm Placa TV: 12'2 x 12'2 cm	Distancia a la pared: 3'7 cm Placa TV: 24'3 x 24 cm	Distancia a la pared: 5'3 cm Placa pared: 43'4 x 10 cm Anchura ajustable de 10 a 40'5 cm x 42'5 cm alto	Distancia a la pared: 5'3 cm Placa pared: 64'3 x 10 cm Anchura ajustable de 10 a 60 cm x 42'5 cm alto
PESO	0'3 kg	1 kg	1'3 kg	1'6 kg
ACCESORIOS ^b	Nivel de burbuja Tornillos y accesorios de montaje	Nivel de burbuja Tornillos y accesorios de montaje	Nivel de burbuja Tornillos y accesorios de montaje	Nivel de burbuja Tornillos y accesorios de montaje

SOPORTES TV INCLINABLES, EXTRA

FONESTAR

Gama extra de soportes de TV inclinables que proporcionan una sujeción firme y segura. Optimizan el espacio y aportan una nueva estética a tu vivienda o negocio. Son inclinables verticalmente e incorporan todos los accesorios para una instalación rápida y sencilla. Incorporan sistema de seguridad.

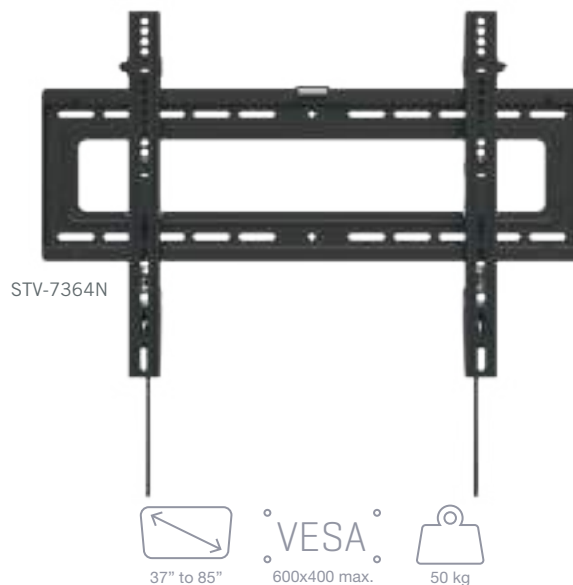
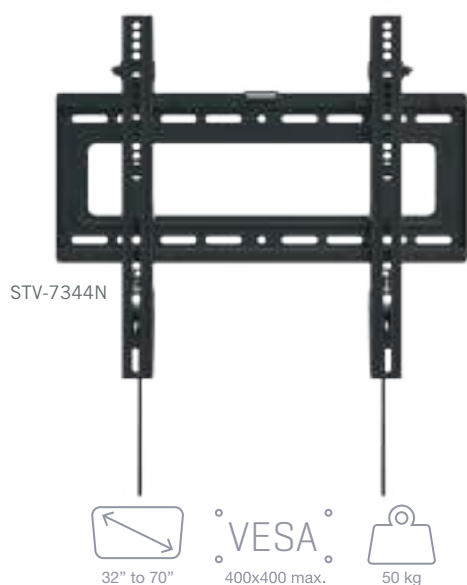

	STV-7344N	STV-7364N	STV-7384N
CARACTERÍSTICAS	Soporte TV inclinable	Soporte TV inclinable	Soporte TV inclinable
PANTALLA	32" a 70" (81 a 177'8 cm)	37" a 85" (94 a 215'9 cm)	37" a 85" (94 a 215'9 cm)
VESA	200 x 200, 300 x 300, 400 x 200, 400 x 400	200 x 200, 300 x 300, 400 x 200, 400 x 400, 600 x 400	200 x 200, 300 x 300, 400 x 200, 400 x 400, 600 x 400, 800 x 400
PESO MÁXIMO SOPORTADO	50 kg	50 kg	50 kg
AJUSTES	Inclinable verticalmente -12°	Inclinable verticalmente -12°	Inclinable verticalmente -12°
COLOR	Negro	Negro	Negro
MEDIDAS	Placa pared: 50'4 x 20'8 cm Distancia a la pared en posición vertical 4 cm Anchura ajustable de 10 a 40 cm x 40 cm alto	Placa pared: 65'4 x 20'8 cm Distancia a la pared en posición vertical 4 cm Anchura ajustable de 10 a 60 cm x 40 cm alto	Placa pared: 87'4 x 20'8 cm Distancia a la pared en posición vertical 4 cm Anchura ajustable de 10 a 80 cm x 40 cm alto
PESO	2'5 kg	2'8 kg	3 kg
ACCESORIOS	Nivel de burbuja Sistema de seguridad Tornillos y accesorios de montaje	Nivel de burbuja Sistema de seguridad Tornillos y accesorios de montaje	Nivel de burbuja Sistema de seguridad Tornillos y accesorios de montaje

SOPORTES TV INCLINABLES, PREMIUM

Gama premium de soportes de TV inclinables que proporcionan una sujeción firme y segura.

Optimizan el espacio y aportan una nueva estética a tu vivienda o negocio.

Son inclinables verticalmente e incorporan todos los accesorios para una instalación rápida y sencilla.

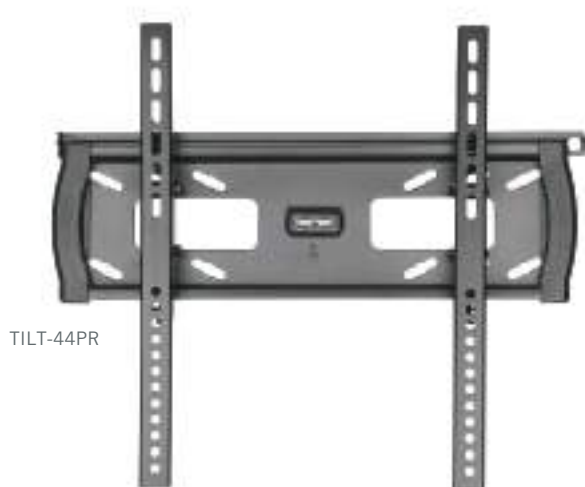

TILT-44PR



32" to 80"



400x400 max.



60 kg



TILT-64PR



37" to 70"



600x400 max.



60 kg

TILT-44PR

CARACTERÍSTICAS	TILT-44PR	TILT-64PR
	Soporte TV inclinable	Soporte TV inclinable
PANTALLA	32" a 80" (81'3 a 203'2 cm)	37" a 70" (94 a 177'8 cm)
VESA	200 x 200, 300 x 300, 400 x 200, 400 x 400	200 x 200, 300 x 300, 400 x 200, 400 x 400, 600 x 400
PESO MÁXIMO SOPORTADO	60 kg	60 kg
AJUSTES	Inclinable verticalmente -15°/+10°	Inclinable verticalmente -15°/+10°
COLOR	Negro	Negro
MEDIDAS	Distancia a la pared: 5'9 cm Placa pared: 51'5 x 15'4 cm Anchura ajustable de 7'5 a 40 cm x 44 cm alto	Distancia a la pared: 5'9 cm Placa pared: 71 x 15'4 cm Anchura ajustable de 7'5 a 60 cm x 44 cm alto
PESO	2'3 kg	2'9 kg
ACCESORIOS	Nivel de burbuja Tacos Fischer, tornillos y accesorios de montaje Sistema antirrobo mediante candado (no incluido)	Nivel de burbuja Tacos Fischer, tornillos y accesorios de montaje Sistema antirrobo mediante candado (no incluido)

SOPORTES TV ORIENTABLES, BASIC

FONESTAR

Gama básica de soportes de TV orientables que proporcionan una sujeción firme y segura. Optimizan el espacio y aportan una nueva estética a tu vivienda o negocio. Son orientables horizontalmente e inclinables verticalmente. Incorporan todos los accesorios para una instalación rápida y sencilla.



MOV-111BA



MOV-011BA



MOV-311BA



	MOV-011BA	MOV-111BA	MOV-311BA
CARACTERÍSTICAS	Soporte TV orientable	Soporte TV orientable	Soporte TV orientable
PANTALLA	13" a 42" (33 a 106'7 cm)	13" a 42" (33 a 106'7 cm)	13" a 42" (33 a 106'7 cm)
VESA	75 x 75, 100 x 100	75 x 75, 100 x 100	75 x 75, 100 x 100
PESO MÁXIMO SOPORTADO	20 kg	20 kg	20 kg
AJUSTES	Orientable horizontalmente 30° Inclinable verticalmente -10°/+3°	Orientable horizontalmente 180° Inclinable verticalmente -10°/+3° Corrección horizontal ±3°	Orientable horizontalmente 180° Inclinable verticalmente -10°/+3° Corrección horizontal ±3°
COLOR	Negro	Negro	Negro
MEDIDAS	Distancia a la pared: 7'5 cm Placa TV: 11'7 x 11'7 cm Placa pared: 4 x 13'2 cm	Distancia a la pared: 4'4 a 19'2 cm Placa TV: 11'7 x 11'7 cm Placa pared: 4'4 x 13'6 cm	Distancia a la pared: 4'4 a 32 cm Placa TV: 11'7 x 11'7 cm Placa pared: 4'4 x 20'6 cm
PESO	0'4 kg	0'5 kg	0'9 kg
ACCESORIOS	Nivel de burbuja Tornillos y accesorios de montaje	Nivel de burbuja Tornillos y accesorios de montaje	Nivel de burbuja Tornillos y accesorios de montaje

SOPORTES TV ORIENTABLES, BASIC

Gama básica de soportes de TV orientables que proporcionan una sujeción firme y segura. Son orientables horizontalmente e inclinables verticalmente. Incorporan todos los accesorios para una instalación rápida y sencilla.



MOV-022BA

CARACTERÍSTICAS	Soporte TV orientable
PANTALLA	23" a 55" (58'4 a 139'7 cm)
VESA	75 x 75, 100 x 100, 100 x 150, 150 x 100, 150 x 150, 200 x 100, 200 x 200
PESO MÁXIMO SOPORTADO	20 kg
AJUSTES	Orientable horizontalmente 30° Inclinable verticalmente -10°/+3° Corrección horizontal ±3°
COLOR	Negro
MEDIDAS	Distancia a la pared: 7'5 cm Placa TV: 22 x 22 cm Placa pared: 4 x 13'2 cm
PESO	0'8 kg
ACCESORIOS	Nivel de burbuja Tornillos y accesorios de montaje



MOV-122BA

CARACTERÍSTICAS	Soporte TV orientable
PANTALLA	23" a 55" (58'4 a 139'7 cm)
VESA	75 x 75, 100 x 100, 100 x 150, 150 x 100, 150 x 150, 200 x 100, 200 x 200
PESO MÁXIMO SOPORTADO	20 kg
AJUSTES	Orientable horizontalmente 180° Inclinable verticalmente -10°/+3° Corrección horizontal ±3°
COLOR	Negro
MEDIDAS	Distancia a la pared: 4'4 a 19,2 cm Placa TV: 22 x 22 cm Placa pared: 4 x 13'2 cm
PESO	0'9 kg
ACCESORIOS	Nivel de burbuja Tornillos y accesorios de montaje



MOV-322BA

CARACTERÍSTICAS	Soporte TV orientable
PANTALLA	23" a 55" (58'4 a 139'7 cm)
VESA	75 x 75, 100 x 100, 100 x 150, 150 x 100, 150 x 150, 200 x 100, 200 x 200
PESO MÁXIMO SOPORTADO	20 kg
AJUSTES	Orientable horizontalmente 180° Inclinable verticalmente -10°/+3° Corrección horizontal ±3°
COLOR	Negro
MEDIDAS	Distancia a la pared: 4'4 a 32 cm Placa TV: 22 x 22 cm Placa pared: 4'4 x 20'6 cm
PESO	1'3 kg
ACCESORIOS	Nivel de burbuja Tornillos y accesorios de montaje



STV-648N

CARACTERÍSTICAS	Soporte TV orientable
PANTALLA	13" a 35" (33 a 88'9 cm)
VESA	75 x 75, 100 x 100
PESO MÁXIMO SOPORTADO	15 kg
AJUSTES	Orientable horizontalmente 180° Inclinable verticalmente ±70°
COLOR	Negro
MEDIDAS	Distancia a la pared en posición vertical: 5 a 36 cm Placa TV: 11 x 11 cm Placa pared: 4'5 x 17 cm
PESO	1 kg
ACCESORIOS	Nivel de burbuja Plantilla de instalación, tacos, tornillos y accesorios de montaje



STV-650N

CARACTERÍSTICAS	Soporte TV orientable
PANTALLA	13" a 35" (33 a 88'9 cm)
VESA	75 x 75, 100 x 100
PESO MÁXIMO SOPORTADO	15 kg
AJUSTES	Orientable horizontalmente 120° Inclinable verticalmente ±45°
COLOR	Negro
MEDIDAS	Distancia a la pared en posición vertical: 8 cm Placa TV: 11 x 11 cm Placa pared: 4'5 x 17 cm
PESO	0'6 kg
ACCESORIOS	Nivel de burbuja Plantilla de instalación, tacos, tornillos y accesorios de montaje



32" to 65"

VESA

400x400 max.



35 kg

MOV-344BA

CARACTERÍSTICAS	Soporte TV orientable
PANTALLA	32" a 65" (81'3 a 165'1 cm)
VESA	75 x 75, 100 x 100, 100 x 150, 100 x 200, 150 x 100, 150 x 150, 200 x 100, 200 x 200, 300 x 200, 300 x 300, 400 x 200, 400 x 300, 400 x 400
PESO MÁXIMO SOPORTADO	35 kg
AJUSTES	Orientable horizontalmente 180° Inclinable verticalmente -7°/+14° Corrección horizontal ±3°
COLOR	Negro
MEDIDAS	Distancia a la pared: 7'1 a 43'1 cm Placa TV: 45'5 x 13'5 cm Anchura ajustable de 3 a 40 cm x 42 cm alto Placa pared: 6'5 x 21'8 cm
PESO	2'7 kg
ACCESORIOS	Nivel de burbuja Sujetacables Tornillos y accesorios de montaje



37" to 80"

VESA

600x400 max.



40 kg

MOV-664BA

CARACTERÍSTICAS	Soporte TV orientable
PANTALLA	37" a 80" (94 a 203'2 cm)
VESA	75 x 75, 100 x 100, 100 x 150, 100 x 200, 150 x 100, 150 x 150, 200 x 100, 200 x 200, 300 x 200, 300 x 300, 400 x 200, 400 x 300, 400 x 400, 600 x 400
PESO MÁXIMO SOPORTADO	40 kg
AJUSTES	Orientable horizontalmente 120° Inclinable verticalmente -15°/+5° Corrección horizontal ±3°
COLOR	Negro
MEDIDAS	Distancia a la pared: 6'2 a 46'8 cm Placa TV: 65'5 x 13'5 cm Anchura ajustable de 3 a 60 cm x 42 cm alto Placa pared: 47'5 x 18'4 cm
PESO	2'8 kg
ACCESORIOS	Nivel de burbuja Sujetacables Tornillos y accesorios de montaje

SOPORTES TV ORIENTABLES, EXTRA

Gama extra de soportes de TV orientables que proporcionan una sujeción firme y segura.

Son orientables horizontalmente e inclinables verticalmente.

Incorporan todos los accesorios para una instalación rápida y sencilla.

STV-683N

CARACTERÍSTICAS	Soporte TV orientable
PANTALLA	23" a 65" (58 a 165'1 cm)
VESA	75 x 75, 100 x 100, 200 x 100, 200 x 200, 400 x 200, 300 x 300, 400 x 400
PESO MÁXIMO SOPORTADO	35 kg
AJUSTES	Orientable horizontalmente 180° Inclinable verticalmente ±15° Corrección de inclinación horizontal de la pantalla
COLOR	Negro
MEDIDAS	Distancia a la pared en posición vertical: 5'6 a 51 cm Placa TV: 22'2 x 23'6 cm Placa pared: 6'5 x 26 cm
PESO	3'5 kg
ACCESORIOS	Nivel de burbuja Sujetacables Plantilla de instalación, tacos, tornillos y accesorios de montaje

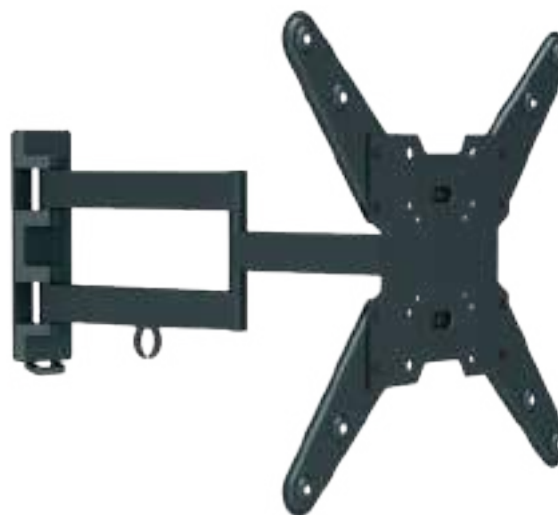

STV-651N

CARACTERÍSTICAS	Soporte TV orientable
PANTALLA	13" a 35" (33 a 88'9 cm)
VESA	75 x 75, 100 x 100
PESO MÁXIMO SOPORTADO	15 kg
AJUSTES	Orientable horizontalmente 120° Inclinable verticalmente ±15° Giratorio 360°
COLOR	Negro
MEDIDAS	Placa TV: 12 x 12 cm Placa pared: 4 x 16 cm Distancia a la pared en posición vertical: 8'8 cm
PESO	0'7 kg
ACCESORIOS	Nivel de burbuja Sujetacables Sistema de seguridad Tornillos y accesorios de montaje



STV-643N

CARACTERÍSTICAS	Soporte TV orientable
PANTALLA	23" a 55" (58'4 a 139'7 cm)
VESA	75 x 75, 100 x 100, 200 x 100, 200 x 200
PESO MÁXIMO SOPORTADO	20 kg
AJUSTES	Orientable horizontalmente 85° Inclinable verticalmente ±15° Giratorio 360°, permite girar la pantalla en posición horizontal o vertical
COLOR	Negro
MEDIDAS	Distancia a la pared en posición vertical: 9'6 cm Placa TV: 22'5 x 22'5 cm Placa pared: 8 x 14 cm
PESO	1'2 kg
ACCESORIOS	Nivel de burbuja Sistema de seguridad Plantilla de instalación, tacos, tornillos y accesorios de montaje



STV-647N



STV-649B (blanco)
 STV-649N (negro)



STV-649N
STV-649B

STV-647N

CARACTERÍSTICAS	Soporte TV orientable	Soporte TV orientable
PANTALLA	13" a 35" (33 a 38'9 cm)	23" a 55" (58 a 139'7 cm)
VESA	75 x 75, 100 x 100	75 x 75, 100 x 100, 200 x 100, 200 x 200
PESO MÁXIMO SOPORTADO	15 kg	20 kg
AJUSTES	Orientable horizontalmente 180° Inclinable verticalmente ±15°	Orientable horizontalmente 180° Inclinable verticalmente ±15° Giratorio 360°, permite girar la pantalla en posición horizontal o vertical
COLOR	Negro Blanco	Negro
MEDIDAS	Distancia a la pared en posición vertical: 8'8 a 40'8 cm Placa TV: 12 x 12 cm Placa pared: 4 x 16 cm	Placa de 22'5 x 22'5 cm con orificios norma VESA 75/100/200 Placa pared: 8 x 14 cm Distancia a la pared en posición vertical: 9'6 a 45'6 cm
PESO	1'5 kg	2 kg
ACCESORIOS	Sujetacables Nivel de burbuja Sistema de seguridad Plantilla de instalación, tacos, tornillos y accesorios de montaje	Sujetacables Nivel de burbuja Sistema de seguridad Tornillos y accesorios de montaje

SOPORTES TV ORIENTABLES, PREMIUM

Gama premium de soportes de TV orientables que proporcionan una sujeción firme y segura.

Son orientables horizontalmente e inclinables verticalmente.

Los brazos articulados permiten orientar la TV sin necesidad de herramientas.



STV-691N



STV-692N

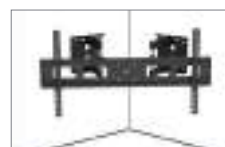

STV-691N

STV-692N

CARACTERÍSTICAS	Soporte TV orientable	Soporte TV orientable
PANTALLA	37" a 80" (94 a 203'2 cm)	37" a 85" (94 a 215'9 cm)
VESA	200 x 200, 300 x 300, 400 x 200, 400 x 400, 600 x 400, 800 x 400	200 x 200, 300 x 300, 400 x 200, 400 x 400, 600 x 400, 800 x 400
PESO MÁXIMO SOPORTADO	60 kg	60 kg
AJUSTES	2 brazos articulados Orientable horizontalmente 120° Inclinable verticalmente ±15° Corrección de inclinación horizontal de la pantalla	Instalación en esquinas 2 brazos articulados Orientable horizontalmente 60° Inclinable verticalmente ±15° Corrección de inclinación horizontal de la pantalla
COLOR	Negro	Negro
MEDIDAS	Anchura ajustable de 5 a 82 cm x 40 cm alto Placa pared: 45'5 x 20'5 cm Distancia a la pared en posición vertical: 12'5 a 51'5 cm	Anchura ajustable de 6 a 82'5 cm x 40 cm alto Placa pared: 22'5 x 20'5 cm
PESO	8'2 kg	8'1 kg
ACCESORIOS	Nivel de burbuja Sistema de seguridad Plantilla de instalación, tacos, tornillos y accesorios de montaje	Nivel de burbuja Sistema de seguridad Plantilla de instalación, tacos, tornillos y accesorios de montaje

Gama premium de soportes de TV orientables que proporcionan una sujeción firme y segura. Son orientables horizontalmente e inclinables verticalmente. Los brazos articulados permiten orientar la TV sin necesidad de herramientas. Placa con orificios VESA en forma de "I" especial para TV con conectores en la parte central del panel posterior, donde no se pueden utilizar las placas VESA cuadradas.



STV-685N

CARACTERÍSTICAS	Soporte TV orientable
PANTALLA	32" a 65" (81 a 165'1 cm)
VESA	200 x 200, 300 x 300, 400 x 200, 400 x 400
PESO MÁXIMO SOPORTADO	35 kg
AJUSTES	Brazo articulado con longitud extra para girar 90° la pantalla Orientable horizontalmente 180° Inclinable verticalmente ± 12° Corrección de inclinación horizontal de la pantalla
COLOR	Negro
MEDIDAS	Placa TV ajustable Placa pared: 48 x 17 cm Distancia a la pared en posición vertical: 4 a 61 cm
PESO	5'3 kg
ACCESORIOS	Nivel de burbuja Sistema de bloqueo rápido Tacos Fischer, tornillos y accesorios de montaje

MOV-384PR

CARACTERÍSTICAS	Soporte TV orientable.
PANTALLA	43" a 80" (109 a 203 cm)
VESA	200 x 200, 300 x 200, 300 x 300, 400 x 200, 400 x 300, 400 x 400, 600 x 400, 800 x 400
PESO MÁXIMO SOPORTADO	50 kg
AJUSTES	Orientable horizontalmente 180°. Permite colocar el TV perpendicular a la pared Inclinable verticalmente -15°/+5° Corrección de inclinación horizontal de la pantalla ±3°
COLOR	Negro
MEDIDAS	Brazo articulado de gran longitud: 95'8 cm Distancia a la pared en posición vertical: 8'2 a 101'5 cm Anchura ajustable de 20 a 81'5 cm x 43 cm alto Placa pared: 64'6 x 28'9 cm
PESO	11 kg
ACCESORIOS	Nivel de burbuja Sistema de seguridad Sujetacables Plantilla de instalación, tacos fischer, tornillos y accesorios de montaje



SOPORTES TV

QLED / LED

Soportes extraplano de pared para TV.
Sencillos y de fácil instalación.



STV-8242N

CARACTERÍSTICAS	Soporte TV fijo extraplano
PANTALLA	TV OLED de 32" a 65" (81 a 165 cm)
VESA	100 x 100, 100 x 150, 100 x 200, 150 x 100, 150 x 150, 200 x 100, 200 x 200, 300 x 200, 400 x 200
PESO MÁXIMO SOPORTADO	30 kg
COLOR	Negro
MEDIDAS	Placa TV: 43'2 x 23 cm Placa pared: 9'9 x 14'1 cm Distancia a la pared: 2'2 cm
PESO	1'7 kg
ACCESORIOS	Tornillos y accesorios de montaje



STV-8342N

CARACTERÍSTICAS	Soporte TV inclinable
PANTALLA	TV OLED de 32" a 65" (81 a 165 cm)
VESA	100 x 100, 100 x 150, 100 x 200, 150 x 100, 150 x 150, 200 x 100, 200 x 200, 300 x 200, 400 x 200
PESO MÁXIMO SOPORTADO	30 kg
AJUSTES	Inclinable verticalmente -8°/+5°
COLOR	Negro
MEDIDAS	Placa TV: 43'2 x 23 cm Placa pared: 7'2 x 14 cm Distancia a la pared en posición vertical 5'3 cm
PESO	1'9 kg
ACCESORIOS	Tornillos y accesorios de montaje

STV-621Q

CARACTERÍSTICAS	Soporte TV extraplano inclinable.
PANTALLA	TV QLED de 49"/55"/65" (124/140/165 cm)
PESO MÁXIMO SOPORTADO	50 kg
AJUSTES	Inclinable verticalmente -10° Corrección horizontal ±3°
COLOR	Negro
MEDIDAS	Distancia a la pared: 1'7 cm Placa pared: 52 x 13'4 cm
PESO	1'6 kg
ACCESORIOS	Nivel de burbuja Plantilla de instalación, tacos, tornillos y accesorios de montaje
NOTA	Compatible con Samsung Q7C(49"/55"/65"), Q7F(49"/55"/65"), Q7FN(55"/65"), Q7CN(55"/65"), Q8C(55"/65"), Q9F(65"), Q9FN(55"/65"), Q85R(55"/65"), Q90R(55"/65"), Q900R(55"/65"), Q950R(65"), Q900(55"/65"), Q95T(55"/65")





STV-8042N

CARACTERÍSTICAS	Soporte TV orientable
PANTALLA	32" a 65" (81 a 165 cm)
VESA	100 x 100, 100 x 150, 100 x 200, 150 x 100, 150 x 150, 200 x 100, 200 x 200, 300 x 200, 400 x 200
PESO MÁXIMO SOPORTADO	30 kg
AJUSTES	Brazo articulado Orientable horizontalmente 180° Inclinable verticalmente -8°/+5° Corrección horizontal ± 3°
COLOR	Negro
MEDIDAS	Distancia a la pared en posición vertical: 5'6 a 51 cm Placa TV: 43'2 x 23 cm Placa pared: 7'5 x 31'1 cm
PESO	3'5 kg
ACCESORIOS	Nivel de burbuja Sujetacables Tornillos y accesorios de montaje

STV-8142N

CARACTERÍSTICAS	Soporte TV orientable
PANTALLA	TV OLED de 32" a 65" (81 a 165 cm)
VESA	100 x 100, 100 x 150, 100 x 200, 150 x 100, 150 x 150, 200 x 100, 200 x 200, 300 x 200, 400 x 200
PESO MÁXIMO SOPORTADO	30 kg
AJUSTES	2 brazos articulados Orientable horizontalmente 120° Inclinable verticalmente -8°/+5° Corrección horizontal ±3°
COLOR	Negro
MEDIDAS	Placa TV: 43'2 x 23 cm Placa pared: 25'6 x 37'1 cm Distancia a la pared en posición vertical: 5 a 51 cm
PESO	5'3 kg
ACCESORIOS	Sujetacables Tornillos y accesorios de montaje



SOPORTES TV VIDEO WALL

Barras verticales para soportes de pared para video wall. Instalación en pared con ajuste vertical de las barras horizontales.



Barras verticales para soportes de pared para video wall. Instalación en pared con ajuste vertical de las barras horizontales.

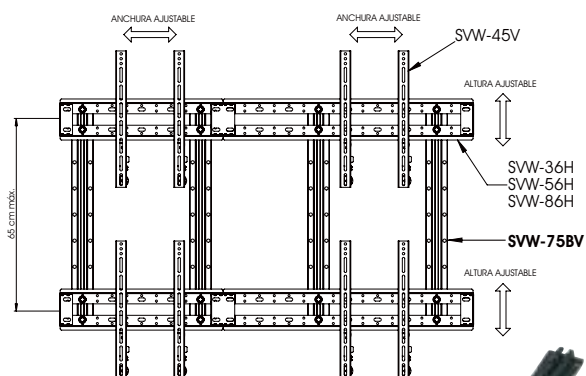

SVW-75BV

CARACTERÍSTICAS

2 barras verticales de 79 cm.
Permite el ajuste vertical de las barras horizontales.
Posibilidad de instalar 2 filas de monitores de hasta 46".
Para utilizar con las barras horizontales mod. SVW-36H, SVW-56H o SVW-86H.

PESO MÁXIMO SOPORTADO: 2 monitores de 50 kg cada uno

COLOR: Negro

MEDIDAS: 79 x 7'5 cm

PESO: 2'5 kg

OPCIONAL: SVW-36H, SVW-56H y SVW-86H: barras horizontales para video wall
SVW-45V o SVW-81: soportes de TV para video wall

SVW-134BV

2 barras verticales de 134 cm.
Permite el ajuste vertical de las barras horizontales.
Posibilidad de instalar 3 filas de monitores de hasta 46".
Para utilizar con las barras horizontales mod. SVW-36H, SVW-56H o SVW-86H.

PESO MÁXIMO SOPORTADO: 3 monitores de 50 kg cada uno

COLOR: Negro

MEDIDAS: 134 x 7'5 cm

PESO: 4'4 kg

OPCIONAL: SVW-36H, SVW-56H, SVW-86H: barras horizontales para video wall
SVW-45V o SVW-81V: soportes de TV para video wall

Barras horizontales para instalación con barras verticales o en pared.
Fácilmente configurable para diferentes tamaños de pantallas.



SVW-36H



SVW-56H



SVW-86H



	SVW-36H	SVW-56H	SVW-86H
CARACTERÍSTICAS	Doble barra horizontal. Incluye una pieza de fin de soporte y una pieza de unión. Ampliable con otras barras horizontales.	Doble barra horizontal. Incluye una pieza de fin de soporte y una pieza de unión. Ampliable con otras barras horizontales.	Doble barra horizontal. Incluye una pieza de fin de soporte y una pieza de unión. Ampliable con otras barras horizontales.
COLOR	Negro	Negro	Negro
MEDIDAS	36 x 14 cm	56 x 14 cm	86 x 14'3 cm
PESO	1'1 kg	1'4 kg	2'1 kg
OPCIONAL	SVW-45V o SVW-81V: soportes de TV para video wall SVW-75BV y SVW-134BV: barras verticales para video wall	SVW-45V o SVW-81V: soportes de TV para video wall SVW-75BV y SVW-134BV: barras verticales para video wall	SVW-45V o SVW-81V: soportes de TV para video wall SVW-75BV y SVW-134BV: barras verticales para video wall

Dos soportes extraplano para pantallas planas para instalación en barras horizontales. Fácilmente configurable para diferentes tamaños de pantallas.

SVW-45V

CARACTERÍSTICAS	Soportes TV video wall
PANTALLA	32" a 63" (81 a 160 cm)
VESA	200 x 200, 300 x 300, 400 x 200, 400 x 400, 600 x 400, 800 x 400
PESO MÁXIMO SOPORTADO	50 kg
AJUSTES	Inclinable verticalmente -5° Regulación de la desviación vertical
COLOR	Negro
MEDIDAS	45 cm alto Distancia a la pared: 4'2 cm
PESO	1'6 kg
ACCESORIOS	Soporte para acceso a cableado Sistema de seguridad
OPCIONAL	SVW-36H, SVW-56H y SVW-86H: barras horizontales para video wall SVW-75BV y SVW-134BV: barras verticales para video wall

SVW-81V

CARACTERÍSTICAS	Soportes TV video wall
PANTALLA	45" a 80" (81 a 160 cm)
VESA	200 x 200, 300 x 300, 400 x 200, 400 x 400, 600 x 400, 600 x 600, 800 x 700
PESO MÁXIMO SOPORTADO	50 kg
AJUSTES	Regulación de la desviación vertical
COLOR	Negro
MEDIDAS	81 cm alto Distancia a la pared: 4'2 cm
PESO	2'1 kg
ACCESORIOS	Soporte para acceso a cableado Sistema de seguridad
OPCIONAL	SVW-36H, SVW-56H y SVW-86H: barras horizontales para video wall SVW-75BV y SVW-134BV: barras verticales para video wall

SOPORTES TV VIDEO WALL



SVW-1264N

CARACTERÍSTICAS	Soporte TV vídeo wall pop-out
PANTALLA	45" a 70" (114 a 178 cm)
VESA	200 x 200, 300 x 300, 400 x 200, 400 x 400, 600 x 400
PESO MÁXIMO SOPORTADO	70 kg
AJUSTES	Inclinable verticalmente $-2^{\circ}/+4^{\circ}$ Ajuste separación de la pared 20 mm Ajuste lineal vertical 25 mm Corrección de inclinación horizontal Corrección frontal
COLOR	Negro
MEDIDAS	Placa pared: 67 x 41'6 cm Anchura ajustable de 20 a 60 cm x 41 cm alto Distancia a la pared: 9'5 cm Distancia a la pared pop-out: 28'5 cm
PESO	9'8 kg
ACCESORIOS	Soporte para acceso a cableado Sistema de seguridad

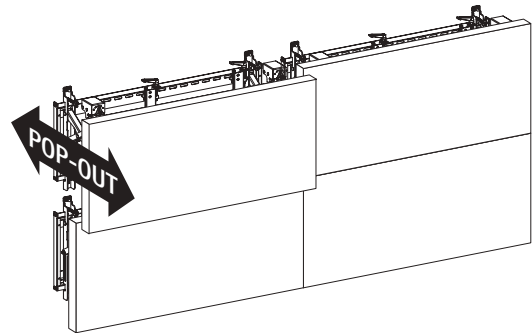

SOPORTES TV DE ALTAVOZ

Soporte para barra de sonido

SBAR-800 N!

CARACTERÍSTICAS	Soporte para barra de sonido. Base ajustable en anchura y fondo. Almohadillas antideslizantes y antivibraciones. Barra de sonido colocada sobre o bajo el TV. Posibilidad de instalar directamente en la pared. Compatibilidad universal. Montaje fácil y rápido.
VESA	800 x 400 máximo
PESO MÁXIMO SOPORTADO	15 kg
MATERIAL	Acero
COLOR	Negro
MEDIDAS	Barra horizontal: 84'4 x 6'3 cm Barras verticales: 43'5 x 4'4 cm Anchura ajustable de 15 a 80 cm Fondo ajustable de 8'6 a 15'5 cm
PESO	2'1 kg
ACCESORIOS	Tornillos y accesorios de montaje



SOPORTES TV ORIENTABLES DE MESA

Soportes orientables de mesa para TV.

FONESTAR



13" to 27"



100x100 max.



8 kg

STM-6111N

CARACTERÍSTICAS	Soporte orientable de mesa para monitor
PANTALLA	13" a 27" (33 a 68'5 cm)
VESA	75 x 75, 100 x 100
PESO MÁXIMO SOPORTADO	8 kg
AJUSTES	Brazo articulado Altura ajustable hasta 45 cm Orientable horizontalmente 180° Inclinable ±45° Giratorio 360° 2 posibilidades de instalación: montaje en el borde de la mesa o en el interior de la mesa realizando un orificio para el tornillo
COLOR	Negro
MEDIDAS	Placa monitor: 11'6 x 11'3 cm Máximo espesor de la mesa 8'8 cm Longitud máxima de los brazos: 42'8 cm
PESO	2'9 kg
ACCESORIOS	Sujetacables Tornillos y accesorios de montaje



13" to 27"



100x100 max.



2x8 kg

STM-6211N

CARACTERÍSTICAS	Soporte TV orientable de mesa
PANTALLA	2 TV de 13" a 27" (33 a 68'5 cm)
VESA	75 x 75, 100 x 100
PESO MÁXIMO SOPORTADO	2 x 8 kg
AJUSTES	2 brazos articulados Altura ajustable hasta 45 cm Orientable horizontalmente 180° Inclinable ±45° Giratorio 360° 2 posibilidades de instalación: montaje en el borde de la mesa o en el interior de la mesa realizando un orificio para el tornillo
COLOR	Negro
MEDIDAS	Placa TV: 11'6 x 11'3 cm con orificios norma VESA 75/100 Máximo espesor de la mesa 8'8 cm Longitud máxima de los brazos: 42'8 cm
PESO	4'3 kg
ACCESORIOS	Sujetacables Tornillos y accesorios de montaje

STM-7511N **N!**

CARACTERÍSTICAS	Soporte de monitor orientable de mesa
PANTALLA	17" a 32" (43 a 81 cm)
VESA	75 x 75, 100 x 100
PESO MÁXIMO SOPORTADO	9 kg
AJUSTES	Orientable horizontalmente 180° Inclinable verticalmente ±45° Giratorio 360°, permite girar la pantalla en posición horizontal o vertical Placa VESA extraíble
COLOR	Negro
MEDIDAS	Placa VESA: 11'7 x 11'77 cm Peana: 39 x 2'5 x 28 cm Tubo: 39'6 cm x 3'5 cm Ø Altura ajustable hasta 36'1 cm (centro de la placa VESA)
PESO	2'3 kg
ACCESORIOS	Sujetacables Tornillos y accesorios de montaje



17" to 32"



100x100 max.



9kg

SOPORTES TV ORIENTABLES DE MESA

Soportes orientables de mesa para TV.

STM-7512N **NI**

CARACTERÍSTICAS	Soporte de 2 monitores orientable de mesa
PANTALLA	17" a 32" (43 a 81 cm)
VESA	75 x 75, 100 x 100
PESO MÁXIMO SOPORTADO	2 x 9 kg
AJUSTES	Orientable horizontalmente 180° Inclinable verticalmente ±45° Giratorio 360°, permite girar la pantalla en posición horizontal o vertical Ajuste fino de altura Placa VESA extraíble
COLOR	Negro
MEDIDAS	Placa VESA: 11'7 x 11'7 cm Peana: 39 x 2'5 x 28 cm Tubo: 39'6 cm x 3'5 cm Ø Longitud máxima de los brazos: 37'6 cm Altura ajustable hasta 36'1 cm (centro de la placa VESA)
PESO	3'6 kg
ACCESORIOS	Sujetacables Tornillos y accesorios de montaje



17" to 32"



VESA

100x100 max.



2x9 kg

STM-44NT **NI**

CARACTERÍSTICAS	Soporte TV orientable de mesa
PANTALLA	32" a 55" (81 a 139'7 cm)
VESA	100 x 100, 200 x 200, 300 x 200, 300 x 300, 400 x 200, 400 x 300, 400 x 400
PESO MÁXIMO SOPORTADO	40 kg
AJUSTES	Ángulo de giro horizontal: ±35° Tres posiciones de ajuste de altura
COLOR	Negro
MEDIDAS	Placa TV: 46 x 15 cm Anchura ajustable de 20 cm a 40 cm Altura ajustable tres posiciones: 37'4, 43'2, 49 cm (centro de barras TV) Peana: 40 x 0'8 x 28 cm
PESO	5'8 kg
ACCESORIOS	Sujetacables Tornillos y accesorios de montaje



32" to 55"



VESA

400x400 max.



40 kg

SOPORTES TV ORIENTABLES DE TECHO

Soporte abatible de techo para TV de 17" a 37". Permite abatir el soporte 90° para colocarlo horizontalmente paralelo al techo.



17" to 37"



VESA

200x200 max.



20 kg

STV-667N

CARACTERÍSTICAS	Soporte TV abatible de techo
PANTALLA	17" a 37" (43 a 94 cm)
VESA	75 x 75, 100 x 100, 200 x 100, 200 x 200
PESO MÁXIMO SOPORTADO	20 kg
AJUSTES	Abatible 90° Orientable horizontalmente Altura ajustable: de 14'5 a 28'5 cm desde el techo al centro de la placa TV
COLOR	Negro
MEDIDAS	Placa TV: 22 x 22 cm Placa techo: 10'5 cm x 16'5 cm Distancia al techo plegado: 8'7 cm
PESO	1'5 kg
ACCESORIOS	Tornillos y accesorios de montaje

Soportes orientables de techo para TV.

STT-7144CN
STT-7144LN
STT-7164CN
STT-7164LN

CARACTERÍSTICAS	Soporte TV orientable de techo.	Soporte TV orientable de techo	Soporte TV orientable de techo	Soporte TV orientable de techo
PANTALLA	32" a 85" (81 a 216 cm)	32" a 85" (81 a 216 cm)	37" a 85" (94 a 216 cm)	37" a 85" (94 a 216 cm)
VESA	200 x 200, 300 x 300, 400 x 200, 400 x 400	200 x 200, 300 x 300, 400 x 200, 400 x 400	200 x 200, 300 x 300, 400 x 200, 400 x 400, 600 x 400	200 x 200, 300 x 300, 400 x 200, 400 x 400, 600 x 400
PESO MÁXIMO SOPORTADO	50 kg	50 kg	50 kg	50 kg
AJUSTES	Compatible con TV curvas Orientable horizontalmente 360° Inclinable verticalmente -20°/+5° Corrección de inclinación horizontal de la pantalla Instalación en techos inclinados de -60° a 60°	Orientable horizontalmente 360° Inclinable verticalmente -25° Corrección de inclinación horizontal de la pantalla Instalación en techos inclinados de -60° a 60°	Orientable horizontalmente 360° Inclinable verticalmente -25° Corrección de inclinación horizontal de la pantalla ±3° Instalación en techos inclinados de -60° a 60°	Orientable horizontalmente 360° Inclinable verticalmente -20°/+5° Corrección de inclinación horizontal de la pantalla Instalación en techos inclinados de -60° a 60°
COLOR	Negro	Negro	Negro	Negro
MEDIDAS	Placa TV: 48 x 43'5 cm Distancia al techo: extensible de 56 a 91 cm Anchura ajustable de 20 a 40 cm x 40 cm alto Placa techo: 20 x 6 cm	Placa TV: 48 x 43'5 cm Distancia al techo: extensible de 106 a 156 cm Anchura ajustable de 20 a 40 cm x 40 cm alto Placa techo: 5'5 x 20 cm	Placa TV: 68 x 43'5 cm Distancia al techo: extensible de 56 a 91 cm Anchura ajustable de 20 a 60 cm x 40 cm alto Placa techo: 5'5 x 20 cm	Placa TV: 68 x 43'5 cm Anchura ajustable de 20 a 60 cm x 40 cm alto Distancia al techo: extensible de 106 a 156 cm Placa techo: 25 x 12,5 cm
PESO	4'8 kg	5'9 kg	5'3 kg	6'2 kg
ACCESORIOS	Plantilla de instalación, tacos, tornillos y accesorios de montaje	Plantilla de instalación, tacos, tornillos y accesorios de montaje	Plantilla de instalación, tacos, tornillos y accesorios de montaje	Plantilla de instalación, tacos, tornillos y accesorios de montaje

SOPORTES TV ORIENTABLES DE TECHO

Soportes orientables de techo para TV.

STT-7164DLN

CARACTERÍSTICAS	Soporte TV orientable de techo
PANTALLA	37" a 75" (94 a 190'5 cm)
VESA	200 x 200, 300 x 300, 400 x 200, 400 x 400, 600 x 400
PESO MÁXIMO SOPORTADO	2 x 45 kg
AJUSTES	Orientable horizontalmente 360° Inclinable verticalmente -20°/+5° Corrección de inclinación horizontal de la pantalla Instalación en techos inclinados de -60° a 60°
COLOR	Negro
MEDIDAS	Placa TV: 68 x 43'5 cm Anchura ajustable de 20 a 60 cm x 40 cm alto Distancia al techo: extensible de 106 a 156 cm Placa techo: 25 x 12'5 cm
PESO	8'8 kg
ACCESORIOS	Plantilla de instalación, tacos, tornillos y accesorios de montaje



STV-666P STV-666N

CARACTERÍSTICAS	Soporte TV orientable de techo
PANTALLA	23" a 42" (58 a 107 cm)
VESA	75 x 75, 100 x 100, 200 x 100, 200 x 200
PESO MÁXIMO SOPORTADO	30 kg
AJUSTES	Orientable horizontalmente 180° Inclinable verticalmente ±20°
COLOR	Plata Negro
MEDIDAS	Distancia al techo: extensible de 60 a 85 cm Placa TV: 22 x 22 cm con orificios norma Placa techo: 15 cm Ø
PESO	1'9 kg
ACCESORIOS	Plantilla de instalación, tacos, tornillos y accesorios de montaje



STV-666P (plata)
STV-666N (negro)

STTEL-44N **NI**

CARACTERÍSTICAS	Soporte TV de techo motorizado
PANTALLA	23" a 55" (58'4 a 139'7 cm)
VESA	100 x 100, 200 x 200, 300 x 300, 400 x 200, 400 x 400
PESO MÁXIMO SOPORTADO	30 kg
AJUSTES	Abatible 75° Corrección horizontal: ±3°
COLOR	Negro
ALIMENTACIÓN	24 V CC, 1'5 A con adaptador incluido
MEDIDAS	Distancia al techo plegado: 10'8 cm Placa TV: 43'5 x 43'5 cm (con las extensiones para VESA 400 x 400) Altura: de 10'8 hasta 44'5 cm (centro de la placa TV)
PESO	7'15 kg
ACCESORIOS	Mando a distancia RF Sujetacables Plantilla de instalación, tacos fisher, tornillos y accesorios de montaje



SOPORTES TV ORIENTABLES DE SUELO

Soportes orientables de suelo para TV.

FONESTAR



STS-4064P

CARACTERÍSTICAS

Soporte TV de suelo.
Instalación de pantalla en horizontal y vertical.
Bandejas soporte para DVD/TDT y cámara (incluidas).
Ruedas con freno.
Tubo con pasacables.
Se sirve desmontado con instrucciones y accesorios de montaje.



STS-40106P

Soporte TV de suelo.
Bandejas soporte para DVD/TDT y cámara (incluidas).
Ruedas con freno.
Tubo con pasacables.
Se sirve desmontado con instrucciones y accesorios de montaje.

PANTALLA	37" a 70" (94 a 178 cm)	60" a 100" (152 a 254 cm)
VESA	200 x 200, 300 x 300, 400 x 200, 400 x 400, 600 x 400	200 x 200, 300 x 300, 400 x 200, 400 x 400, 600 x 400, 800 x 400, 800 x 600, 1000 x 600
PESO MÁXIMO SOPORTADO	50 kg	100 kg
AJUSTES	Inclinable verticalmente -12°/+5° Giratorio 90°	Inclinable verticalmente -10°/+5°
COLOR	Plata	Plata
MEDIDAS	Anchura ajustable de 20 a 60 cm x 40 cm alto máximo Compatible con VESA 600 x 400 máximo Con ruedas: altura ajustable 120-160 cm Base: 83 x 70 cm fondo Ruedas: 75 mm Bandeja soporte para DVD/TDT: 45 x 34 cm fondo Bandeja soporte metálica para cámara: 29 x 15 cm fondo	Anchura ajustable de 20 a 100 cm x 60 cm alto máximo Compatible con VESA 1.000 x 600 máximo Con ruedas: altura ajustable 120-160 cm Base: 114 x 70 cm fondo Ruedas: 75 mm Bandeja soporte para DVD/TDT: 43 x 34 cm fondo Bandeja soporte metálica para cámara: 29 x 15 cm fondo
PESO	21'1 kg	30 kg
ACCESORIOS	Tornillos y accesorios de montaje	Tornillos y accesorios de montaje

SOPORTES TV ORIENTABLES DE SUELO

Soporte orientable de suelo y techo para TV.



STS-4264N

CARACTERÍSTICAS

Soporte TV de suelo.
Compatible con TV curvas.
Bandejas soporte para DVD/TDT y cámara (incluidas).
Ruedas con freno.
Tubo con pasacables.
Se sirve desmontado con instrucciones y accesorios de montaje.

STS-42106N

Soporte TV orientable de suelo.

Bandejas soporte para DVD/TDT y cámara (incluidas).
Ruedas con freno.
Tubo con pasacables.
Se sirve desmontado con instrucciones y accesorios de montaje.

PANTALLA	37" a 70" (94 a 178 cm)	60" a 100" (152 a 254 cm)
VESA	200 x 200, 300 x 300, 400 x 200, 400 x 400, 600 x 400	200 x 200, 300 x 300, 400 x 200, 400 x 400, 600 x 400, 800 x 400, 800 x 600, 1000 x 600
PESO MÁXIMO SOPORTADO	50 kg	100 kg
AJUSTES	Inclinable verticalmente $-10^{\circ}/+10^{\circ}$ Giratorio 90° permite girar la pantalla en posición horizontal o vertical	Inclinable verticalmente $-10^{\circ}/+5^{\circ}$
COLOR	Negro	Negro
MEDIDAS	Anchura ajustable de 20 a 60 cm x 40 cm alto máximo Con ruedas: altura ajustable 129-160 cm Base: 91 x 68 cm fondo Ruedas: 50 mm Bandeja soporte para DVD/TDT: 43 x 34 cm fondo Bandeja soporte metálica para cámara: 29 x 15 cm fondo	Anchura ajustable de 20 a 100 cm x 60 cm alto máximo Compatible con VESA 1.000 x 600 máximo Con ruedas: altura ajustable 134-166 cm Base: 135 x 68 cm fondo Ruedas: 50 mm Bandeja soporte para DVD/TDT: 43 x 34 cm fondo Bandeja soporte metálica para cámara: 29 x 15 cm fondo
PESO	21'4 kg	33'4 kg
ACCESORIOS	Tornillos y accesorios de montaje	Tornillos y accesorios de montaje



STS-5364P

CARACTERÍSTICAS	Soporte TV de suelo y techo Instalación mediante tornillos a suelo y opcional en techo. Bandeja soporte para DVD/DTT incluida.
PANTALLA	37" a 70" (94 a 178 cm)
VESA	200 x 200, 300 x 200, 300 x 300, 400 x 200, 400 x 300, 400 x 400, 600 x 400
PESO MÁXIMO SOPORTADO	30 kg
AJUSTES	Giratorio $\pm 180^\circ$
COLOR	Plata y negro
MEDIDAS	Compatible con VESA 200/300/400, 300 x 200, 400 x 200, 400 x 300 y 600 x 400 Altura TV ajustable 0'87-1'62 m Altura bandeja ajustable 0'5-0'85 m Altura total ajustable 2'2-2'7 m Placa suelo: 139 mm \varnothing Placa techo: 139 mm \varnothing
PESO	8'1 kg
ACCESORIOS	Tornillos y accesorios de montaje

SOPORTES TV ORIENTABLES DE SUELO

Soportes orientables de suelo para TV



32" to 65"

VESA
600x400 max.



35 kg



37" to 70"

VESA
600x400 max.



40 kg

STS-4464N

CARACTERÍSTICAS

Soporte TV de suelo.
Altura ajustable manualmente.
Bandeja soporte para DVD/TDT incluida.
Ruedas con freno.
Tubo con pasacables.
Se sirve desmontado con instrucciones y accesorios de montaje.

STS-4664N

Soporte TV de suelo.
Bandeja soporte para DVD/TDT incluida.
4 ruedas (2 con freno).
Tubo con pasacables.
Se sirve desmontado con instrucciones y accesorios de montaje.

PANTALLA	32" a 65" (81 a 165 cm)	37" a 70" (94 a 178 cm)
VESA	200 x 200, 300 x 300, 400 x 200, 400 x 400, 600 x 400	200 x 200, 300 x 300, 400 x 200, 400 x 400, 600 x 400
PESO MÁXIMO SOPORTADO	35 kg	40 kg
AJUSTES	Inclinable verticalmente -10°/+10°	Inclinable verticalmente ±10°
COLOR	Negro	Negro
MEDIDAS	Anchura ajustable de 20 a 60 cm x 50 cm alto máximo Altura con ruedas ajustable 120-160 cm Base: 87'5 x 63 cm fondo Ruedas: 50 mm Bandeja soporte para DVD/TDT: 42'5 x 33'6 cm fondo	Anchura ajustable de 20 a 60 cm x 40 cm alto máximo Con ruedas: altura ajustable 133'5, 141'5 o 149'5 cm Base: 70 x 70 cm fondo Ruedas: 75 mm Bandeja soporte para DVD/TDT: 48'5 x 29 cm fondo Bandeja ajustable en altura de 47 a 67 cm
PESO	15'8 kg	13'4 kg
ACCESORIOS	Tornillos y accesorios de montaje	Tornillos y accesorios de montaje

Soporte orientable de suelo y techo para TV



STS-4364BN

CARACTERÍSTICAS

Soporte TV de pared y suelo.
 Instalación apoyado en la pared sin necesidad de taladrar.
 Fácil colocación y cambio de lugar.
 Base sin ruedas con goma antideslizante.
 Tubo con pasacables.
 Se sirve desmontado con instrucciones y accesorios de montaje.

PANTALLA	37" a 70" (94 a 178 cm)
VESA	100 x 100, 200 x 100, 200 x 200, 300 x 200, 300 x 300, 400 x 200, 400 x 300, 400 x 400, 600 x 400
PESO MÁXIMO SOPORTADO	30 kg
COLOR	Blanco y negro
MEDIDAS	Anchura ajustable de 20 a 60 cm x 40 cm alto máximo Altura ajustable 89-109 cm Base: 71'5 x 26'6 cm fondo
PESO	9'9 kg
ACCESORIOS	Tornillos y accesorios de montaje



SOPORTES PROYECTORES ORIENTABLES DE TECHO

Soportes de techo para proyectores.

SPR-547N

SPR-547B

CARACTERÍSTICAS	Soporte orientable de techo para proyectores.		
SOPORTE	Orientable horizontalmente 360° Inclinable verticalmente $\pm 15^\circ$ Inclinable lateralmente $\pm 15^\circ$ Distancia al techo: 15 cm		
PESO MÁXIMO SOPORTADO	13'5 kg		
COLOR	Negro	Blanco	
MEDIDAS	Ajustable al proyector de 54 a 320 mm \varnothing Placa techo: 13 x 11 cm		
PESO	1 kg		



SPR-547N (negro)
SPR-547B (blanco)

SPR-549N

SPR-549B

SPR-549P

CARACTERÍSTICAS	Soporte orientable y extensible de techo para proyectores. Instalación en techos horizontales o inclinados. Tubo con pasacables.		
SOPORTE	Orientable horizontalmente 360° Inclinable verticalmente $\pm 15^\circ$ Inclinable lateralmente $\pm 15^\circ$ Instalación en techos inclinados de 0° a 90° Distancia al techo: extensible 38 a 58 cm		
PESO MÁXIMO SOPORTADO	13'5 kg		
COLOR	Negro	Blanco	Plata
MEDIDAS	Ajustable al proyector de 54 a 320 mm \varnothing Placa techo: 13 x 11 cm		
PESO	1'2 kg		

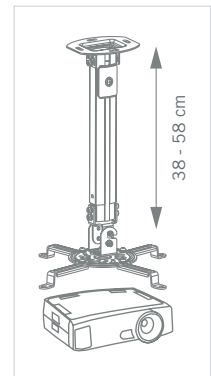

SPR-549N (negro)
SPR-549B (blanco)
SPR-549P (plata)

SPR-567P

CARACTERÍSTICAS	Soporte orientable y extensible de techo para proyectores. Instalación en techos horizontales o inclinados. Tubo con pasacables.		
SOPORTE	Orientable horizontalmente 360° Inclinable verticalmente $\pm 15^\circ$ Inclinable lateralmente $\pm 15^\circ$ Instalación en techos inclinados de 0° a 90° Distancia al techo: extensible 55 a 90 cm		
PESO MÁXIMO SOPORTADO	13'5 kg		
COLOR	Plata		
MEDIDAS	Ajustable al proyector de 54 a 320 mm \varnothing Placa techo: 13 x 11 cm		
PESO	1'3 kg		



SPR-567P



SPR-570N **NI**

CARACTERÍSTICAS	Soporte proyector orientable y extensible de techo. Instalación en techos horizontales o inclinados. Tubo con pasacables.
SOPORTE	Orientable horizontalmente 360° Inclinable verticalmente $\pm 20^\circ$ Inclinable lateralmente $\pm 8^\circ$ Instalación en techos inclinados de 0° a 90° Distancia al techo: extensible 74'5 a 114'5 cm
COLOR	Negro
PESO MÁXIMO SOPORTADO	35 kg
MEDIDAS	Ajustable al proyector de 130 a 470 mm \varnothing Placa techo: 21'1 x 8'5 cm
PESO	3'8 kg
PESO	2'75 kg
ACCESORIOS	Soporte de fijación orientable $\pm 60^\circ$ en todas direcciones Cable de seguridad de acero



Soporte eléctrico de techo para proyectores. Límites de bajada y subida ajustables. Receptor mural y mando a distancia con pulsadores de subida, bajada y parada. Placa de ocultación ajustable en altura que permite instalar una placa de techo para esconder completamente el proyector y el soporte.



20 kg

SPREL-1B

CARACTERÍSTICAS	Soporte eléctrico de techo para proyectores. Doble motor. Receptor mural. Mando a distancia. Placa de ocultación.
SOPORTE	Inclinable verticalmente $\pm 20^\circ$ Inclinable lateralmente $\pm 15^\circ$ Ajustable horizontalmente Descenso máximo: 100 cm
PESO MÁXIMO SOPORTADO	20 kg
COLOR	Blanco grisáceo (RAL 9002)
MEDIDAS	Soporte recogido, distancia al techo (sin proyector): 27 cm Placa techo: 32 x 29'5 cm Placa de ocultación: 50 x 50 cm Soporte para proyector: 4 brazos de 8'5 a 14 cm ajustables al proyector
PESO	15 kg
ALIMENTACIÓN	230 V CA, 76 W

(Proyector no incluido)

SOPORTES PROYECTORES DE PARED

Soporte de pared para proyectores.



15 kg

SPR-552

CARACTERÍSTICAS	Soporte orientable de pared para proyectores.
SOPORTE	Orientable horizontalmente 360° Inclinable verticalmente $\pm 15^\circ$ Longitud del brazo: 130 cm Distancia a la pared: 8 a 127 cm Sujetacables Nivel de burbuja Sistema de seguridad
PESO MÁXIMO SOPORTADO	15 kg
COLOR	Negro
MEDIDAS	4 brazos de 12'5 cm, ajustables al proyector Placa pared: 11 x 11 cm
PESO	3'7 kg
ACCESORIOS	Candado de seguridad Tornillos antirrobo

SOPORTES PROYECTORES DE SUELO

Soportes de suelo para proyectores de vídeo y aplicaciones multimedia. Altura ajustable.



10 kg

SPS-403N

CARACTERÍSTICAS	Soporte de suelo para proyectores de vídeo. 2 bandejas metálicas regulables en altura, la superior regulable en inclinación, para proyectores de vídeo y ordenador portátil o reproductor DVD, etc. Ruedas con freno. Fácil montaje. Incluye instrucciones y accesorios de montaje.
PESO MÁXIMO SOPORTADO	10 kg
COLOR	Negro
MEDIDAS	Altura ajustable (con ruedas): 95 a 145 cm Base: 45 x 50 cm fondo Ruedas: 50 mm Bandeja superior: 35 x 30 cm fondo Bandeja soporte ordenador portátil: 36 x 30 cm fondo
PESO	9,2 kg



SOPORTES PROYECTORES

CAJA SEGURIDAD PARA PROYECTORES

FONESTAR

Cajas metálicas de seguridad antirrobo para proyectores. Diseñada especialmente para evitar el robo de su proyector.



20 kg

SPRBOX-568N

SPRBOX-568P

SPRBOX-568B

CARACTERÍSTICAS Caja metálica de seguridad antirrobo para proyectores.

COLOR Negro Plata Blanco

PESO MÁXIMO SOPORTADO 20 kg

MEDIDAS 405 x 200 x 485 mm fondo

PESO 7'3 kg

OPCIONAL SPR-547N y SPR-549N: soportes proyectores



SPRBOX-568N (negro)
SPRBOX-568B (blanco)
SPRBOX-568P (plata)

SOPORTES PARA MICROONDAS

Soportes ajustables para microondas.



35 kg

SMO-200

CARACTERÍSTICAS Soporte ajustable para microondas.

AJUSTES Fondo de 38'5 a 53'5 cm

PESO MÁXIMO SOPORTADO 35 kg

COLOR Blanco (RAL 9010)

MEDIDAS Placa pared: 43 x 4'3 cm fondo

PESO 2'2 kg

ACCESORIOS Plantilla de instalación, tacos, tornillos y accesorios de montaje



35 kg

SMO-300

CARACTERÍSTICAS Soporte ajustable para microondas.

AJUSTES Fondo ajustable de 33 a 50 cm

PESO MÁXIMO SOPORTADO 35 kg

COLOR Blanco (RAL 9010)

MEDIDAS -

PESO 1'9 kg

ACCESORIOS -

> Soportes iconografía



Tamaño pantalla



Compatible con VESA



Peso máximo soportado

320 CABLES, ADAPTADORES Y CONECTORES

322 Audio

322 Cables

323 Adaptadores

324 Conectores

324 Audio digital

324 Cables

324 Adaptadores

324 Audio profesional

324 Cables

326 Adaptadores

326 Conectores

327 Video

327 Cables

329 Adaptadores

329 Conectores

329 HDMI

329 Cables

332 Adaptadores

332 Comprobadores

333 VGA

333 Cables

334 DVI, DFP

334 Cables

334 Adaptadores

334 USB

334 Cables USB 2.0

336 Cables USB 3.1 tipo C

337 Alimentación CA

337 Cables

337 Conectores

338 Rollos de cable

338 A/V

340 VGA

341 Altavoz

344 Micrófono/línea

345 DMX

345 HDMI

346 Telefonía

346 Cables

346 Conectores

346 Rollo de cable

346 Voz y datos

347 Cables Cat 6

347 Comprobadores

348 Rollos de cable Cat 5e

348 Rollos de cable Cat 6

349 Herramientas

349 Accesorios de electrónica

349 Ventiladores

349 Rejillas

349 Sprays



CABLES,
ADAPTADORES Y
CONECTORES

AUDIO CABLES



AA-203

2 RCA macho | 2 RCA macho

Longitud 1'8 m

AA-203-070

0'7 m

Iguals características al mod. AA-203. Longitud 0'7 m

AA-203-3

3 m

Iguals características al mod. AA-203. Longitud 3 m

AA-203-5

5 m

Iguals características al mod. AA-203. Longitud 5 m

AA-203-10

10 m

Iguals características al mod. AA-203. Longitud 10 m



AA-204

2 RCA macho | 2 RCA hembra

Longitud 1'8 m



AA-225

RCA macho | 2 RCA hembra

Longitud 0'15 m

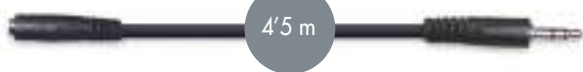

AA-425L

Cable liso

Jack 3'5 mm estéreo hembra | Jack 3'5 mm estéreo macho

Longitud 4'5 m

AA-425L-2

1'8 m

Iguals características al mod. AA-425L. Longitud 1'8 m



AA-465

Jack 3'5 mm estéreo macho | 2 jack 3'5 mm estéreo hembra

Longitud 0'18 m



AA-707B

Jack 3'5 mm estéreo macho | 2 RCA macho

Conector estilizado Color Blanco

Longitud 1'5 m

AA-707B-060

0'6 m

Iguals características al mod. AA-707B. Longitud 0'6 m



AA-707N

Jack 3'5 mm estéreo macho | 2 RCA macho

Conector estilizado. Color Negro

Longitud 1'5 m



AA-727

Jack 3'5 mm estéreo macho | 2 RCA macho

Longitud 1'8 m

AA-727-3

3 m

Iguals características al mod. AA-727. Longitud 3 m

AA-727-5

5 m

Iguals características al mod. AA-727. Longitud 5 m

AA-727-10

10 m

Iguals características al mod. AA-727. Longitud 10 m



AA-727H

Jack 3'5 mm estéreo hembra | 2 RCA macho

Longitud 1'8 m

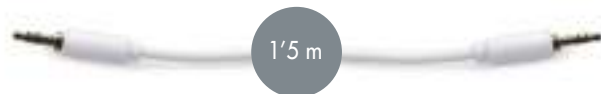

AA-709B

Jack 3'5 mm estéreo macho | Jack 3'5 mm estéreo macho

Conector estilizado con contactos dorados Color Blanco

Longitud 1'5 m

AUDIO ADAPTADORES



AA-709N

Jack 3'5 mm estéreo macho Jack 3'5 mm estéreo macho

Conector estilizado. Color Negro
Longitud 1'5 m

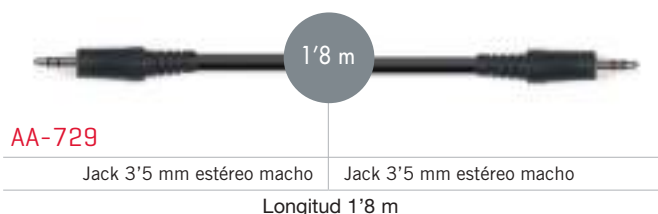

AA-729

Jack 3'5 mm estéreo macho Jack 3'5 mm estéreo macho

Longitud 1'8 m

AA-729-3

3 m

Iguals características al mod. AA-729. Longitud 3 m

AA-729-5

5 m

Iguals características al mod. AA-729. Longitud 5 m

AA-729-10

10 m

Iguals características al mod. AA-729. Longitud 10 m

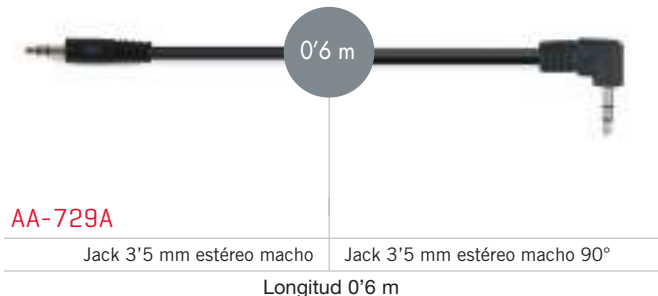

AA-729A

Jack 3'5 mm estéreo macho Jack 3'5 mm estéreo macho 90°

Longitud 0'6 m



AA-732

2 RCA macho + adaptador hembra 2 RCA macho

Longitud 1'8 m



AA-141

2 RCA hembra Jack 6'3 mm estéreo macho

AA-141-10 **N!**

AA-141 x 10 UNIDADES



AA-143

2 RCA hembra Jack 3'5 mm estéreo macho

AA-143-10

AA-143 x 10 UNIDADES



AA-148

Jack 3'5 mm estéreo hembra Jack 6'3 mm estéreo macho

AA-148-10 **N!**

AA-148 x 10 UNIDADES



AA-151

Jack 3'5 mm estéreo hembra con rosca Jack 6'3 mm estéreo macho

AA-151-10 **N!**

AA-151 x 10 UNIDADES



AA-411

RCA hembra Jack 6'3 mm mono macho

AA-411-10

AA-411 x 10 UNIDADES



AA-453

Jack 6'3 mm estéreo hembra Jack 3'5 mm estéreo macho

AA-453-10 **N!**

AA-453 x 10 UNIDADES



AA-456

Jack 3'5 mm estéreo hembra Jack 6'3 mm estéreo macho

AA-456-10 **N!**

AA-456 x 10 UNIDADES



AA-460-2

2 RCA audio estéreo hembra 2 RCA audio estéreo hembra

AA-460-2-10 **N!**

AA-460-2 x 10 UNIDADES

AUDIO CONECTORES



S-101

Jack 6'3 mm estéreo macho
Orificio de salida para cable 6 mm Ø
Plateado metálico



S-101G

Jack 6'3 mm estéreo macho
Orificio de salida para cable 6 mm Ø
Dorado metálico



S-102

Jack 6'3 mm mono macho
Orificio de salida para cable 6 mm Ø
Plateado metálico



S-111

Jack 3'5 mm estéreo macho
Orificio de salida para cable 4 mm Ø
Plateado metálico



7240G-NE

RCA macho metálico dorado con muelle salida de cable. Línea negra
Orificio de salida para cable 6 mm Ø

7240G-RO

Iguals características al mod. 7240G-NE
Línea roja

S-101-10 **N!**
S-101 x 10 UNIDADES

S-101G-10 **N!**
S-101G x 10 UNIDADES

S-102-10 **N!**
S-102 x 10 UNIDADES

S-111-10 **N!**
S-111 x 10 UNIDADES

7240G-NE-10 **N!**
7240G-NE x 10 UNIDADES

7240G-RO-10 **N!**
7240G-RO x 10 UNIDADES

AUDIO DIGITAL CABLES

Conexiones de audio digital óptico.



AA-790

Toslink Toslink

Cable de fibra óptica para conexión digital en equipos Hi-Fi
Longitud 1 m

AA-790-2

1'8 m

Iguals características al mod. AA-790. Longitud 1'8 m

AA-790-3

3 m

Iguals características al mod. AA-790. Longitud 3 m

AA-790-5

5 m

Iguals características al mod. AA-790. Longitud 5 m

AUDIO DIGITAL ADAPTADORES



AA-796

2 salidas toslink hembra | 1 entrada toslink hembra

Divisor de señal de audio digital óptica
1 entrada a 2 salidas con conectores estándar toslink para fibra óptica
Especial para fibra óptica

AUDIO PROFESIONAL CABLES

Conexiones de audio profesional para micrófonos.



SM-675-NE

XLR hembra | XLR macho

Cable especial para prolongaciones de micrófonos 3 conductores
Color Negro
Longitud 5 m

SM-675-NE-1

1 m

Iguals características al mod. SM-675-NE. Longitud 1 m

SM-675-NE-2

2 m

Iguals características al mod. SM-675-NE. Longitud 2 m

SM-675-NE-10

10 m

Iguals características al mod. SM-675-NE. Longitud 10 m

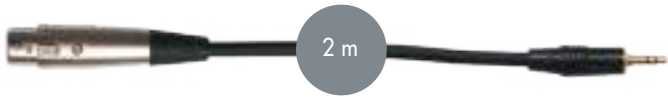

SM-674 **N!**

XLR hembra jack 3.5 mm TRS

Cable especial para adaptar salidas de micrófono a 3.5 mm
 Señal: Pin 2 a punta (Tip) y anillo (Ring)
 GND: Pin 1 y 3 a carcasa (Sleeve)
 Color Negro
 Longitud 2 m

Conexiones de audio profesional para mezcladores/etapas.



SM-678

2 RCA macho dorados 2 XLR macho

Cable profesional estéreo con cables blindados de 2 conductores, para mezcladores, amplificadores, etc.
 Longitud 1'5 m

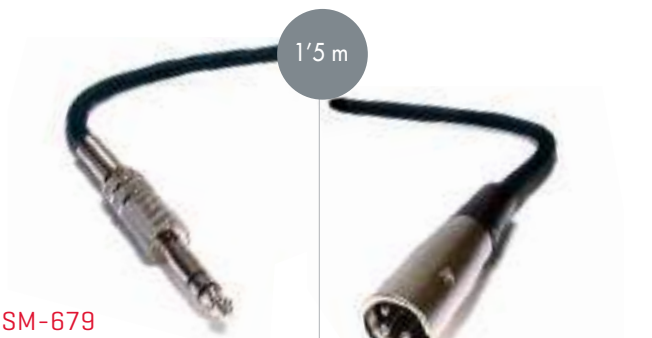

SM-679

Jack 6'3 mm estéreo macho XLR macho

Cable especial para micrófonos y señales balanceadas de 3 conductores
 Longitud 1'5 m



SM-680

2 XLR hembra 2 XLR macho

Cable profesional estéreo con cables blindados de 3 conductores, línea balanceada para conexión de mezclador a etapa de potencia, procesador de audio, etc.
 Longitud 1'5 m



SM-681

2 jack 6'3 mm estéreo macho 2 XLR macho

Cable profesional estéreo con cables blindados de 3 conductores, línea balanceada para conexión de mezclador a etapa de potencia, procesador de audio, etc.
 Longitud 1'5 m

Conexiones de audio profesional para altavoces.



SP-820-10

Conector de altavoz macho Conector de altavoz macho

Cable para altavoces 2 x 1'5 mm²
 Cable de 7 mm Ø y conectores de altavoz macho
 Longitud 10 m

SP-820-20

20 m
 Iguales características al mod. SP-820-10. Longitud 20 m

AUDIO PROFESIONAL ADAPTADORES



SM-557

XLR hembra XLR hembra



SM-558

XLR macho XLR macho



SM-560

Jack 6'3 mm mono macho XLR hembra



SM-570

Jack 6'3 mm estéreo macho XLR hembra



SM-571

Jack 6'3 mm estéreo macho XLR macho



SM-581

RCA hembra XLR macho



SP-805

Conector de altavoz hembra 4 contactos Conector de altavoz hembra 4 contactos

AUDIO PROFESIONAL CONECTORES



SM-551

XLR macho Orificio de salida para cable 4 mm Ø



SM-552

XLR hembra Orificio de salida para cable 4 mm Ø



SM-553

XLR macho Sujeción a chasis y panel para rack 19" mod. FRP-31XLR Color Negro



SM-554

XLR hembra Sujeción a chasis y panel para rack 19" mod. FRP-31XLR Color Negro



SM-555

XLR macho de 3 contactos Orificio de salida para cable 5 mm Ø



SM-556

XLR hembra de 3 contactos Orificio de salida para cable 5 mm Ø



SM-561

XLR hembra Sujeción a chasis



SM-591

Mini XLR hembra Orificio de salida para cable 2 mm Ø



SP-800

Conector de altavoz hembra de 4 contactos con bloqueo para entrada/salida de altavoces
Sujeción a chasis y panel para rack 19" mod.
FRP-32SPK



SP-810

Conector de altavoz macho de 4 contactos con bloqueo para entrada/salida de altavoces
Orificio de salida para cable 5 mm Ø



SP-810-8

Conector de altavoz macho de 8 contactos con bloqueo para entrada/salida de altavoces
Orificio de salida para cable 5 mm Ø



SP-815

Conector de altavoz hembra de 4 contactos con bloqueo para entrada/salida de altavoces
Orificio de salida para cable 4 mm Ø



SV-570

F macho Antena TV/vídeo macho

Conexión antena TV, vídeo, etc. con cable coaxial RG-59U para conexión de señales de radiofrecuencia y vídeo de baja potencia
Longitud 1'5 m



SV-573

Antena TV/vídeo macho Antena TV/vídeo hembra

Conexión vídeo digital de alta definición. Conexión antena TV, vídeo, etc. Cable transparente de alta conductividad, ferrita supresora de interferencias en ambos extremos y conectores dorados
Longitud 1'8 m

SV-573-3

3 m

Iguals características al mod. SV-573. Longitud 3 m

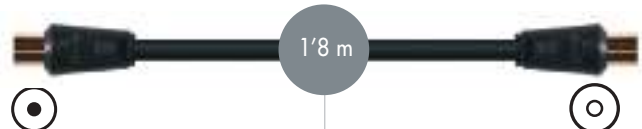

SV-574

Antena TV/vídeo macho Antena TV/vídeo hembra

Conexión profesional vídeo. Conexión antena TV, vídeo, etc.
Conectores dorados
Longitud 1'8 m

SV-574-3

3 m

Iguals características al mod. SV-574. Longitud 3 m



SV-574-BL

Antena TV/vídeo macho Antena TV/vídeo hembra

Conexión profesional vídeo. Conexión antena TV, vídeo, etc.
Conectores dorados. Color: Blanco
Longitud 1'8 m

VÍDEO CABLES



SV-577

Antena TV/vídeo macho 90° Antena TV/vídeo hembra 90°

Cable profesional vídeo. Cable antena TV, vídeo, etc. Ferritas supresoras de interferencias en ambos extremos
Longitud 1'5 m
Conectores dorados



SV-577-BL

Antena TV/vídeo macho 90° Antena TV/vídeo hembra 90°

Cable profesional vídeo. Cable antena TV, vídeo, etc. Ferritas supresoras de interferencias en ambos extremos
Longitud 1'5 m
Conectores dorados

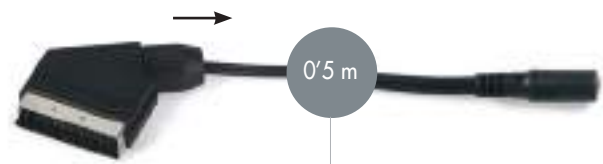

SV-645

Euroconector macho plateado salida audio Jack 3'5 mm estéreo hembra

Conexión profesional salida estéreo TV/vídeo
Longitud 0'5 m



SV-696-2

RCA macho vídeo + 2 RCA macho audio estéreo RCA macho vídeo + 2 RCA macho audio estéreo

Conexión profesional para vídeo cámaras
Vídeo + audio estéreo
Longitud 1'8 m

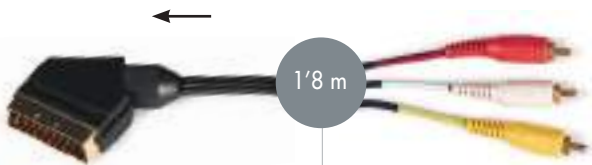

SV-637

Euroconector macho dorado entrada A/V RCA macho vídeo + 2 RCA macho audio estéreo

Conexión profesional entrada A/V estéreo al euroconector
Longitud 1'8 m

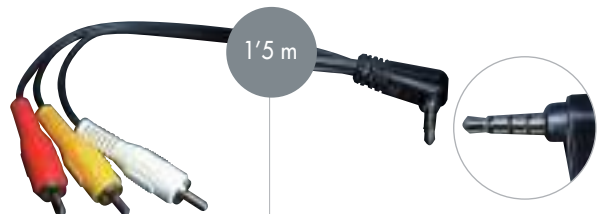

SV-700

RCA macho vídeo + 2 RCA macho audio estéreo Jack 3'5 mm 4 contactos macho A/V

Conexión profesional para vídeo cámaras digitales con jack 3'5 mm de 4 contactos A/V
Longitud 1'5 m

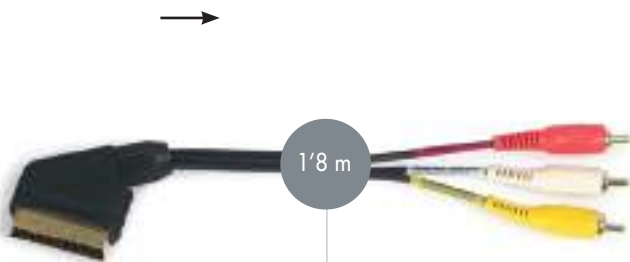

SV-637-SA

Euroconector macho dorado salida A/V RCA macho vídeo + 2 RCA macho audio estéreo

Conexión profesional salida A/V estéreo al euroconector
Longitud 1'8 m



SV-702

RCA macho vídeo + 2 RCA macho audio estéreo Jack 3'5 mm 4 contactos macho A/V

Conexión para salida A/V
Punta: Audio derecho (R)
Anillo 1: Audio izquierdo (L)
Anillo 2: GND
Malla: Vídeo
Longitud 1'8 m

VÍDEO ADAPTADORES



7105

BNC hembra BNC hembra

Adaptador coaxial BNC 2 hembras



SV-713

3 RCA hembra + Mini DIN 4 Euroconector macho

Adaptador profesional entrada/salida con conmutador in/out S-VHS, vídeo y audio estéreo

VÍDEO CONECTORES



7274-58

BNC macho crimp. Montaje rápido Audio/vídeo Para cable RG-58 de 5 mm Ø

7274-59

Iguals características al mod. 7274-58 Para cable RG-59 de 6'4 mm Ø

FONESTAR

7274-58-10 **N!**
7274-58 x 10 UNIDADES

7274-59-10 **N!**
7274-59 x 10 UNIDADES

HDMI CABLES



7908

HDMI macho HDMI macho

Cable HDMI A/V 2.0 digital de alta calidad y contactos dorados.
Resolución UHD 4K@60Hz.
Ancho de banda 18 Gbps.

Alta velocidad de transferencia de datos con ethernet y canal de retorno de audio.
30 AWG.
Longitud 1'8 m

HDMI 2.0 COBRE FERRITAS 3 m 28 AWG

7908-3

3 m

Iguals características al mod. 7908. 28 AWG. Longitud 3 m

HDMI 2.0 COBRE FERRITAS 5 m 26 AWG

7908-5

5 m

Iguals características al mod. 7908. 26 AWG. Longitud 5 m

HDMI 1.4 COBRE FERRITAS 10 m 28 AWG

7908-10

10 m

Iguals características al mod. 7908. 28 AWG. Longitud 10 m

HDMI 1.4 COBRE FERRITAS 15 m 26 AWG



7908-15

HDMI macho HDMI macho

Cable HDMI 1.4 A/V digital de alta calidad y contactos dorados.
Resolución UHD 4K@30Hz.
Ancho de banda 10 Gbps.

Alta velocidad de transferencia de datos con ethernet y canal de retorno de audio.
26 AWG.
Longitud 15 m

HDMI CABLES



7908-20

HDMI macho HDMI macho

Cable HDMI 1.4 A/V digital de alta calidad y contactos dorados.
Resolución UHD 4K@30Hz. Ancho de banda 10 Gbps. Alta velocidad de transferencia de datos con ethernet y canal de retorno de audio.

24 AWG
Longitud 20 m



7912

HDMI macho HDMI macho

Cable HDMI 1.4 A/V digital de alta calidad y contactos dorados.
Resolución UHD 4K@30Hz.
Ancho de banda 10 Gbps
Alta velocidad de transferencia de datos con ethernet y canal de retorno de audio.

30 AWG
Longitud 1'8 m



7920

HDMI macho HDMI macho

Cable HDMI 1.4 A/V digital cable CCS y contactos dorados.
Resolución UHD 4K@30Hz.
Ancho de banda 10 Gbps
Alta velocidad de transferencia de datos con ethernet y canal de retorno de audio.

30 AWG
Longitud 1'8 m

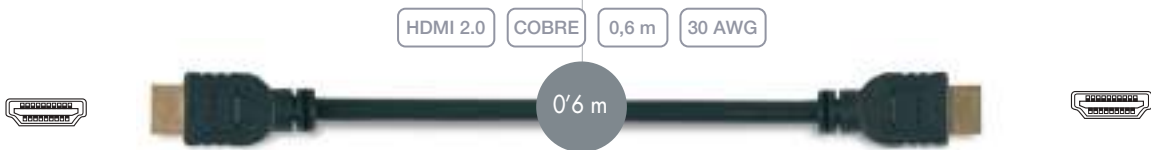

7914

HDMI macho HDMI macho

Cable HDMI A/V digital de alta calidad y contactos dorados.
Resolución UHD 4K@60Hz, (4:2:0), 12 bit. Ancho de banda 18 Gbps. Alta velocidad de transferencia de datos con ethernet y canal de retorno de audio.

30 AWG
Longitud 0'6 m

HDMI 2.0 ACTIVO COBRE 10 m 28 AWG



HDMI-UHD-CA10

10 m

HDMI macho HDMI macho

Cable activo HDMI 2.0 de alta calidad y contactos dorados.
 Resolución UHD 4K@60Hz.
 Ancho de banda 18 Gbps.
 Alta velocidad de transferencia de datos con ethernet y canal de retorno de audio.
 28 AWG
 Longitud 10 m

HDMI 2.0 ACTIVO COBRE 15 m 26 AWG

HDMI-UHD-CA15

15 m

Iguals características al mod. HDMI-UHD-CA10. 24 AWG. Longitud 15 m



HDMI-UHD-COPT30

HDMI macho HDMI macho

Cable óptico HDMI 2.0 de alta calidad y contactos dorados.
 Resolución UHD 4K@60Hz.
 Protección contra interferencias EMI/RFI.
 Ancho de banda 18 Gbps.
 Compatible con HDR, CEC y canal de retorno de audio (ARC).
 Diámetro cable 4'8 mm.
 Nota: Cable unidireccional, es necesario conectar el terminal marcado como "SOURCE" a la fuente y el terminal marcado como "DISPLAY" a la TV. Longitud 30 m

HDMI 2.0 ACTIVO FIBRA ÓPTICA 50 m 4,8 mm

HDMI-UHD-COPT50

50 m

Iguals características al mod. HDMI-UHD-COPT30. 24 AWG. Longitud 50 m



HDMI-8K-C1

HDMI macho HDMI macho

Cable HDMI 2.1 de alta calidad y contactos dorados.
 Cubierta de PVC, conector de aluminio.
 Resolución 8K@60Hz.
 Ancho de banda 48 Gbps.
 Alta velocidad de transferencia de datos con ethernet y canal de retorno de audio.
 30 AWG. Longitud 1 m

HDMI 2.1 COBRE 2 m 28 AWG

HDMI-8K-C2

2 m

Iguals características al mod. HDMI-8K-C1. 28 AWG. Longitud 2 m

HDMI 2.1 COBRE 3 m 26 AWG

HDMI-8K-C3

3 m

Iguals características al mod. HDMI-8K-C1. 26 AWG. Longitud 3 m

HDMI ADAPTADORES



7928

HDMI hembra | HDMI hembra

Adaptador HDMI hembra a hembra para señal de A/V digital
 NOTA: debido a la atenuación de la señal, en extensiones de cierta longitud puede perderse la señal transmitida. La longitud máxima de transmisión depende de las características del cable HDMI, pudiendo llegar a 15 m



7933

HDMI hembra | HDMI macho

Adaptador HDMI 90° hembra a macho para señales A/V digital

HDMI COMPROBADORES



TH-791

CARACTERÍSTICAS	Comprobador de cables HDMI. Compuesto por un emisor y un receptor. Permite comprobar la continuidad y los conectores de los cables HDMI. Compatible con cables HDMI-A a HDMI-A, HDMI-A a HDMI-C (mini) y HDMI-C (mini) a HDMI-C (mini). Comprobación de los circuitos RGB, Clock, CEC, I2C, etc.
CONECTORES	HDMI-A hembra HDMI-C hembra (mini)
INDICADORES	Indicadores luminosos de comprobación
ALIMENTACIÓN	2 pilas LR6-AA
MEDIDAS	59 x 24 x 90 mm fondo



TH-793

CARACTERÍSTICAS	Comprobador de cables HDMI. Compuesto por un transmisor y un receptor. Permite comprobar la continuidad y los conectores de los cables HDMI. Compatible con cables HDMI-A a HDMI-A, HDMI-A a HDMI-C (mini) y HDMI-C (mini) a HDMI-C (mini). Comprobación de la conexión del cable pin a pin (19 pines).
CONECTORES	HDMI-A hembra HDMI-C hembra (mini)
INDICADORES	Indicadores luminosos de comprobación y funcionamiento
ALIMENTACIÓN	1 pila 6LR61 9 V
MEDIDAS	Transmisor: 66 x 27 x 103 mm fondo Receptor: 35 x 27 x 103 mm fondo

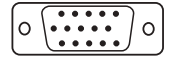
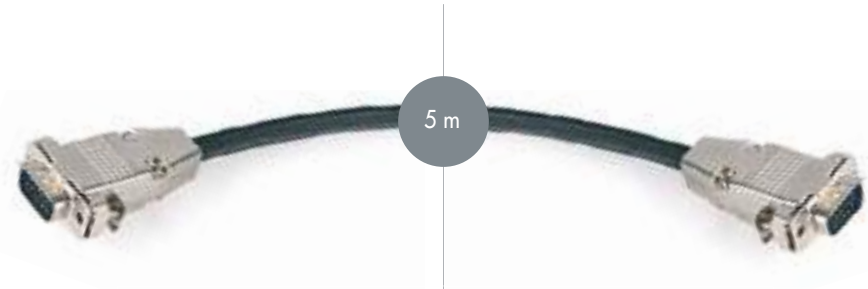
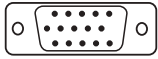

7817-5

D 15 macho desmontable | D 15 macho desmontable

Cable SVGA para monitores, proyectores, etc. con cable de alta calidad y conectores metálicos desmontables para instalaciones

Longitud 5 m

7817-10

10 m

Iguales características al mod. 7817-5. Longitud 10 m

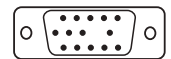
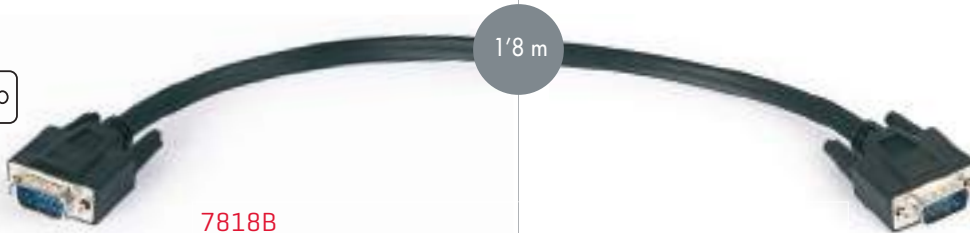

7818B

D 15 macho | D 15 macho

Cable SVGA para monitores, proyectores, etc.

Longitud 1'8 m

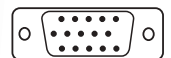
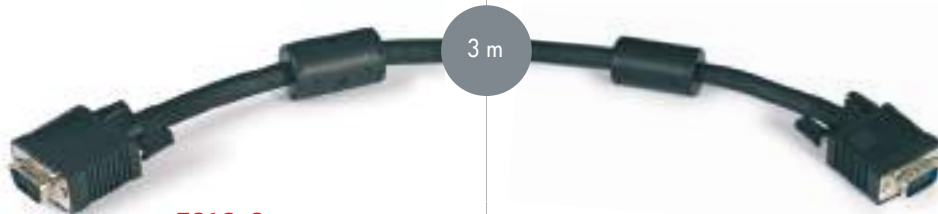
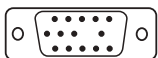

7818-3

D 15 macho | D 15 macho

Cable SVGA para monitores, proyectores, etc. con cable de alta calidad y ferritas supresoras de interferencias en ambos extremos

Longitud 3 m

7818-5

5 m

Iguales características al mod. 7818-3. Longitud 5 m

7818-10

10 m

Iguales características al mod. 7818-3. Longitud 10 m

7818-15

15 m

Iguales características al mod. 7818-3. Longitud 15 m

7818-20

20 m

Iguales características al mod. 7818-3. Longitud 20 m

DVI, DFP CABLES

Cables de A/V digital e informática DVI [Digital Visual Interface], DFP [Digital Flat Panel], VGA, etc., para TV plasma, TFT/LCD, informática, etc.

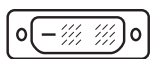

7909

DVI 19 pines macho | HDMI macho

Cable DVI-D single link a HDMI A/V digital para transferencia de señales digitales en alta velocidad y resolución
Con ferritas supresoras de interferencias en ambos extremos
Longitud 1'8 m

7909-5

5 m

Iguales características al mod. 7909. Longitud 5 m

DVI, DFP ADAPTADORES

Adaptadores A/V digital e informática.

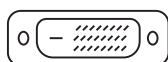

7926

DVI 25 pines macho | HDMI hembra

Adaptador DVI-D single link a HDMI A/V digital
Para transferencia de señales digitales en alta velocidad y resolución

USB CABLES USB 2.0



7821

USB A macho | USB A macho

USB 2.0
Longitud 1'8 m



7842

USB A macho | USB A hembra

USB 2.0 con ferrita supresora de interferencias
Longitud 1'8 m

7842-3

3 m

Iguales características al mod. 7842. Longitud 3 m



7848-5



5 m

USB A macho | USB A hembra

USB 2.0 con amplificador
Longitud 5 m



7848-10

10 m

Iguals características al mod. 7848-5. Longitud 10 m

7848-15

15 m

Iguals características al mod. 7848-5. Longitud 15 m



7823

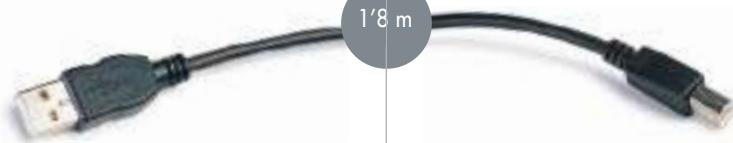

1'8 m

USB A macho | USB B macho

USB 2.0
Longitud 1'8 m



7843



1'8 m

USB A macho | USB B macho

USB 2.0 con ferrita supresora de interferencias
Longitud 1'8 m



7826



1'8 m

USB A macho | Mini USB B 5 pines macho

USB 2.0
Longitud 1'8 m



7846



1'8 m

USB A macho | Mini USB B 5 pines macho

USB 2.0 con ferrita supresora de interferencias
Longitud 1'8 m



7850

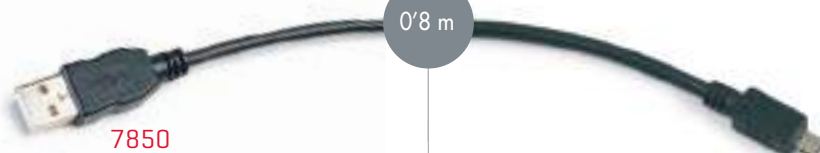

0'8 m

USB A macho | Micro USB B macho

USB 2.0
Longitud 0'8 m



USB
CABLES USB 3.1 TIPO C



7971-C

USB C macho USB C macho

Cable con conectores USB 3.1 tipo C 480 Mbps
Carga y transferencia de datos
Longitud 1 m



7972-C

USB C macho USB A macho

Cable con conectores USB 3.1 tipo C a USB A
480 Mbps
Carga y transferencia de datos. Longitud 1 m



7973-C

USB C macho Micro USB B macho

Cable con conectores USB 3.1 tipo C a micro USB
480 Mbps
Carga y transferencia de datos. Longitud 1 m



7974-C

USB C macho Micro USB B hembra

Adaptador con conectores USB 3.1 tipo C a micro USB 480 Mbps.
Carga y transferencia de datos

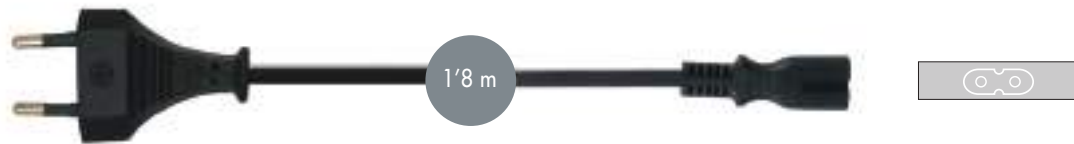

SR-448

CARACTERÍSTICAS	Cable de alimentación CA para aparatos domésticos Conector europlug e tipo 8 (IEC C7) PVC, 2 A 230 V Cable de 2 conductores. Medidas exteriores 5 x 3 mm, conductores Cu 2 x 0.2 mm ²
COLOR	Negro
LONGITUD	1'8 m



SR-420

Schuko macho	IEC 60320 C13 hembra
Cable de red con toma de tierra 3 x 0'75 mm ² Longitud 1'8 m	

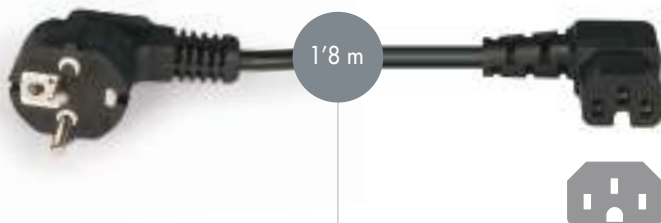

SR-423

Schuko macho	IEC 60320 C15 hembra 90° conector para alta temperatura, compatible con C13
Cable de red con toma de tierra 3 x 0'75 mm ² Longitud 1'8 m	



SR-424

Schuko macho	IEC 60320 C5 hembra tipo mickey/trébol
Cable de red con toma de tierra 3 x 0'75 mm ² Longitud 1'8 m	

ALIMENTACIÓN CA CONECTORES



S-327

Conector IEC 60320 C13 hembra para conexión de alimentación 2 polos
+ tierra
10 A, 250 V
Orificio de salida para cable 8 mm Ø



S-330

Conector IEC 60320 C14 macho para conexión de alimentación
2 polos + tierra
10 A, 250 V
Orificio de salida para cable 8 mm Ø

ROLLOS DE CABLE

A/V



CW-1 [Rollo de 200 m]

Cable blindado de 1 conductor
Especial para conexiones de audio y vídeo
Cubierta exterior: 4 mm Ø, PVC negro
Blindaje: 28 hilos de Cu de 0'1 mm Ø en espiral
Cubierta de conductor: 1'05 mm Ø, PVC blanco
Conductor: 5 hilos de Cu de 0'12 mm Ø y 5 hilos de CCA de 0'12 mm Ø (27 AWG)



CW-2 [Rollo de 150 m]

Cable OFC paralelo de 2 conductores blindados individualmente
Especial para repuesto de auriculares, conexiones, etc.
Medidas: 3'8 x 1'9 mm
2 cables:
Cubierta exterior: 1'9 mm Ø, PVC negro
Blindaje: 24 hilos de Cu de 0'12 mm Ø en espiral
Cubierta de conductor: 0'9 mm Ø, PVC blanco o rojo
Conductor: 7 hilos de Cu de 0'1 mm Ø (30 AWG)



CW-2B [Rollo de 200 m]

Cable OFC paralelo de 2 conductores blindados individualmente
Especial para conexiones de audio y vídeo
Medidas: 5'4 x 2'7 mm
2 cables:
Cubierta exterior: 2'7 mm Ø, PVC negro
Blindaje: 28 hilos de Cu de 0'12 mm Ø en espiral
Cubierta de conductor: 1'05 mm Ø, PVC blanco o rojo
Conductor: 10 hilos de Cu de 0'12 mm Ø (27 AWG)



CW-3 [Rollo de 200 m]

Cable OFC paralelo de 3 conductores blindados individualmente
Especial para conexiones de audio y vídeo
Medidas: 8'1 x 2'7 mm
3 cables:
Cubierta exterior: 2'7 mm Ø, PVC negro
Blindaje: 28 hilos de Cu de 0'12 mm Ø en espiral
Cubierta de conductor: 1'05 mm Ø, PVC blanco, rojo o amarillo
Conductor: 10 hilos de Cu de 0'12 mm Ø (27 AWG)



CW-3ZH [Rollo de 200 m]

Cable con cubierta en material LSZH para instalaciones según RBT en locales públicos
Cable OFC paralelo de 3 conductores blindados individualmente
Especial para conexiones de audio y vídeo
Medidas: 8'1 x 2'7 mm
3 cables:
Cubierta exterior: 2'7 mm Ø, TPE negro
Blindaje: 28 hilos de Cu de 0'12 mm Ø en espiral
Cubierta de conductor: 1'05 mm Ø, PE transparente, rojo o amarillo
Conductor: 10 hilos de Cu de 0'12 mm Ø (27 AWG)



CW-7 [Rollo de 100 m]

Cable OFC paralelo de 2 conductores blindados individualmente Especial para conexiones de audio y vídeo
Medidas: 5 x 2'5 mm
2 cables:
Cubierta exterior: 2'5 mm Ø, PVC negro
Blindaje: 28 hilos de Cu de 0'1 mm Ø en espiral
Cubierta de conductor: 1'05 mm Ø, PVC blanco o rojo
Conductor: 5 hilos de Cu de 0'12 mm Ø y 5 hilos de CCA de 0'12 mm Ø (27 AWG)

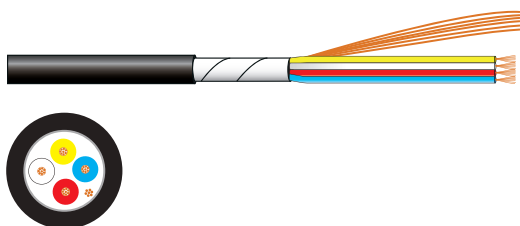

CE-47 [Rollo de 100 m]

Cable profesional blindado de 4 conductores y drenaje Especial para conexiones de audio y vídeo
Cubierta exterior: 5 mm Ø, PVC negro
Blindaje: cinta de aluminio mylar
Drenaje: 10 hilos de Cu de 0'1 mm Ø
4 cables:
Cubierta de conductor: 1'15 mm Ø, rojo, azul, blanco o amarillo
Conductor: 10 hilos de Cu de 0'1 mm Ø

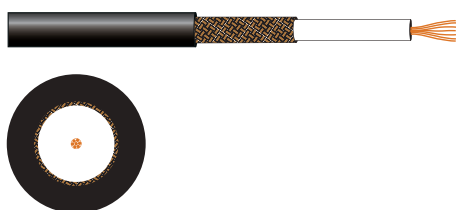

CE-56 [Rollo de 100 m]

Cable OFC profesional blindado extraflexible de alta conductividad de 1 conductor Especial para conexiones de audio y vídeo
Cubierta exterior: 6 mm Ø, PVC negro
Blindaje: 112 hilos de Cu de 0'12 mm Ø con un 85% de cobertura trenzada
Cubierta de conductor: 3'7 mm Ø, PEF blanco
Conductor: 7 hilos de Cu de 0'18 mm Ø (25 AWG)

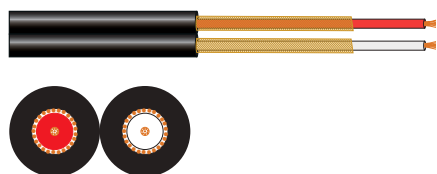

CE-60-NE [Rollo de 100 m]

Cable OFC profesional paralelo de alta conductividad de 2 conductores blindados individualmente Especial para conexiones de audio y vídeo
Medidas: 8 x 4 mm
2 cables:
Cubierta exterior: 4 mm Ø, PVC negro
Blindaje: 40 hilos de Cu de 0'12 mm Ø en espiral
Cubierta de conductor: 1'6 mm Ø, PEF blanco o rojo
Conductor: 10 hilos de Cu de 0'12 mm Ø (27 AWG)

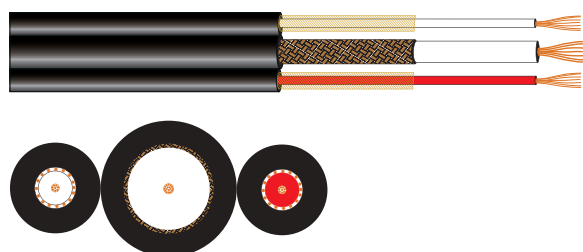

CE-64 [Rollo de 100 m]

Cable OFC profesional paralelo de alta conductividad de 3 conductores blindados individualmente. Especial para conexiones de audio y vídeo
Medidas: 16 x 4 mm
Cable de vídeo:
Cubierta exterior: 6 mm Ø, PVC negro
Blindaje: 112 hilos de Cu de 0'1 mm Ø trenzados
Cubierta de conductor: 3'8 mm Ø, PEF blanco
Conductor: 7 hilos de Cu de 0'18 mm Ø (25 AWG)
2 cables de audio:
Cubierta exterior: 4 mm Ø, PVC negro
Blindaje: 28 hilos de Cu de 0'1 mm Ø en espiral
Cubierta de conductor: 1'5 mm Ø, PEF blanco o rojo
Conductor: 10 hilos de Cu de 0'12 mm Ø (27 AWG)

ROLLOS DE CABLE

A/V



CE-70 [Rollo de 100 m]

Cable OFC coaxial 3C2V para vídeo, 75 Ω. Especial para distribución de señal de vídeo, prolongaciones de antenas, conexiones de vídeo, etc.

Cubierta exterior: 5 mm Ø, PVC negro

Blindaje: 64 hilos de Cu de 0'12 mm Ø con un 59% de cobertura trenzada

Cubierta de conductor: 3 mm Ø, PE transparente

Conductor: 1 hilo de Cu de 0'5 mm Ø (24 AWG)

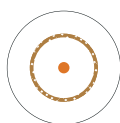

CE-70-BL [Rollo de 100 m]

Cable OFC coaxial 3C2V para vídeo, 75 Ω. Especial para distribución de señal de vídeo, prolongaciones de antenas, conexiones de vídeo, etc.

Cubierta exterior: 5 mm Ø, PVC blanco señales (RAL 9003)

Blindaje: 64 hilos de Cu de 0'12 mm Ø con un 59% de cobertura trenzada

Cubierta de conductor: 3 mm Ø, PE transparente

Conductor: 1 hilo de Cu de 0'5 mm Ø (24 AWG)



CE-72ZH [Rollo de 200 m]

Cable con cubierta en material LSZH para instalaciones según RBT en locales públicos

Cable coaxial RG-59U para vídeo, 75 Ω. Especial para distribución de señal de vídeo, prolongaciones de antenas, conexiones de vídeo, etc.

Cubierta exterior: 6 mm Ø, TPE negro

Blindaje: 112 hilos de Cu de 0'12 mm Ø con un 85% de cobertura trenzada

Cubierta de conductor: 3'7 mm Ø, PE transparente

Conductor: 1 hilo de CCS de 0'64 mm Ø (22 AWG)

ROLLOS DE CABLE

VGA

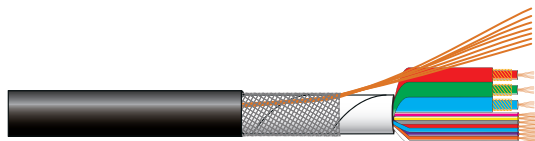

CE-78 [Rollo de 100 m]

Cable OFC profesional blindado para conexiones VGA de 3 cables RGB blindados individualmente, 8 cables de conmutación y drenaje

Especial para conexión de monitores, proyectores, etc.

Cubierta exterior: 8'5 mm Ø, PVC negro

Blindaje: 110 hilos Cu estañado de 0'12 mm Ø trenzados y cinta de aluminio mylar

Drenaje: 7 hilos de Cu de 0'1 mm Ø

3 cables RGB:

Cubierta exterior: 3mm Ø, PEF rojo, verde o azul

Blindaje: 64 hilos de Cu de 0'1 mm Ø trenzados

Cubierta de conductor: 1'6 mm Ø, PEF blanco

Conductor: 10 hilos de Cu de 0'1 mm Ø

8 cables de conmutación:

Cubierta de conductor: 1 mm Ø, PEF morado, rojo, amarillo, verde, negro, azul, blanco y gris

Conductor: 7 hilos de Cu de 0'12 mm Ø



CI-10 [Rollo de 100 m]

Cable OFC paralelo de 2 conductores para altavoces
Medidas: 4 x 2 mm
2 cables:
Cubierta de conductor: 2 mm Ø, PVC negro con línea de polaridad blanca
Conductor: 12 hilos de Cu de 0'16 mm Ø
Sección: 0'25 mm²

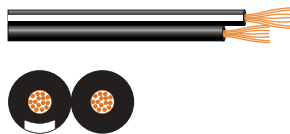

CI-12 [Rollo de 100 m]

Cable OFC paralelo de 2 conductores para altavoces
Medidas: 5'6 x 2'8 mm
2 cables:
Cubierta de conductor: 2'8 mm Ø, PVC negro con línea de polaridad blanca
Conductor: 24 hilos de Cu de 0'2 mm Ø
Sección: 0'75 mm²

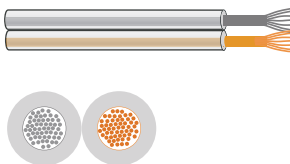

CTA-215 [Rollo de 100 m]

Cable CCA profesional paralelo de 2 conductores para altavoces
Medidas: 7 x 3'5 mm
2 cables:
Cubierta de conductor: 3'5 mm Ø, PVC transparente
Conductor: 3 haces de 28 hilos de Al de 0'15 mm Ø
Sección: 1'5 mm²



CI-14-NE [Rollo de 200 m]

Cable OFC paralelo de 2 conductores con doble aislamiento plano, para altavoces de línea 100 V o baja impedancia
Cubierta exterior: 5 x 3 mm, PVC negro
2 cables:
Cubierta de conductor: 1'8 mm Ø, marrón o azul
Conductor: 15 hilos de Cu de 0'2 mm Ø
Sección: 0'5 mm²

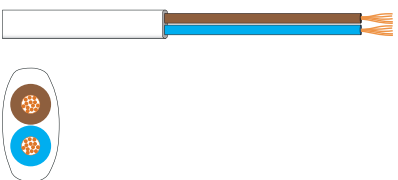

CI-14-BL [Rollo de 200 m]

Cable OFC paralelo de 2 conductores con doble aislamiento plano, para altavoces de línea 100 V o baja impedancia
Cubierta exterior: 5 x 3 mm, PVC blanco
2 cables:
Cubierta de conductor: 1'8 mm Ø, marrón o azul
Conductor: 15 hilos de Cu de 0'2 mm Ø
Sección: 0'5 mm²

ROLLOS DE CABLE ALTAVOZ

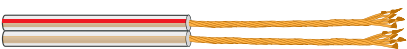
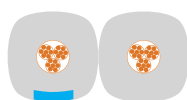
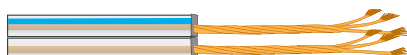
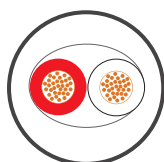
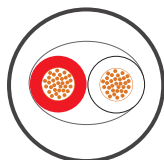
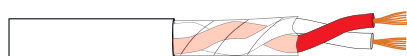

CI-16 [Rollo de 100 m]

Cable OFC de 2 conductores trenzados con doble aislamiento para evitar inducciones, para altavoces de línea 100 V
Cubierta estructural de papel
Recomendado para líneas prolongadas
Cubierta exterior: 6'8 mm Ø, PVC blanco (RAL 9001)
2 cables:
Cubierta de conductor: 2'5 mm Ø, blanco o rojo
Conductor: 48 hilos de Cu de 0'2 mm Ø
Sección: 1'5 mm²

CI-16ZH [Rollo de 100 m]

Cable con cubierta en material LSZH para instalaciones según RBT en locales públicos. Cable OFC de 2 conductores trenzados con doble aislamiento para evitar inducciones, para altavoces de línea 100 V
Cubierta estructural de papel
Recomendado para líneas prolongadas
Cubierta exterior: 6'8 mm Ø, TPE blanco (RAL 9001)
2 cables:
Cubierta de conductor: 2'5 mm Ø, blanco o rojo
Conductor: 48 hilos de Cu de 0'2 mm Ø
Sección: 1'5 mm²

CT-20 [Rollo de 91 m (300 pies)]

Cable OFC profesional paralelo de 2 conductores cuadrados para altavoces
Medidas: 8 x 4 mm
2 cables:
Cubierta de conductor: 4 x 4 mm, PVC transparente con línea de polaridad azul
Conductor: 3 haces de 34 hilos de Cu de 0'12 mm Ø
Sección: 1'5 mm²

CT-23 [Rollo de 100 m]

Cable OFC profesional paralelo de 2 conductores para altavoces
Medidas: 5'6 x 2'8 mm
2 cables:
Cubierta de conductor: 2'8 mm Ø, PVC transparente con línea de polaridad roja
Conductor: 7 haces de 13 hilos de Cu de 0'12 mm Ø
Sección: 1 mm²

CT-33 **N!** [Rollo de 100 m]

Cable OFC profesional de 2 conductores con doble aislamiento para altavoces
Cubierta exterior: 8 mm diámetro PE negro
2 cables:
Cubierta de conductor: 2'7 mm diámetro PE negro o rojo
Conductor: 132 hilos de Cu de 0'12 mm diámetro
Sección: 1'5 mm²

CT-24 [Rollo de 100 m]

Cable OFC profesional paralelo de 2 conductores para altavoces
Medidas: 6 x 3 mm
2 cables:
Cubierta de conductor: 3 mm Ø, PVC transparente con línea de polaridad roja
Conductor: 7 haces de 26 hilos de Cu de 0'12 mm Ø
Sección: 2 mm²

CT-24-5 [Blister 5 m]

Iguals características al mod. CT-24. Medida: 5 m

CT-24-10 [Blister 10 m]

Iguals características al mod. CT-24. Medida: 10 m



BAJO PEDIDO



BAJO PEDIDO



BAJO PEDIDO



BAJO PEDIDO

CI-15SZ1K **N!** [rollo 100 m]

Cable de altavoz SZ1-K (AS+) para circuitos de seguridad.
Cable OFC de 2 conductores trenzados con doble aislamiento para evitar inducciones, para altavoces de línea 100 V.
Apantallamiento de aluminio-poliéster.
Recomendado para líneas prolongadas en instalaciones de seguridad.
Cubierta exterior: 8'3 mm Ø, TM7 rojo
2 cables: Cubierta de conductor: silicona reticulada tipo EI2 de 2'5 mm Ø, negro o rojo
Conductor: cobre electrolítico flexible clase 5
Sección: 1'5 mm²

CI-15MSZ1K **N!** [carrete 500 m]

Cable de altavoz SZ1-K (AS+) para circuitos de seguridad.
Cable OFC de 2 conductores trenzados con doble aislamiento para evitar inducciones, para altavoces de línea 100 V.
Apantallamiento de aluminio-poliéster.
Recomendado para líneas prolongadas en instalaciones de seguridad.
Cubierta exterior: 8'3 mm Ø, TM7 rojo
2 cables: Cubierta de conductor: silicona reticulada tipo EI2 de 2'5 mm Ø, negro o rojo
Conductor: cobre electrolítico flexible clase 5
Sección: 1'5 mm²

CI-25SZ1K **N!** [rollo 100 m]

Cable de altavoz SZ1-K (AS+) para circuitos de seguridad.
Cable OFC de 2 conductores trenzados con doble aislamiento para evitar inducciones, para altavoces de línea 100 V.
Apantallamiento de aluminio-poliéster.
Recomendado para líneas prolongadas en instalaciones de seguridad.
Cubierta exterior: 9'6 mm Ø, TM7 rojo
2 cables:
Cubierta de conductor: silicona reticulada tipo EI2 de 2'5 mm Ø, negro o rojo
Conductor: cobre electrolítico flexible clase 5
Sección: 2'5 mm²

CI-25MSZ1K **N!** [carrete 500 m]

Cable de altavoz SZ1-K (AS+) para circuitos de seguridad.
Cable OFC de 2 conductores trenzados con doble aislamiento para evitar inducciones, para altavoces de línea 100 V.
Apantallamiento de aluminio-poliéster.
Recomendado para líneas prolongadas en instalaciones de seguridad.
Cubierta exterior: 9'6 mm Ø, TM7 rojo
2 cables:
Cubierta de conductor: silicona reticulada tipo EI2 de 2'5 mm Ø, negro o rojo
Conductor: cobre electrolítico flexible clase 5
Sección: 2'5 mm²

ROLLOS DE CABLE MICRÓFONO/LÍNEA



CA-90-NE [Rollo de 100 m]

Cable OFC blindado de 2 conductores trenzados para micrófonos. Cubierta estructural de papel e hilos de algodón. Especial para líneas balanceadas

Cubierta exterior: 6 mm Ø, PVC negro

Blindaje: 96 hilos de Cu de 0'12 mm Ø con un 85% de cobertura trenzada

2 cables:

Cubierta de conductor: 1'8 mm Ø, PE transparente o rojo

Conductor: 30 hilos de Cu de 0'12 mm Ø (22 AWG)



CA-90-NEZH [Rollo de 100 m]

Cable con cubierta en material LSZH para instalaciones según RBT en locales públicos. Cable OFC blindado de 2 conductores trenzados para micrófonos. Cubierta estructural de papel e hilos de algodón. Especial para líneas balanceadas

Cubierta exterior: 6 mm Ø, TPE negro

Blindaje: 96 hilos de Cu de 0'12 mm Ø con un 85% de cobertura trenzada

2 cables:

Cubierta de conductor: 1'8 mm Ø, PE transparente o rojo

Conductor: 30 hilos de Cu de 0'12 mm Ø (22 AWG)



CA-91 [Rollo de 100 m]

Cable OFC profesional blindado flexible low noise de 2 conductores para micrófonos. Cubierta estructural de hilos de algodón. Especial para líneas balanceadas

Cubierta exterior: 6 mm Ø, PVC negro

Blindaje: 96 hilos de Cu de 0'1 mm Ø trenzados

2 cables:

Cubierta de conductor: 1'5 mm Ø, blanco o rojo

Conductor: 20 hilos de Cu de 0'1 mm Ø



CA-92 [Rollo de 200 m]

Cable profesional blindado de 2 conductores para micrófonos y conexiones de audio y vídeo

Cubierta exterior: 4 mm Ø, PVC negro

Blindaje: 52 hilos de Cu de 0'12 mm Ø en espiral

2 cables:

Cubierta de conductor: 1'2 mm Ø, blanco o rojo

Conductor: 10 hilos de Cu de 0'12 mm Ø y 6 hilos de CCA de 0'12 mm Ø



CA-93 [Rollo de 100 m]

Cable OFC blindado de 2 conductores trenzados para micrófonos y conexiones de audio y vídeo

Cubierta exterior: 4 mm Ø, PVC negro

Blindaje: 28 hilos de Cu de 0'1 mm Ø en espiral

2 cables:

Cubierta de conductor: 1 mm Ø, blanco o rojo

Conductor: 10 hilos de Cu de 0'1 mm Ø



CA-98 [Rollo de 100 m]

Cable OFC blindado extraflexible de 2 conductores trenzados

Para repuestos de micrófonos miniatura, de solapa, etc.

Cubierta exterior: 2'5 mm Ø, PVC negro

Blindaje: 35 hilos de Cu de 0'1 mm Ø en espiral

2 cables:

Cubierta de conductor: 0'8 mm Ø, blanco o rojo

Conductor: 10 hilos de Cu de 0'1 mm Ø

ROLLOS DE CABLE DMX

FONESTAR



CL-26DMX

CARACTERÍSTICAS Cable OFC balanceado de 2 conductores con blindaje para DMX.
Cubierta estructural de algodón e hilos de tela. Especial para comunicaciones DMX.
Cubierta exterior: 6'5 mm Ø, PVC negro
Blindaje: 128 hilos de Cu de 0'1 mm Ø trenzado
2 cables:
Cubierta de conductor: 1'6 mm Ø, HDPE blanco o rojo
Conductor: 39 hilos de Cu de 0'1 mm Ø + 1 hilo oropel de 0'21 mm (23 AWG)

IMPEDANCIA	<90 Ω/Km
ROLLO	100 m

ROLLOS DE CABLE HDMI

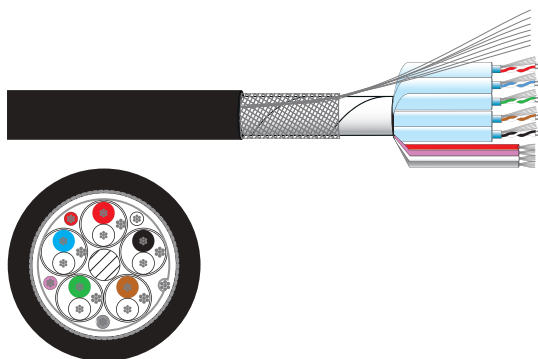

CH-124

[Rollo de 100 m]

Cable profesional blindado para conexiones HDMI de 5 cables de datos blindados de 2 conductores trenzados, 4 cables de conmutación y drenaje. Especial para conexión de monitores, proyectores, etc.

Cubierta exterior: 7'3 mm Ø, PVC negro

Blindaje: 80 hilos de aluminio de 0'12 mm Ø trenzados y cinta de aluminio mylar

Drenaje: 7 hilos de Cu estañado de 0'12 mm Ø

5 cables de datos blindados de 2 conductores trenzados:

Cubierta exterior: 2 mm Ø, cinta mylar transparente

Blindaje: cinta de aluminio mylar

Drenaje: 7 hilos de Cu estañado de 0'12 mm Ø

2 conductores:

Cubierta conductor: 1 mm Ø, rojo, azul, verde, marrón, negro o blanco

Conductor: 7 hilos de Cu estañado de 0'12 mm Ø (28 AWG)

4 cables de conmutación:

Cubierta exterior: 0'65 mm Ø, rojo, rosa, blanco o gris

Conductor: 7 hilos de Cu estañado de 0'12 mm Ø (28 AWG)

LSZH = Baja emisión de humos y cero halógenos
RBT = Reglamento baja tensión
PVC = Policloruro de vinilo
PE = Polietileno
PP = Polipropileno

TPE = Elastómero termoplástico
PEF = Espuma de polietileno
CCA = Aluminio recubierto de cobre
CCS = Acero recubierto de cobre

TELEFONÍA CABLES



TF-902 | 4 contactos mini. 4 m

Cable plano rizado extensible con conector modular en ambos extremos para conexión de teléfono a micro auricular
Color Marfil

TF-902-NE | 4 contactos mini. 4 m

Iguals características al mod. TF-902
Color Negro



TF-902A-NE | 4 contactos mini. 2 m

Cable plano rizado extensible con conector modular en ambos extremos para conexión de teléfono a micro auricular
Color Negro

TELEFONÍA CONECTORES



TF-954GR | Granel 100 u.

Conector modular 4P4C de 4 contactos miniatura
Uso en instalaciones telefónicas



TF-956GR | Granel 100 u.

Conector modular 6P6C (RJ-12) de 6 contactos
Uso en instalaciones telefónicas

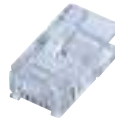

TF-958GR | Granel 100 u.

Conector modular 8P8C (RJ-45) de 8 contactos
Uso en instalaciones telefónicas y comunicaciones

TELEFONÍA ROLLO DE CABLE



TF-924-MA [Rollo de 200 m]

Cable plano de 4 conductores para telefonía y conectores modulares
Cubierta exterior: 4'8 x 2'4 mm, PVC marfil
4 cables:
Cubierta de conductor: 0'95 mm Ø, PP rojo, amarillo, verde o negro
Conductor: 4 hilos de oropel de 0'22 mm Ø

VOZ Y DATOS CONECTORES



TF-5120-GR | Granel 100 u.

Conector modular 8P8C (RJ-45) de 8 contactos dorados 50 µ, para cables UTP Cat 5e y 6 con conductores rígidos

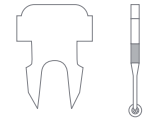

TF-5160-GR | Granel 100 u.

Conector modular 8P8C (RJ-45) de 8 contactos dorados 50 µ, para cable UTP Cat 5e y 6 con conductores multifilares



TF-5130-GR | Granel 100 u.

Conector modular blindado 8P8C (RJ-45) de 8 contactos dorados 50 µ, para cable STP/FTP blindado Cat 5e y 6 con conductores rígidos y multifilares



TF-5140GS-GR | Granel 100 u.

Capuchón protector para conector 8P8C (RJ-45) y cable 5'5 mm Ø
Color Gris



TF-5145GS-GR | Granel 100 u.

Capuchón protector para conector 8P8C (RJ-45) y cable 6'5 mm Ø
Color Gris

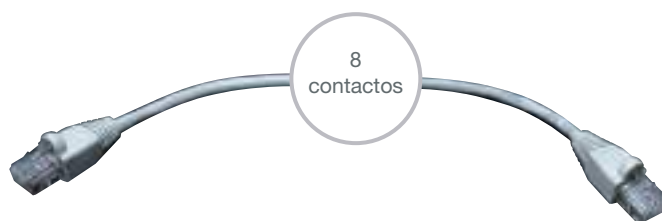

TF-5201-GS	8 contactos. 1 m
Conexión UTP Cat 6, 2 conectores 8P8C (RJ-45) con protector Longitud 1 m. Color Gris	
TF-5201-GS-3	Iguals características al mod. TF-5201-GS. Longitud 3 m
TF-5201-GS-6	Iguals características al mod. TF-5201-GS. Longitud 6 m
TF-5201-GS-10	Iguals características al mod. TF-5201-GS. Longitud 10 m

VOZ Y DATOS
COMPROBADORES



TCAT-8

CARACTERÍSTICAS	Comprobador de cables RJ-45, RJ-11 y RJ-12 Compuesto por 1 emisor y 1 receptor Permite comprobar la continuidad y los conectores de los cables de telefonía y de voz y datos (Cat 5e/6) Modo de comprobación normal y lento
CONECTORES	RJ-45, RJ-11 y RJ-12
INDICADORES	Indicadores luminosos de comprobación
ALIMENTACIÓN	1 pila 6LR61 de 9 V
MEDIDAS	Emisor: 66 x 30 x 105 mm fondo Receptor: 38 x 30 x 105 mm fondo
PESO	0'2 kg

VOZ Y DATOS

ROLLOS DE CABLE CAT 5e

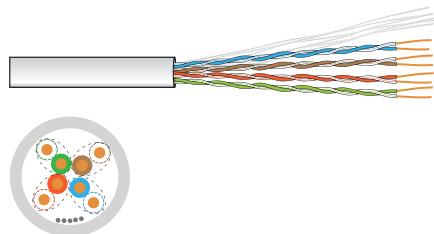

TF-5310-GS [Rollo de 100 m]

Cable Cat 5e UTP 100 MHz de 8 conductores rígidos agrupados en 4 pares trenzados con colores codificados para voz y datos

Nylon de rasgado

Cubierta exterior: 5'3 mm Ø, PVC gris

8 cables:

Cubierta de conductor: 0'9 mm Ø, PE verde, verde/blanco, naranja, naranja/blanco, marrón, marrón/blanco, azul, azul/blanco

Conductor: 1 hilo de CCA de 0'5 mm Ø (24 AWG)

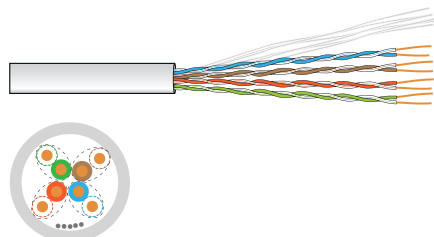

TF-5310-GSZH [Rollo de 100 m]

Cable con cubierta en material LSZH para instalaciones según RBT en locales públicos

Cable Cat 5e UTP 100 MHz de 8 conductores rígidos agrupados en 4 pares trenzados con colores codificados para voz y datos

Nylon de rasgado

Cubierta exterior: 5'3 mm Ø, LSZH gris

8 cables:

Cubierta de conductor: 0'9 mm Ø, PE verde, verde/blanco, naranja, naranja/blanco, marrón, marrón/blanco, azul, azul/blanco

Conductor: 1 hilo de CCA de 0'5 mm Ø (24 AWG)

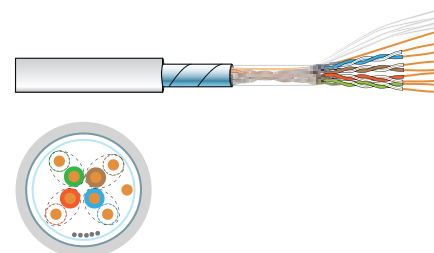

TF-5315-GS [Rollo de 100 m]

Cable Cat 5e FTP 100 MHz blindado de 8 conductores rígidos agrupados en 4 pares trenzados con colores codificados y drenaje para voz y datos

Nylon de rasgado

Cubierta exterior: 5'8 mm Ø, PVC gris

Blindaje: cinta de aluminio mylar

Drenaje: 1 hilo de CCA de 0'5 mm Ø

8 cables:

Cubierta de conductor: 1 mm Ø, PE verde, verde/blanco, naranja, naranja/blanco, marrón, marrón/blanco, azul, azul/blanco

Conductor: 1 hilo de CCA de 0'5 mm Ø (24 AWG)

VOZ Y DATOS

ROLLOS DE CABLE CAT 6

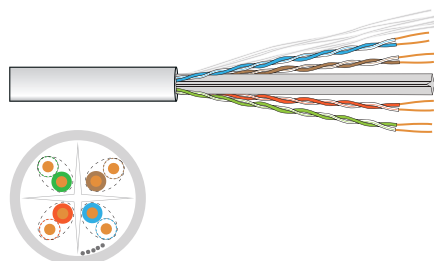

TF-5320-GS [Rollo de 100 m]

Cable Cat 6 UTP 250 MHz de 8 conductores rígidos agrupados en 4 pares trenzados con colores codificados para voz y datos

Nylon de rasgado

Cubierta exterior: 6'2 mm Ø, PVC gris

8 cables:

Cubierta de conductor: 1 mm Ø, PE verde, verde/blanco, naranja, naranja/blanco, marrón, marrón/blanco, azul, azul/blanco

Conductor: 1 hilo de CCA de 0'56 mm Ø (23 AWG)



TF-999

2, 4, 6 y 8 contactos

Tenaza para instalación de conectores modulares RJ-45 de 8 contactos, RJ-12 de 6 contactos y RJ-11 de 2 y 4 contactos.
Herramienta de corte y pelado de cables planos.

ACCESORIOS DE ELECTRÓNICA VENTILADORES

Ventiladores para refrigeración de equipos de audio, vídeo e informática.



3E-230S-28

CARACTERÍSTICAS	Ventilador axial metálico.
POTENCIA	12 W 2.800 r.p.m.
ALIMENTACIÓN	230 V CA
MEDIDAS	80 x 80 x 38 mm
PESO	0'4 kg

ACCESORIOS DE ELECTRÓNICA REJILLAS



R-3E

CARACTERÍSTICAS	Rejilla metálica de protección para el mod. FONESTAR 3E-230S-28.
-----------------	--

ACCESORIOS DE ELECTRÓNICA SPRAYS

Sprays de limpieza y mantenimiento para electrónica, informática, telefonía, electricidad, etc.

Todos los productos cumplen las leyes y regulaciones europeas sobre aerosoles, no contienen CFC y no son nocivos para la capa de ozono.
Productos fabricados en la UE.



R-11

CARACTERÍSTICAS	Limpiador contactos. Limpia y lubrica los contactos en electrónica y mecánica en general: potenciómetros, conmutadores, desviadores, teclados y en general todos los componentes que requieran limpieza y lubricación. Protege contra oxidaciones y corrosiones. Inflamable.
-----------------	---

CONTENIDO	200 ml
PESO	0'2 kg

G-22

CARACTERÍSTICAS	Limpiador seco. Limpia la suciedad causada por el desgaste: grasas envejecidas, polvo, óxido, humedad, etc. de los contactos en equipos electrónicos, instalaciones telefónicas, mandos a distancia, sintonizadores, ordenadores, fax, relés, microcontactos en general, etc. No deja residuos. Se evapora por completo. Inflamable.
-----------------	---

CONTENIDO	200 ml
PESO	0'2 kg

352	ELECTRONICS
353	Amplificadores Hi-Fi
355	Reproductores
356	Giradiscos
357	Micrófono inalámbrico
357	Mini auriculares smartphone
360	Auriculares inalámbricos
362	Auriculares
364	Auriculares PC
366	Accesorios para auriculares
367	Altavoces Hi-Fi
367	Altavoces bluetooth y más
369	Altavoces portátiles
372	Altavoces portátiles alta potencia
374	Intercomunicadores
374	Preamplificadores y adaptadores
376	Receptores TDT y satélite
378	Iluminación y efectos
385	Iluminación y efectos. Soportes
386	Cargadores USB
389	Adaptadores para automóvil
390	Adaptadores aplicaciones comunes
392	Adaptadores para portátiles
393	Pilas alcalinas
394	Pilas recargables
394	Comprobador de pilas
394	Accesorios de limpieza
395	FOX. AGUJAS Y FONOCÁPSULAS
396	Agujas
402	Cápsulas
403	Fonocápsulas
403	Accesorios de audio

ELECTRONICS



ELECTRONICS

AMPLIFICADORES Hi-Fi

Amplificadores estéreo Hi-Fi con reproductor Bluetooth, USB/MP3 y radio FM.



Tu alta fidelidad desde 1947



USB

RADIO

15 + 15 W RMS
4 Ω

AS-1515

CARACTERÍSTICAS

Amplificador estéreo Hi-Fi.
Receptor Bluetooth.
Reproductor USB/MP3.
Radio FM.
Entradas de micrófono con eco y tono.
Panel de aluminio.
Mando a distancia para reproductor.

POTENCIA	15 + 15 W RMS a 4 Ω
RESPUESTA	20-20.000 Hz
RELACIÓN SEÑAL/ RUIDO	>70 dB
DISTORSIÓN	Armónica: < 0'5% a 1 kHz
ENTRADAS	1 auxiliar, 2 x RCA, 17.000 Ω 220 mV RMS 2 micros balanceados, jack 6'3 mm, 900 Ω 9 mV RMS
SALIDAS	Altavoces: Main L/R, 4-16 Ω terminales roscados o bananas
PROTECCIONES	Temperatura, cortocircuito y sobrecarga
ALIMENTACIÓN	230 V CA, 90 W
MEDIDAS	250 x 90 x 276 mm fondo
PESO	2'65 kg
ACCESORIOS	Cable de antena FM Pilas para el mando a distancia

Designed by
FONESTAR



AS-3030

CARACTERÍSTICAS
 Amplificador estéreo Hi-Fi.
 Receptor Bluetooth.
 Reproductor USB/MP3.
 Radio FM.
 Entradas de micrófono con eco y tono.
 Panel de aluminio.
 Mando a distancia para reproductor.



AS-6060

Amplificador estéreo Hi-Fi.
 Receptor Bluetooth.
 Reproductor USB/MP3.
 Radio FM.
 Entradas de micrófono con eco.
 Entrada de audio digital para conectar TV.
 Panel de aluminio.
 Mando a distancia para reproductor.

POTENCIA	30 + 30 W RMS a 4 Ω	60 + 60 W RMS a 4 Ω
RESPUESTA	20-20.000 Hz	20-20.000 Hz
RELACIÓN SEÑAL/ RUIDO	>70 dB	>85 dB
DISTORSIÓN	Armónica: < 0'5% a 1 kHz	Armónica: < 0'5% a 1 kHz
ENTRADAS	3 entradas estéreo: DVD/LINE/CD, 2 x RCA 200 mV RMS 1 auxiliar estéreo, jack 3'5 mm 200 mV RMS en panel frontal 2 micros balanceados, jack 6'3 mm 900 Ω 6 mV RMS	3 auxiliares estéreo: DVD/AUX/CD, 2 x RCA, 17.000 Ω 300 mV RMS 1 auxiliar estéreo, jack 3'5 mm, 15.000 Ω 300 mV RMS en panel frontal 1 audio digital, TOSLINK y RCA 2 micros balanceados, jack 6'3 mm, 900 Ω 9 mV RMS
SALIDAS	Altavoces: Main L/R, 4-16 Ω terminales roscados o bananas	Altavoces: Main L/R, 4-16 Ω terminales roscados o bananas
PROTECCIONES	Temperatura, cortocircuito y sobrecarga	Temperatura, cortocircuito y sobrecarga
ALIMENTACIÓN	230 V CA, 230 W	230 V CA, 350 W
MEDIDAS	330 x 92 x 276 mm fondo	330 x 92 x 276 mm fondo
PESO	3'3 kg	4'2 kg
ACCESORIOS	Cable de antena FM Pilas para el mando a distancia	Cable de antena FM Pilas para el mando a distancia

ELECTRONICS

AMPLIFICADORES Hi-Fi

Amplificador estéreo Hi-Fi Bluetooth/USB/FM.



AS-170PLUS

CARACTERÍSTICAS

Amplificador estéreo Hi-Fi.
Reproduce música desde smartphones, tablets y otros dispositivos bluetooth.
Receptor Bluetooth 4.0.
Reproductor USB/MP3.
Radio FM con 40 presintonías.
Control de graves y agudos.
Standby con ahorro de energía.
Mando a distancia.

POTENCIA	80 + 80 W RMS a 4 Ω
ENTRADAS	3 audio estéreo: AUX, 2 x RCA 1 audio estéreo: PHONO RIAA, 2 x RCA 1 audio estéreo: AMP IN, 2 x RCA 1 audio digital, toslink y RCA 1 micro, jack 6'3 mm
SALIDAS	Altavoces: 2 grupos estéreo A/B seleccionables, A o B 4-16 Ω, A y B 8-16 Ω, terminales roscados o bananas 1 auriculares estéreo, jack 6'3 mm 1 línea, 2 x RCA 1 pre out, 2 x RCA
RESPUESTA	20-20.000 Hz ±3 dB
RELACIÓN SEÑAL/ RUIDO	>85 dB
DISTORSIÓN	Armónica: < 0'1% (1 kHz, 1 W)
ALIMENTACIÓN	230/115 V CA, 300 W máximo
COLOR	Negro
MEDIDAS	436 x 100 x 320 mm fondo
PESO	6'8 kg
ACCESORIOS	Cable de antena FM Pilas para el mando a distancia

ELECTRONICS REPRODUCTORES

FONESTAR

Reproductor con múltiples funciones y fuentes de audio. Reproduce música desde Wi-Fi, smartphones, tablets y otros dispositivos. App para control de reproducción y streaming de audio. Actualiza tu amplificador con los últimos servicios de streaming de música online, todo en un solo reproductor. Gran calidad de sonido con salida auxiliar y toslink.



FONCAST

ENTRADAS	1 auxiliar, jack 3'5 mm estéreo
SALIDAS	1 audio digital, toslink 1 auxiliar, jack 3'5 mm estéreo
RESPUESTA	20-20.000 Hz
ALIMENTACIÓN	5 V CC, 1 A con adaptador incluido
COLOR	Negro
MEDIDAS	76 x 19 x 76 mm fondo
PESO	0'1 kg
ACCESORIOS	
PESO	435 x 110 x 340 mm fondo
ACCESORIOS	Cable de antena FM Pilas para el mando a distancia



Reproductor de CD/USB/MP3.



CD-150PLUS

CARACTERÍSTICAS	Reproductor CD/USB/MP3. Mecanismo lector de CD con sistema frontal de carga slot in. Reproduce CD audio y MP3, CD-R y CD-RW. Memoria antivibración de 10 segundos. Puerto USB. Pantalla VFD blanca. Información ID3 tag en ficheros MP3. Mando a distancia.
RESPUESTA	20-20.000 Hz
SALIDAS	1 auxiliar, 2 x RCA 1 audio digital coaxial, RCA 1 audio digital óptico, toslink
ALIMENTACIÓN	100-240 V CA, 25 W
MEDIDAS	430 x 74 x 250 mm fondo
PESO	3'3 kg
ACCESORIOS	Cable de audio, 2 x RCA Pilas para el mando a distancia

ELECTRONICS GIRADISCOS

Giradiscos Hi-Fi belt drive



VINYL-25AMP

CARACTERÍSTICAS

Giradiscos Hi-Fi belt drive.
Altavoces integrados.
Función de grabación directa en USB.
Reproductor USB/MP3.
Servo motor CC de precisión con arranque y parada rápidos.
Función de auto-stop.
Brazo recto con elevación y descenso lento.
Aguja cerámica compatible con FONESTAR 970-DST-W y fonocápsula 2511-DST.
3 velocidades: 33/45/78 r.p.m.
Salida de nivel de línea.
Salida de auriculares.
Entrada auxiliar.
Construcción en madera MDF.
Acabado en PVC y tela.

ALTAVOCES	2 woofer 2 3/4", 3 + 3 W RMS	
GRABADOR	Admite memorias hasta 32 GB Calidad de grabación 256 Kbps	
ALIMENTACIÓN	5 V CC, 2 A con adaptador incluido	12 V CC, 200 mA con adaptador incluido
COLOR	Negro	Negro
MEDIDAS	405 x 145 x 330 mm fondo	432 x 140 x 349 mm fondo
PESO	4'3 kg	4'2 kg
ACCESORIOS	Cable de audio 2 x RCA, 1'5 m Centrador para discos 7" Moqueta protectora para plato Tapa transparente	Cable de audio 2 x RCA, 1'5 m Centrador para discos 7" Moqueta protectora para plato Tapa transparente



VINYL-13

Giradiscos Hi-Fi belt drive.
Servo motor CC de precisión con arranque y parada rápidos.
Selector de salida Phono/línea.
Función auto-standby a los 20 minutos.
Brazo recto con elevación y descenso lento. Contrapeso regulable.
Aguja magnética Audio Technica AT-3600 compatible con FONESTAR 786-DST-W y fonocápsula 4034-DST-W.
2 velocidades: 33 y 45 r.p.m.
Ajuste de Pitch.
Plato de aluminio.
Construcción en madera MDF.
Acabado en PVC.

Cepillos de fibras de carbono para la limpieza de discos de vinilo y pantallas.



MFP-32

CARACTERÍSTICAS

Cepillo de fibras de carbono y terciopelo para la limpieza de discos de vinilo.
Fibras de carbono para eliminar las cargas estáticas.
Terciopelo para uso en seco y mojado. Elimina el polvo, incluso las pequeñas partículas.
Sistema de cierre para protección de las fibras.

MEDIDAS

44 x 113 x 22 mm fondo

ELECTRONICS

MICRÓFONO INALÁMBRICO

Micrófono inalámbrico de mano VHF.
Conexión directa al amplificador. Fácil instalación y uso.

FONESTAR



VHF 2 CH

IK-163

CARACTERÍSTICAS

Micrófono inalámbrico de mano.
VHF 191'9 a 194'5 MHz.
Receptor con conector jack 6'3 mm mono para conexión directa al amplificador.
Fácil instalación y uso.

RECEPTOR/MICRÓFONO

Canal de frecuencia fija
2 canales disponibles

SALIDAS

Conexión directa al amplificador, jack 6'3 mm mono 10 mV

ALIMENTACIÓN

Receptor: 1 pila LR6-AA, incluida
Transmisor: 2 pilas LR6-AA, incluidas

MEDIDAS

Receptor: 45 x 19 x 110 mm fondo

PESO

0'1 kg



UHF 16 CH

IK-166

Micrófono inalámbrico de mano.

UHF 679-694 MHz.
Receptor con conector jack 6'3 mm mono para conexión directa al amplificador.
Fácil instalación y uso.

16 canales disponibles

Conexión directa al amplificador, jack 6'3 mm mono 0'9 V

Transmisor: batería recargable Li-ion, 850 mAh, 3'7 V
Autonomía: hasta 6 h
Tiempo de carga: 3-4 h
Receptor: batería recargable Li-ion, 600 mAh, 3'7 V
Autonomía: hasta 6 h
Tiempo de carga: 3-4 h

Receptor: 27 x 17 x 100 mm fondo

0'2 kg

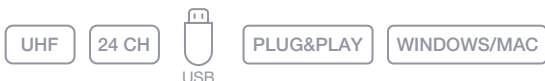

WI-MIC

CARACTERÍSTICAS

Micrófono de cabeza y solapa con cápsula de condensador electret, que proporciona un sonido de excelente nitidez.
Receptor USB plug and play, compatible con Windows/Mac sin necesidad de drivers.
Salida de audio adicional para monitorización o amplificación.
Transmisor UHF 641-699 MHz con clip de sujeción.
24 canales disponibles

ALIMENTACIÓN

Transmisor: 2 pilas LR6-AA
Receptor: a través de USB, 5 V CC, 120 mA

MEDIDAS

Receptor USB: 26 x 76 x 12 mm fondo
Transmisor de petaca: 65 x 122 x 25 mm fondo

PESO

0'1 kg

ACCESORIOS

Espuma quitavientos
Pilas incluidas



ELECTRONICS

MINI AURICULARES SMARTPHONE

Auriculares in ear con micrófono. Almohadillas de silicona.
Control de llamadas y reproducción/pausa de la música en smartphones.



FA-183MB

RESPUESTA	20-20.000 Hz
IMPEDANCIA	32 Ω
CABLE	1'2 m plano antinudos
CONECTORES	Jack 3'5 mm dorado 4 contactos
COLOR	Blanco



ELECTRONICS

MINI AURICULARES SMARTPHONE

Auriculares in ear con micrófono. Almohadillas de silicona.

Control de llamadas y reproducción/pausa de la música en smartphones.

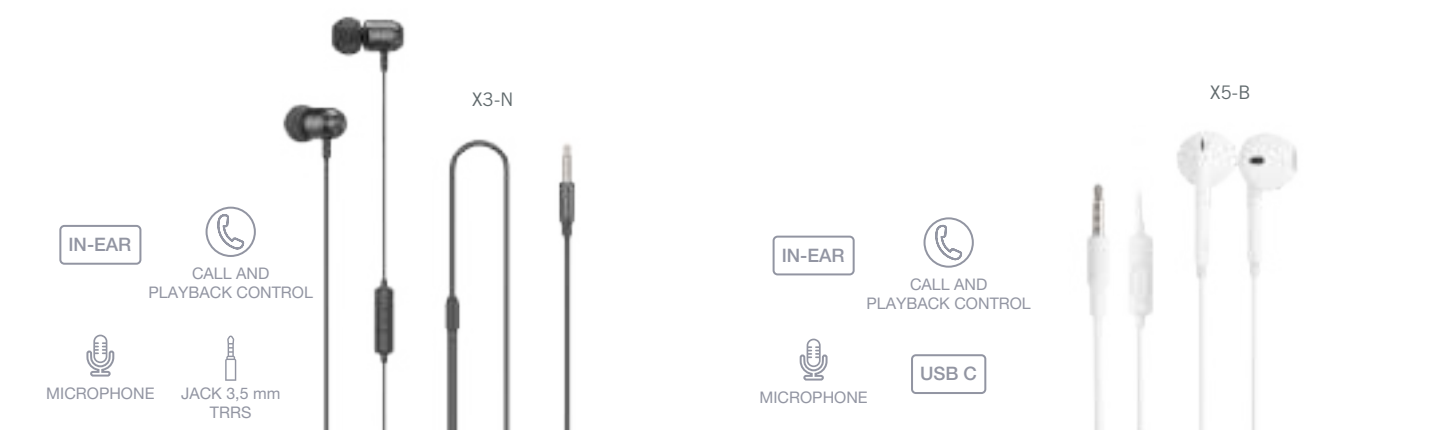
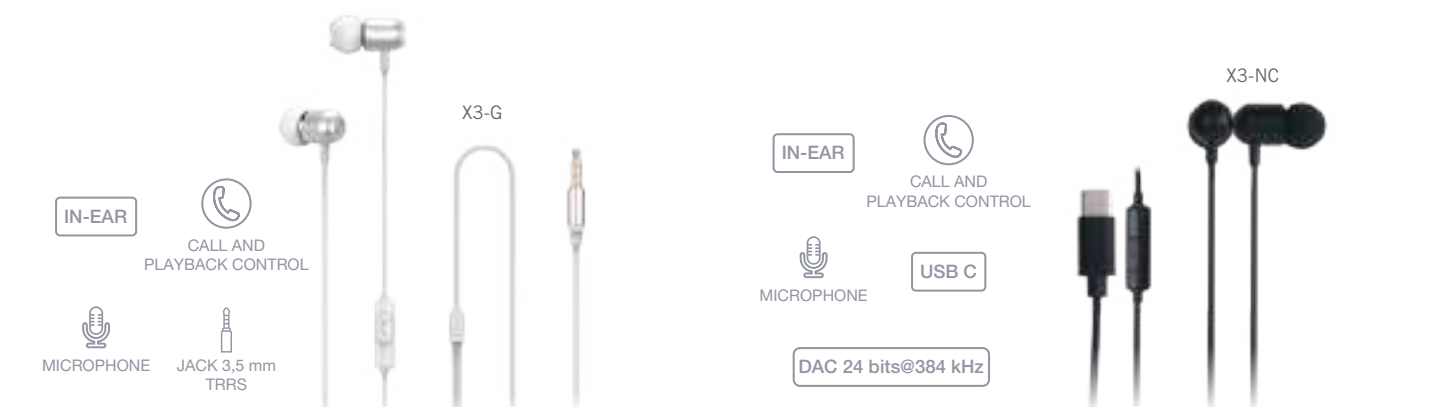

X3-N X3-G

CARACTERÍSTICAS

Auriculares in ear con micrófono. Control de llamadas y reproducción/pausa de la música en smartphones. Construidos en aluminio, ligeros y resistentes. Cable antinudos para mayor comodidad. Diseño elegante y atractivo. Alta calidad de sonido.

X3-NC

Auriculares in ear con micrófono. Chipset DAC de 24 bits@384 kHz para un sonido de alta resolución. Control de llamadas y reproducción/pausa de la música en smartphones. Construidos en aluminio, ligeros y resistentes. Cable antinudos para mayor comodidad. Diseño elegante y atractivo. Alta calidad de sonido.

X5-B

Auriculares in ear con micrófono. Control de llamadas y reproducción/pausa de la música en smartphones. Construidos en aluminio, ligeros y resistentes. Cable antinudos para mayor comodidad. Diseño elegante y atractivo. Alta calidad de sonido.

RESPUESTA	20-20.000 Hz	20-20.000 Hz	20-20.000 Hz
IMPEDANCIA	16 Ω	16 Ω	32 Ω
SENSIBILIDAD	88 dB (dB/mW) ±3 dB	88 dB (dB/mW) ±3 dB	102 dB (dB/mW) ±3 dB
ALTAVOCES	10 mm	10 mm	14 mm
CABLE	1'2 m antinudos	1'2 m antinudos	1'2 m antinudos
CONECTORES	Jack 3'5 mm 4 contactos	Tipo C activo	Jack 3'5 mm 4 contactos
COLOR	Negro Gris	Negro	Blanco
ACCESORIOS	3 parejas de almohadillas de silicona de distintos tamaños	3 parejas de almohadillas de silicona de distintos tamaños	-



ELECTRONICS

MINI AURICULARES SMARTPHONE

Mini auriculares estéreo para usos generales con control de volumen.



FA-310

RESPUESTA	20-20.000 Hz
IMPEDANCIA	32 Ω
SENSIBILIDAD	110 dB a 1 kHz ±3 dB
ALTAVOCES	15 mm mylar con imán de neodimio
CABLE	1'1 m
CONECTORES	Jack 3'5 mm estéreo 90°
CONTOLES	De volumen en el cable



FA-261

CARACTERÍSTICAS	"Auricular in Diseño ergonomico y discreto que proporciona una sujeción firme y cómoda. Gran calidad de sonido."
RESPUESTA	20-20.000 Hz
IMPEDANCIA	16 Ω
SENSIBILIDAD	110 dB a 1 kHz ±3 dB
ALTAVOCES	9 mm mylar con imán de neodimio
CABLE	1'2 m
CONECTORES	Jack 3'5 mm mono
COLOR	Blanco
ACCESORIOS	3 almohadillas de silicona de distintos tamaños

Mini auriculares mono con soporte para radio y usos generales.



FA-225

RESPUESTA	40-18.000 Hz
IMPEDANCIA	4-32 Ω
ALTAVOCES	20 mm con imán samario cobalto
CABLE	1'5 m
CONECTORES	Jack 2'5 mm mono 90°

FA-235

RESPUESTA	40-18.000 Hz
IMPEDANCIA	4-32 Ω
ALTAVOCES	20 mm con imán samario cobalto
CABLE	1'5 m
CONECTORES	Jack 3'5 mm mono 90°

ELECTRONICS

AURICULARES INALÁMBRICOS

Sistemas inalámbricos de auriculares estéreo Hi-Fi por radiofrecuencia UHF.

3 canales de transmisión seleccionables y simultáneos.

UHF

3 CH

100 m



ONE TO MANY

FA-8060R

Auricular inalámbricos por radiofrecuencia UHF.

Selección entre 3 canales de transmisión con programas diferentes.

Para ampliación o repuesto de los modelos FA-8050 y FA-8060.



Sistemas inalámbricos de auriculares estéreo Hi-Fi por radiofrecuencia UHF.
3 canales de transmisión seleccionables y simultáneos.



UHF 3 CH

FA-8060

CARACTERÍSTICAS	<p>Sistema inalámbrico de auriculares estéreo Hi-Fi por radiofrecuencia UHF. Emisor con entrada de audio estéreo y 3 canales de transmisión seleccionables. Permite total movilidad y comodidad de escucha incluso a través de paredes y techo. Distancia máxima de transmisión 100 m en condiciones favorables. Pueden usarse hasta 3 emisores simultáneamente con 3 programas diferentes seleccionables desde el auricular. Pueden utilizarse múltiples auriculares receptores con el mismo emisor.</p>
EMISOR	<p>Emisión: por radiofrecuencia UHF Modulación: FM estéreo Potencia: < 10 mW Entrada: audio, jack 3'5 mm estéreo Selector de canal (3 canales seleccionables): 863'5, 864 y 864'5 MHz Indicadores luminosos: de encendido y de nivel de señal de audio Alimentación: 12 V CC, 150 mA con adaptador incluido</p>
AURICULAR RECEPTOR	<p>Respuesta: 30-20.000 Hz Entrada: jack 3'5 mm estéreo para usar como auricular cableado Interruptor: on/off Controles: de volumen y sintonización automática de 3 canales: 863'5, 864 y 864'5 MHz Indicadores luminosos: de encendido y recepción de señal Alimentación: 2 pilas 1'5 V tipo LR03-AAA</p>
PESO	0'4 kg (sin adaptador)
ACCESORIOS	1 cable jack 3'5 mm estéreo a jack 3'5 mm estéreo y 2 x RCA

ELECTRONICS

AURICULARES

Auriculares intraurales para TV.

X3-TV

CARACTERÍSTICAS	Auriculares para TV. Construidos en aluminio, ligeros y resistentes. Cable de gran longitud y almohadillas de silicona de distintos tamaños. Diseño elegante y atractivo. Alta calidad de sonido.
RESPUESTA	20-20.000 Hz
IMPEDANCIA	16 Ω
SENSIBILIDAD	88 dB (dB/mW) \pm 3 dB
ALTAVOCES	10 mm
CABLE	5 m antinudos
CONECTORES	Jack 3'5 mm
COLOR	Negro
ACCESORIOS	3 parejas de almohadillas de silicona de distintos tamaños Bolsa de transporte



TV-PHONES **NI**

CARACTERÍSTICAS	Auriculares para TV. Diseño ergonómico, peso ultraligero y plegable. Sonido de alta calidad. Gran libertad de movimiento. Cable extraíble de 5 m con recubrimiento textil. Control de volumen integrado en el cable. Salida para cable por un solo lado (SINGLE-SIDED). Almohadillas en polipiel perforada, mejoran la transpiración para largas horas de uso.
RESPUESTA	20-20.000 Hz
IMPEDANCIA	32 Ω
POTENCIA	100 mW máximo
SENSIBILIDAD	110 dB (mW) \pm 3 dB
ALTAVOCES	40 mm
CONTROLES	De volumen en el cable
CABLE	5 m, salida de cable por un lado Recubrimiento textil
CONECTORES	Cable: jack 3'5 mm estéreo dorado macho - macho Auricular izquierdo: jack 3'5 mm estéreo hembra
PESO	0'2 kg
ACCESORIOS	Bolsa de transporte

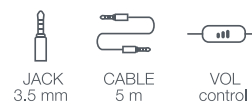

Altavoz de almohada.



3360

IMPEDANCIA	8 Ω
CABLE	1'8 m
CONECTORES	Jack 3'5 mm mono



OVER EAR

CALL AND
PLAYBACK CONTROL

MICROPHONE

Jack 3,5 mm
TRRS

X8-B

X8-N

CARACTERÍSTICAS	Auriculares estéreo con micrófono. Control de llamadas y reproducción/pausa de la música en smartphones. Diseño avanzado y ergonómico. Confort de escucha. Gran calidad de sonido.	
RESPUESTA	20-20.000 Hz	
ALTAVOCES	40 mm	
POTENCIA	40 mW máximo	
SENSIBILIDAD	111 dB (mW) ±3 dB	
IMPEDANCIA	32 Ω	
MICRÓFONO	Cápsula: condensador electret omnidireccional Respuesta: 100-8.000 Hz Sensibilidad: -38 dB (V/Pa) ±3 dB Impedancia: 2.200 Ω	
CABLE	1'2 m, antinudos, salida de cable por un lado Recubrimiento trenzado Control de llamadas y reproducción/pausa de la música en smartphones.	
CONECTORES	Conector jack 3'5 mm de 4 contactos para auricular y micrófono	
COLOR	Blanco	Negro
PESO	0'2 kg	

FA-592M

FA-592



FA-592

FA-592M

CARACTERÍSTICAS	Auriculares estéreo.	Auriculares estéreo.
RESPUESTA	20-20.000 Hz	20-20.000 Hz
IMPEDANCIA	32 Ω	32 Ω
POTENCIA	30 mW máximo	30 mW máximo
SENSIBILIDAD	110 dB (mW) ±3 dB	110 dB (mW) ±3 dB
ALTAVOCES	30 mm mylar con imán de neodimio	30 mm mylar con imán de neodimio
CABLE	1'2 m ultrafino extra flexible, salida de cable por un lado	1'2 m ultrafino extra flexible, salida de cable por un lado
CONECTOR	Jack 3'5 mm mono	Jack 3'5 mm mono
ACCESORIOS	-	Adaptador jack 6'3 mm estéreo

ELECTRONICS

AURICULARES PC

Auriculares PC con micrófono.



PC/Mac

HOME-35

AURICULAR

Auricular estéreo PC con micrófono abatible para teletrabajo, multimedia y usos generales.
 Respuesta: 20-20.000 Hz
 Sensibilidad: 111 dB \pm 3 dB
 Impedancia: 32 Ω
 Potencia: 40 mW máximo
 Altavoces: 40 mm con imán de ferrita
 Almohadilla: espuma de alta calidad
 Control: de volumen en el cable

MICRÓFONO

Cápsula: condensador electret omnidireccional
 Respuesta: 100-8.000 Hz
 Sensibilidad: -38 dB (V/Pa) \pm 3 dB
 Impedancia: 2.200 Ω
 Soporte micro abatible

CABLE

1'8 m extra flexible, salida de cable por un lado
 Recubrimiento trenzado

CONECTORES

Jack 3'5 mm estéreo para auricular y micrófono

PESO

0'1 kg

ACCESORIOS

Cable audio jack 3'5 mm hembra a 2 jack 3'5 mm macho, 0'25 m



PC/Mac

WIN

CARACTERÍSTICAS

Auriculares gaming con micrófono abatible.
 Gran comodidad para uso prolongado.
 Diseño actual.
 Controles en el cable.
 Compatible con PC/MAC, PS4, Xbox One, Nintendo Switch, smartphones, tablets y Xbox 360 con adaptador.

AURICULAR

Auricular estéreo
 Respuesta: 20-20.000 Hz
 Sensibilidad: 103 dB \pm 3 dB
 Impedancia: 32 Ω
 Potencia: 20 mW máximo
 Altavoces: 50 mm
 Almohadilla: polipiel

MICRÓFONO

Cápsula: condensador electret omnidireccional
 Respuesta: 100-10.000 Hz
 Sensibilidad: -38 dB (V/Pa) \pm 3 dB
 Cancelación de ruido

CONTOLES

Control en el cable con volumen de auriculares y mute de micrófono.

CABLE

2 m

CONECTORES

Jack 3'5 mm de 4 contactos para auricular y micrófono

MEDIDAS

192 x 210 x 96 mm fondo

PESO

0'4 kg

ACCESORIOS

Cable audio jack 3'5 mm hembra a 2 jack 3'5 mm macho, 0'25 m



PC/Mac

WIN-U

CARACTERÍSTICAS	Auriculares gaming con micrófono abatible y retroiluminación LED. Gran comodidad para uso prolongado. Diseño actual. Controles en el cable. Compatible con PC/MAC, PS4, Xbox One y Nintendo Switch.
AURICULAR	Auricular estéreo Respuesta: 20-20.000 Hz Sensibilidad: 103 dB \pm 3 dB Impedancia: 32 Ω Potencia: 20 mW máximo Altavoces: 50 mm Almohadilla: polipiel
MICRÓFONO	Cápsula: condensador electret omnidireccional Respuesta: 100-10.000 Hz Sensibilidad: -38 dB (V/Pa) \pm 3 dB Cancelación de ruido
CONTROLES	Control en el cable con volumen de micrófono y auriculares, mute de micrófono e interruptor LED.
CABLE	2 m
CONECTORES	USB
MEDIDAS	192 x 210 x 96 mm fondo
PESO	0'4 kg

ELECTRONICS

ACCESORIOS PARA AURICULARES

Amplificador de auriculares con control de volumen.

FDA-1A

CARACTERÍSTICAS	Amplificador de auriculares con control de volumen.
ENTRADAS	1 entrada de auriculares/línea estéreo, jack 3'5 mm y 2 x RCA
SALIDAS	1 salida de auriculares estéreo, jack 3'5 mm y jack 6'3 mm, 16 - 32 Ohm, 2 V máximo
CONTOLES	On/off Volumen general
INDICADORES	Indicador luminoso de encendido
RELACIÓN SEÑAL/RUIDO	85 dB
ALIMENTACIÓN	5 V CC, 500 mA con adaptador incluido o mediante conector micro USB
MEDIDAS	64 x 30 x 97 mm fondo



FDA-4A

CARACTERÍSTICAS	Amplificador/distribuidor de auriculares. 1 entrada y 4 salidas con control independiente de volumen.
ENTRADA	1 entrada de auriculares/línea estéreo, jack 6'3 mm
SALIDAS	4 salidas de auriculares estéreo, jack 6'3 mm
CONTOLES	Control de volumen independiente en cada salida
INDICADORES	Indicador luminoso de encendido
ALIMENTACIÓN	12 V CC, 150 mA con adaptador incluido
MEDIDAS	104 x 47 x 57 mm fondo
PESO	0'2 kg



Parejas de esponjas para auriculares y mini auriculares.



ST-6

ST-7

ST-8

ST-9

	CARACTERÍSTICAS	DIÁMETRO	GRUESO
ST-6	Pareja esponjas repuesto auricular.	Exterior: 52 mm Interior: 28 mm	12 mm
ST-7	Pareja esponjas repuesto auricular.	Exterior: 21 mm Interior: 6 mm	9 mm
ST-8	Pareja esponjas repuesto auricular.	Exterior: 65 mm Interior: 40 mm	12 mm
ST-9	Pareja esponjas repuesto auricular.	Exterior: 80 mm Interior: 60 mm	14 mm

CARACTERÍSTICAS

DIÁMETRO

SE-12

Pareja esponjas repuesto auricular.

Exterior: 19 mm
Interior: 6 mm



SE-12

SE-15

ELECTRONICS ALTAVOCES Hi-Fi

Parejas de altavoces Hi-Fi.



⚡ **Hi-Fi** **BASS-REFLEX**
60 + 60 W RMS

BLOCK-5

CARACTERÍSTICAS	Pareja de altavoces Hi-Fi compactos. Gran calidad de sonido. Construcción en madera MDF recubierta de PVC negro. Caja tipo bass-reflex.
POTENCIA	90 + 90 W máximo, 60 + 60 W RMS
ALTAVOCES	1 woofer 5" de alta resistencia con imán de ferrita 1 tweeter cúpula de seda 1" con imán neodimio
RESPUESTA	65-20.000 Hz ±3 dB
IMPEDANCIA	8 Ω
SENSIBILIDAD	85 dB ±2 dB a 1 W/1 m
CONECTORES	Terminales roscados o bananas dorados
RED DE CRUCE	2 vías Frecuencia de cruce a 3.000 Hz
COLOR	Negro
MEDIDAS	183 x 296 x 198 mm fondo
PESO	2 x 4 kg
ACCESORIOS	Patas de goma

ELECTRONICS ALTAVOCES BLUETOOTH Y MÁS

Altavoz portátil karaoke con reproductor bluetooth y USB/SD/MP3, y micrófono de mano inalámbrico. Función karaoke, control de volumen independiente de la música y los micrófonos. Compatible con apps de karaoke. Anillo de efectos luminosos LED, efectos dinámicos y llamativos. Fácil de transportar con práctica asa.

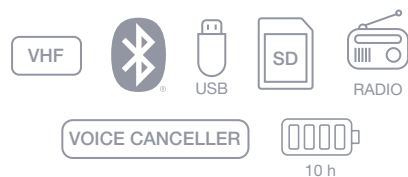

BOX-35LED

CARACTERÍSTICAS Altavoz portátil con receptor Bluetooth, reproductor USB/SD/MP3/FM y micrófono inalámbrico.
Función karaoke, control de volumen independiente de la música y de los micrófonos.
Reproduce música desde smartphones, tablets y otros dispositivos Bluetooth.
Reproductor USB/SD/MP3/FM y grabador del audio del micrófono.
Función eco seleccionable.
Efectos luminosos.
Entrada auxiliar para escuchar la música de dispositivos externos.
Entrada para micrófono con cable.
Mando a distancia.

POTENCIA	35 W RMS
ALTAVOCES	1 woofer 6'5"
COLOR	Negro
ALIMENTACIÓN	Batería de litio recargable 4.400 mAh 7'4 V 9 V CC, 1'2 A con adaptador incluido Micrófono inalámbrico: 2 pilas LR6-AA Mando a distancia: 2 pilas LR03-AAA
MEDIDAS	250 x 355 x 155 mm fondo
PESO	2'6 kg
ACCESORIOS	Pilas incluidas

MSHT-17

CARACTERÍSTICAS Micrófono inalámbrico de cabeza con cápsula de condensador electret unidireccional y transmisor de petaca VHF para modelo BOX-35LED.
VHF 175'5 MHz.

ALIMENTACIÓN	2 pilas LR6-AA
MEDIDAS	66 x 103 x 24 mm fondo
PESO	0'12 kg
ACCESORIOS	Espuma quitavientos



ELECTRONICS

ALTAVOCES BLUETOOTH Y MÁS

Altavoz portátil karaoke con reproductor bluetooth y USB/SD/MP3, y micrófono de mano inalámbrico.

Función karaoke, control de volumen independiente de la música y los micrófonos.

Compatible con apps de karaoke. Anillo de efectos luminosos LED, efectos dinámicos y llamativos.

Fácil de transportar con práctica asa.



PARTYBOX

CARACTERÍSTICAS

Altavoz portátil con reproductor Bluetooth®, USB/microSD/MP3 y micrófono inalámbrico VHF 188'50 MHz.

Función karaoke, control de volumen independiente de la música y de los micrófonos.

Reproduce música desde smartphones, tablets y otros dispositivos Bluetooth.

Reproductor USB/microSD/MP3 y grabador del audio del micrófono.

Sintonizador digital de radio FM con 35 presintonías.

Función eco seleccionable.

7 efectos luminosos.

Entrada auxiliar para escuchar la música de dispositivos externos.

Entrada para micrófono con cable.

Refuerzo en graves BASS REFLEX.

6 ecualizaciones automáticas.

Mando a distancia.

POTENCIA	20 W RMS
ALTAVOCES	1 woofer 6'5"
COLOR	Negro
ALIMENTACIÓN	Batería recargable Li-ion, 1.800 mAh 7'4 V 9 V CC, 1'5 A con adaptador incluido Autonomía: hasta 6 h* Tiempo de carga: 3 h *Autonomía al 50% del volumen. Dependiendo del tipo de música y del volumen, la autonomía puede verse reducida. 12 V CC, 1'5 A Micrófono inalámbrico: 2 pilas LR6-AA
MEDIDAS	285 x 285 x 165 mm fondo
PESO	2'8 kg
ACCESORIOS	Cable de audio jack 3'5 mm estéreo a jack 3'5 mm estéreo Soporte de micro Cinta de transporte Pilas incluidas

ELECTRONICS

ALTAVOCES PORTÁTILES

Amplificador portátil con micrófono inalámbrico UHF.
Reproductor BT/USB/MicroSD/MP3 y sintonizador digital FM.
Batería de litio de gran autonomía. Actividades al aire libre,
ambientación musical.



AMPLY

CARACTERÍSTICAS

Altavoz portátil.
Micrófono inalámbrico de mano UHF 525'85 MHz.
Receptor Bluetooth®, reproductor USB/MicroSD/MP3 y sintonizador digital de radio FM con 40 presintonías automáticas.
Batería de litio.
Función eco y control de tonos.
Mando a distancia.
Refuerzo en graves BASS REFLEX. Orificio en la base para tubo de 35 mm.

POTENCIA	100 W	100 W
ALTAVOCES	woofer 8" tweeter 2"	woofer 8" tweeter 2"
ENTRADAS	1 micro desbalanceado, jack 6'3 mm 1 auxiliar estéreo, jack 3'5 mm	1 micro desbalanceado, jack 6'3 mm 1 auxiliar estéreo, jack 3'5 mm 1 auxiliar, 2 x RCA
ALIMENTACIÓN	9 V CC con adaptador incluido Batería de litio 2.000 mAh, 7'4 V Autonomía: hasta 7 h* Tiempo de carga: 5 h *Autonomía al 50% del volumen. Dependiendo del tipo de música y del volumen, la autonomía puede verse reducida.	9 V CC con adaptador incluido Batería de litio 2.000 mAh, 7'4 V Autonomía: hasta 7 h* Tiempo de carga: 5 h *Autonomía al 50% del volumen. Dependiendo del tipo de música y del volumen, la autonomía puede verse reducida.
MEDIDAS	255 x 390 x 175 mm fondo	255 x 390 x 175 mm fondo
PESO	2'9 kg	2'9 kg

AMPLY-T

Altavoz portátil.
Micrófono inalámbrico de mano UHF 525'85 MHz.
Receptor Bluetooth®, reproductor USB/MicroSD/MP3 y sintonizador digital de radio FM con 40 presintonías automáticas.
Batería de litio.
Función eco y control de tonos.
Carro de transporte trolley.
Mando a distancia.
Refuerzo en graves BASS REFLEX. Orificio en la base para tubo de 35 mm.



AMPLY-BP

CARACTERÍSTICAS

Micrófono inalámbrico de cabeza con cápsula de condensador electret unidireccional y transmisor de petaca UHF para modelo AMPLY y AMPLY-T.
525'85 MHz

ALIMENTACIÓN	2 pilas LR6-AA
MEDIDAS	66 x 103 x 24 mm fondo
PESO	0'1 kg
ACCESORIOS	Espuma quitavientos

ELECTRONICS

ALTAVOCES PORTÁTILES

Amplificadores portátiles con micrófono inalámbrico, bluetooth y reproductor USB/SD/MP3.

Gran potencia y batería de amplia autonomía.

Especial para actividades al aire libre, ambientación musical.



MALIBU-108L

MALIBU-110L

CARACTERÍSTICAS	Altavoz portátil. 1 micrófono inalámbrico de mano UHF 684 Mhz. Reproductor USB/SD/MP3. Batería de litio. Función eco y control de tonos. Mando a distancia. Orificio en la base para tubo de 35 mm.	Altavoz portátil. 1 micrófono inalámbrico de mano UHF 684 Mhz. Reproductor USB/SD/MP3. Batería de litio. Función eco y control de tonos. Carro de transporte trolley. Mando a distancia. Orificio en la base para tubo de 35 mm.
POTENCIA	100 W máximo 20 W RMS	100 W máximo 20 W RMS
ALTAVOCES	1 woofer 8" 1 tweeter 1"	1 woofer 10" 1 tweeter 1"
ENTRADAS	1 micro, XLR 1 auxiliar estéreo, 2 x RCA	1 micro, XLR 1 auxiliar estéreo, 2 x RCA
ALIMENTACIÓN	110-230 V CA Batería de litio 11 V, 2 Ah Autonomía con batería recargable: 5 horas Tiempo de carga de la batería: 5 horas aproximadamente Funcionamiento durante la recarga	110-230 V CA Batería de litio 11 V, 2 Ah Autonomía con batería recargable: 5 horas Tiempo de carga de la batería: 5 horas aproximadamente Funcionamiento durante la recarga
MEDIDAS	250 x 385 x 200 mm fondo	310 x 490 x 280 mm fondo
PESO	5 kg	6'7 kg
OPCIONAL	FAL-M8: bolsa de transporte	FAL-M10: bolsa de transporte



MALIBU-212P

MALIBU-215P

CARACTERÍSTICAS	<p>Altavoz portátil. 2 micrófonos inalámbricos VHF, 1 de mano y 1 de cabeza (191'900 MHz y 174'300 MHz respectivamente). Reproductor USB/SD/MP3. Batería recargable de Li-ion. Función eco y control de tonos. Carro de transporte trolley. Mando a distancia. Orificio en la base para tubo de 35 mm.</p>	<p>Altavoz portátil. 2 micrófonos inalámbricos VHF, 1 de mano y 1 de cabeza. (191'900 MHz y 174'300 MHz respectivamente). Reproductor USB/SD/MP3. Batería recargable de Li-ion. Función eco y control de tonos. Carro de transporte trolley. Mando a distancia. Orificio en la base para tubo de 35 mm.</p>
POTENCIA	200 W máximo 40 W RMS	200 W máximo 40 W RMS
ALTAVOCES	1 woofer 12" 1 tweeter 1"	1 woofer 15" 1 tweeter 1"
ENTRADAS	2 micros, XLR y jack 6'3 mm 1 auxiliar estéreo, 2 x RCA	2 micros, XLR y jack 6'3 mm 1 auxiliar estéreo, 2 x RCA
SALIDAS	1 auxiliar estéreo, 2 x RCA	1 auxiliar estéreo, 2 x RCA
ALIMENTACIÓN	230/115 V CA y 12 V CC Batería Li-ion 12'8 V, 8000 mAh Autonomía con batería recargable: 5 horas (50% de volumen) Tiempo de carga de la batería: 6'5 horas aproximadamente Funcionamiento durante la recarga	230/115 V CA y 12 V CC Batería Li-ion 12'8 V, 8000 mAh Autonomía con batería recargable: 5 horas (50% de volumen) Tiempo de carga de la batería: 6'5 horas aproximadamente Funcionamiento durante la recarga
MEDIDAS	390 x 580 x 300 mm fondo	450 x 685 x 385 mm fondo
PESO	11'75 kg	15'05 kg
OPCIONAL	FAL-M12: bolsa de transporte	FAL-M15: bolsa de transporte

FAL-M8



FAL-M10



FAL-M12
FAL-M15



FAL-M8

Bolsa de transporte de lona para MALIBU-108L

FAL-M10

Bolsa de transporte de lona para MALIBU-110L

FAL-M12

Bolsa de transporte de lona para MALIBU-212P

FAL-M15

Bolsa de transporte de lona para MALIBU-215P

ELECTRONICS

ALTAVOCES PORTÁTILES ALTA POTENCIA

Altavoz portátil. Gran potencia y calidad de sonido. Amplificador clase D de alta eficiencia.



UHF

Pb 4-6 h

ASH-1200

CARACTERÍSTICAS	Altavoz portátil. Gran potencia y calidad de sonido. Amplificador clase D de alta eficiencia. 1 micrófono inalámbrico de mano UHF. Salida para pantalla pasiva. Entrada de micrófono con efecto eco y control de tono para usarlo como Karaoke. Controles de tono de la salida máster. Carro de transporte trolley. Compartimento para guardar dos micrófonos (de mano o petaca). Orificio en la base para tubo de 35 mm.
POTENCIA	150 W máximo, 90 W RMS
ALTAVOCES	1 woofer 12" 1 motor de compresión 1 ?"
RESPUESTA	80-18.000 Hz
SENSIBILIDAD	93 dB a 1 W/1 m
ENTRADAS	1 micro balanceado, combo (XLR y jack 6'3 mm) 1 auxiliar estéreo, 2 x RCA 1 línea balanceada, XLR
SALIDAS	1 línea balanceada, XLR 1 amplificada para pantalla pasiva, jack 6'3 mm, 4 Ω
PRIORIDAD	Entrada de micrófono y micrófonos inalámbricos por nivel de señal, seleccionable
ALIMENTACIÓN	110-240 V CA, 150 W Batería Pb 2 x 12 V, 5'5 Ah Autonomía con batería recargable: 4-6 h* Tiempo de carga de la batería: 5 horas aproximadamente Funcionamiento durante la recarga *Autonomía al 50% del volumen. Dependiendo del tipo de música y del volumen, la autonomía puede verse reducida.
MEDIDAS	360 x 560 x 360 mm fondo
PESO	14'8 kg
ACCESORIOS	Bolsa de transporte
OPCIONAL	CDM-1200: Reproductor de CD/USB/SD/MP3 MSHTM-1200M: Micrófono de mano MSHTM-1200P: Micrófono de petaca MSHRM-1200: Módulo receptor de micrófono UHF MSHTM-1200L: Módulo transmisor de salida master UHF MSHRM-1200L: Módulo receptor de salida master UHF



UHF 16 CH

MSHTM-1200M

CARACTERÍSTICAS Micrófono inalámbrico UHF de mano con cápsula de condensador electret para ampliación de ASH-1200. Sincronización de canal por IR. UHF 655-679 MHz 16 canales.

ALIMENTACIÓN	2 pilas LR6-AA
MEDIDAS	245 x 51 Ø mm
PESO	0'4 kg
ACCESORIOS	Pilas



UHF 16 CH

MSHTM-1200P

Micrófono inalámbrico UHF de petaca con cápsula de condensador electret para ampliación de ASH-1200. Sincronización de canal por IR. UHF 655-679 MHz 16 canales. Ajuste de ganancia.

ALIMENTACIÓN	2 pilas LR6-AA
MEDIDAS	65 x 105 x 23 fondo mm
PESO	0'12 kg
ACCESORIOS	Pilas



UHF 16 CH

MSHRM-1200

CARACTERÍSTICAS Módulo receptor de micrófono UHF ampliación de ASH-1200. UHF 655-679MHz 16 canales. Para micrófonos inalámbricos mod. MSHTM-1200M y MSHTM-1200P.

FRECUENCIAS	655-679 MHz 16 canales
MEDIDAS	72 x 36 mm
PESO	0'1 kg



UHF

MSHRM-1200L

Módulo receptor de salida master UHF para ampliación de ASH-1200.



UHF

MSHTM-1200L

Módulo transmisor de salida master UHF para ampliación de ASH-1200.

FRECUENCIAS	823-865 MHz 16 canales
MEDIDAS	33 x 56 mm
PESO	0'06 kg

CDM-1200

CARACTERÍSTICAS Módulo reproductor CD/USB/SD/MP3 para ASH-1200. Reproductor de CD. Puerto USB para conexión de memorias y discos duros. Lector de tarjetas SD/SDHC/SDXC. Acceso rápido a los contenidos multimedia.

RESPUESTA	20-20.000 Hz
MEDIDAS	160 x 70 x 166 mm fondo
PESO	1'15 kg
ACCESORIOS	Mando a distancia Pila para el mando a distancia



ELECTRONICS

INTERCOMUNICADORES

Pareja de intercomunicadores inalámbricos. Modo manual, privado, manos libres y monitor. 4 canales de transmisión y modo broadcast. Posibilidad de utilizar varios intercomunicadores al mismo tiempo en el mismo canal. Control de volumen. Formato para sobremesa o pared.

KW-866

COLOR	Negro
ALIMENTACIÓN	9 V CC, 0'5 A con adaptador incluido o 4 pilas LR6-AA alcalinas o baterías recargables
MEDIDAS	192 x 25 x 90 mm fondo
PESO	0'1 kg



Pareja de intercomunicadores. Conexión por cable. Función monitor. Unidad principal con llamada y activación de la transmisión de audio. Unidad secundaria con llamada a la principal. Control de volumen. Indicador luminoso de transmisión de audio. Formato para sobremesa o pared.

KE-404

ALIMENTACIÓN	1 pila de 9 V o con adaptador CA/CC opcional sólo en la unidad principal
MEDIDAS	135 x 30 x 90 mm fondo
PESO	0'3 kg
ACCESORIOS	15'5 m cable fino y grapas



Juego de 3 intercomunicadores. Conexión por cable. Función monitor. Unidad principal con llamada y activación de la transmisión de audio. Unidad secundaria con llamada a la principal. Control de volumen. Indicador luminoso de transmisión de audio. Formato para sobremesa o pared.

KE-282-3

ALIMENTACIÓN	1 pila de 9 V o con adaptador CA/CC opcional sólo en la unidad principal
MEDIDAS	135 x 30 x 90 mm fondo
PESO	0'5 kg
ACCESORIOS	2 x 15'5 m cable fino y grapas



ELECTRONICS

PREAMPLIFICADORES Y ADAPTADORES

Preamplificador estéreo para giradiscos con cápsula magnética. Alimentación mediante pila 9 V.

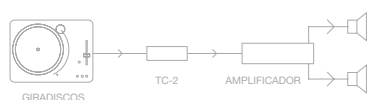

TC-2

ENTRADAS	1 phono, 2 x RCA 50.000 Ω 3 mV
SALIDAS	1 auxiliar, 2 x RCA 50.000 Ω 1'8 V
RESPUESTA	30-20.000 Hz
INDICADORES	Indicador luminoso de encendido
ALIMENTACIÓN	1 pila de 9 V
MEDIDAS	75 x 30 x 92 mm fondo
PESO	0'15 kg

Preamplificador estéreo para giradiscos con cápsula magnética.
Adaptador de corriente incluido. Terminal de conexión a tierra.

TC-7

ENTRADAS	1 phono, 2 x RCA 50.000 Ω 3 mV
SALIDAS	1 auxiliar, 2 x RCA 50.000 Ω 1'8 V
RESPUESTA	30-20.000 Hz
INDICADORES	Indicador luminoso de encendido
ALIMENTACIÓN	12 V CC, 0'2 A con adaptador incluido
MEDIDAS	75 x 30 x 95 mm fondo
PESO	0'2 kg
ACCESORIOS	Cable de audio 2 x RCA



Convertidor de audio digital a analógico. Entradas para audio digital óptico y coaxial. Reducido tamaño, fácil instalación y uso.

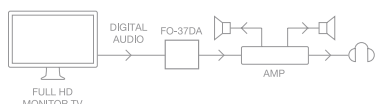

FO-37DA

ENTRADAS	Óptica SPDIF estéreo, toslink 32-96 kHz Coaxial SPDIF estéreo, RCA 32-96 kHz
SALIDAS	Audio estéreo, 2 x RCA
ALIMENTACIÓN	5 V CC, 1 A con adaptador incluido
MEDIDAS	64 x 26 x 42 mm fondo
PESO	0'1 kg



Convertidor de audio digital a analógico con salida de auriculares. Entradas para audio digital óptico y coaxial. Reducido tamaño, fácil instalación y uso.

FO-38DAH **N!**

CARACTERÍSTICAS	Convertidor de audio digital a analógico. Salida de auriculares. Formato PCM SPDIF estéreo. DAC de 24 bits, 32-96 kHz.
ENTRADAS	Óptica SPDIF estéreo, toslink 32-96 kHz Coaxial SPDIF estéreo, RCA 32-96 kHz
SALIDAS	Audio estéreo, 2 x RCA Auriculares, jack 3'5 mm
ALIMENTACIÓN	5 V CC, 1A con adaptador incluido
MEDIDAS	50 x 21 x 63 mm fondo
PESO	0'1 kg
ACCESORIOS	Cable de alimentación USB a micro USB, 1'7 m



FO-39DAV **N!**

CARACTERÍSTICAS	Convertidor de audio digital a analógico. Salida de auriculares. Control de volumen general. Formato PCM SPDIF estéreo. DAC de 24 bits, 32-192 kHz.
ENTRADAS	Óptica SPDIF estéreo, toslink 32-192 kHz Coaxial SPDIF estéreo, RCA 32-192 kHz
SALIDAS	Audio estéreo, 2 x RCA Audio estéreo, jack 3'5 mm Auriculares, jack 3'5 mm
CONTROLES	Selector de entrada (Óptica/Coaxial) Encendido con control de volumen
ALIMENTACIÓN	5 V CC, 1A con adaptador incluido
MEDIDAS	87 x 31 x 89 mm fondo
PESO	0'12 kg
ACCESORIOS	Cable de alimentación USB a micro USB, 1'7 m



Distribuidor de audio digital óptico toslink [1 entrada a 5 salidas].

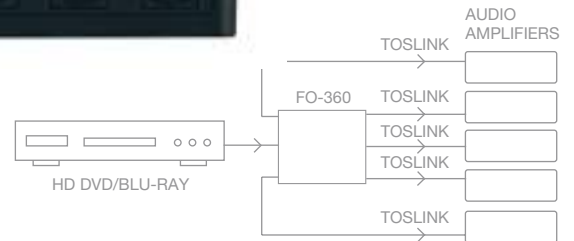

FO-360

ENTRADAS	1 toslink
SALIDAS	5 toslink
ALIMENTACIÓN	5 V CC, 0'25 A
ACCESORIOS	Cable de alimentación USB

ELECTRONICS RECEPTORES TDT Y SATÉLITE

Receptor DVB-T2 HD y función PVR con time shift: graba programas de TV y reproduce ficheros de vídeo, audio e imágenes.



DVB-T2/C2 H.265 HEVC

RDT-761HD

CARACTERÍSTICAS Receptor DVB-T2 HD. Compatible con TDT y TDT HD. Videograbador (PVR con time shift): graba y reproduce programas de TV. Puerto USB. Reproductor multimedia de ficheros de vídeo, audio e imágenes. Compatible con codificación de vídeo de alta eficiencia (H.265 HEVC). Formatos de salida HD: 1080p, 1080i, 720p, 576p, 576i, 480p y 480i. Salida de alta definición HD hasta 1080p por HDMI y definición estándar SD por euroconector. Dolby D+, Dolby Digital. Subtítulos, selección de idiomas en canal multiaudio y teletexto. Permite la edición de canales (favoritos, mover, bloqueo parental, borrar y ordenar). Opciones de menú web compatible con el adaptador USB WiFi RT5370. Mando a distancia. Menú multilinguaje de fácil manejo. Alta sensibilidad de recepción. Guía electrónica de programas (EPG).

SALIDAS	Audio/Vídeo: HDMI Euroconector Audio digital coaxial, RCA
ALIMENTACIÓN	12 V CC, 1 A con adaptador incluido
COLOR	Negro
MEDIDAS	168 x 38 x 94 mm fondo
PESO	0'3 kg
ACCESORIOS	Cable HDMI

Receptor satélite HD DVB-S2/MPEG-4/MPEG-2 con salida HDMI, función PVR con time shift. Reproductor multimedia.



DVB-S2 H.264 FTA

RDS-523HD

CARACTERÍSTICAS

Receptor satélite HD DVB-S2.
 Videograbador (PVR con Timeshift): graba y reproduce programas de TV.
 2 puertos USB 2.0.
 Reproductor multimedia de ficheros de vídeo, audio e imágenes.
 Compatible con codificación de vídeo de alta eficiencia (H.264/MPEG-4 AVC).
 Formatos de salida HD: 1080p, 1080i, 720p, 576p, 576i, 480p y 480i.
 Salida de alta definición HD hasta 1080p por HDMI y definición estándar SD por euroconector.
 Formato de pantalla 4:3 y 16:9.
 Dolby D+, Dolby Digital.
 DiSeqC 1.0/1.1/1.2 (USALS).
 Subtítulos, selección de idiomas en canal multiaudio y teletexto.
 Guía electrónica de programas (EPG).
 Guardar y exportar canales y edición (favoritos, mover, bloqueo parental, borrar y ordenar).
 Lista de canales alemana precargada para idioma alemán.
 Menú multilinguaje de fácil manejo.
 Búsqueda automática y manual.
 Actualización de software mediante USB.
 Opciones de menú web compatible con el adaptador USB WiFi RT5370.
 Mando a distancia.



DVB-S2 H.264 FTA

RDS-585WHD

Receptor satélite DVB-S2 HD.
 DVB-S2/MPEG-4/MPEG-2.
 Formatos de salida HD: 1080p, 1080i, 720p, 576p y 480p.
 Videograbador personal (PVR con función timeshift).
 Reproductor multimedia.
 Puerto USB 2.0.
 Wi-Fi y ethernet.
 DiSeqC 1.0/1.1/1.2/1.3 (USALS).
 Mando a distancia.
 Menú multilinguaje.
 Búsqueda automática y manual.
 Permite la edición de canales (favoritos, ordenar, editar, mostrar en una lista, mover, bloquear, renombrar o borrar).
 Actualización de software mediante USB.
 Guía electrónica de programas (EPG).
 Pantalla 4:3 y 16:9.

SALIDAS	Audio/Vídeo: HDMI Euroconector Audio digital coaxial, RCA
ALIMENTACIÓN	12 V CC, 1 A con adaptador incluido
COLOR	Negro
MEDIDAS	220 x 42 x 150 mm fondo
PESO	0'4 kg
ACCESORIOS	Cable HDMI Pilas para el mando a distancia

HDMI	Vídeo compuesto, RCA Audio estéreo, 2 x RCA
	12 V CC, 1 A con adaptador incluido
	Negro
	220 x 44 x 140 mm fondo
	0'4 kg
	Cable HDMI Pilas para el mando a distancia

ELECTRONICS

ILUMINACIÓN Y EFECTOS

Controladora DMX 512 de 192 canales. Permite el control de 12 luminarias con hasta 16 canales. Dispone de 6 memorias chase con 240 escenas programables cada una, repartidas en 30 bancos de memoria de 8 escenas cada uno.

Control manual, automático o activación por sonido gracias al micrófono incorporado.

Permite controlar y programar shows de iluminación espectacular con eficacia y rapidez en salas de fiesta, pubs, discotecas y escenarios.

DMX

DMX-83

CARACTERÍSTICAS

Controladora DMX 512 de 192 canales.
Permite el control independiente de 12 luminarias con hasta 16 canales.
8 controles deslizantes asignables a los canales 1 a 8 ó 9 a 16 para cada acceso.
6 memorias chase con 184 escenas programables cada una.
Las 184 escenas se reparten en 23 bancos de memoria de 8 escenas cada uno.
8 escenas de selección directa.
Secuencia automática programable controlada por faders de velocidad y tiempo.
Control manual, automático o activación por sonido gracias al micrófono incorporado.
Función blackout.



SALIDAS	DMX OUT, XLR 3 pines macho
ALIMENTACIÓN	9 V CC, 300 mA con adaptador incluido
MEDIDAS	482 x 132 x 73 mm fondo. 3 U rack 19"
PESO	2'5 kg

Transmisor y receptor inalámbricos DMX.

DMX

400 m máx.

2,4 GHz

DTX-25

CARACTERÍSTICAS

Transmisor inalámbrico DMX 2'4 GHz.
Permite la transmisión inalámbrica de señales de control DMX al receptor inalámbrico DMX mod. DRX-24 (máx. 80 receptores).
Funcionamiento simultáneo de hasta 7 transmisores.
Conexión plug and play.
Fácil uso e instalación sin necesidad de cables.
Indicador luminoso de funcionamiento.



DISTANCIA DE TRANSMISIÓN	400 m máximo
ENTRADAS	DMX IN, XLR 3 pines macho
ALIMENTACIÓN	5 V CC, 1 A con adaptador incluido
MEDIDAS	20 mm Ø x 220 mm fondo
PESO	77 g

DMX

2,4 GHz

DRX-24

CARACTERÍSTICAS

Receptor inalámbrico DMX 2'4 GHz.
Permite la recepción inalámbrica de señales de control DMX.
Funcionamiento simultáneo de hasta 80 receptores por cada transmisor DMX mod. DTX-25.
Conexión plug and play.
Fácil uso e instalación sin necesidad de cables.
Indicador luminoso de funcionamiento.



SALIDAS	DMX OUT, XLR 3 pines hembra
ALIMENTACIÓN	5 V CC, 1 A con adaptador incluido
MEDIDAS	20 mm Ø x 225 mm fondo
PESO	78 g

ELECTRONICS

ILUMINACIÓN Y EFECTOS

Focos PAR planos de altas prestaciones. Disponen de control automático o DMX. Idoneos para todo tipo de ambientaciones. Crea espectaculares efectos luminosos.

FONESTAR



DMX

AUTO

RGB

PAR-180L

CARACTERÍSTICAS

Foco PAR plano RGB.
Modo automático, modo estático, activación por sonido y modo maestro/esclavo.
Ajuste de colores, dimmer, estrobo y velocidad de variación ajustable mediante controladora DMX.
Micrófono incorporado.

LED	6 x 30 W, LED COB RGB
CANALES DMX	7
ENTRADAS	DMX IN, XLR 3 pines
SALIDAS	DMX OUT, XLR 3 pines
CONTROLES	Pantalla de configuración
ALIMENTACIÓN	100-240 V CA, 200 W
MEDIDAS	260 x 250 x 95 mm fondo
PESO	1'6 kg
ACCESORIOS	Soporte de fijación orientable



DMX AUTO MÓVIL RGBW

DMX AUTO RGBW

PAR-BE60L

PAR-70L

CARACTERÍSTICAS

Foco PAR Bee Eye LED RGBW 2 en 1.
LEDs contenidos en 6 lentes con diseño hexagonal.
Efectos caleidoscópicos.
Movimiento del conjunto de lentes en ambas direcciones.
Funcionamiento en modo automático, manual (ajuste de colores, dimmer y efectos), activación por sonido, control DMX y maestro/esclavo.
Selección de colores, estrobo, rotación y modo de funcionamiento mediante pantalla integrada.
Selección de colores, dimmer, rotación, estrobo, efectos y velocidad de transición ajustable mediante controladora DMX.
Carcasa robusta en metal y soporte de fijación con doble arco para colocación en suelo o anclaje volado.
Ideal para escenarios pequeños-medianos, salas y eventos.
Instalación ampliable con conexión en cascada.
Micrófono incorporado.

Foco PAR LED plano RGBW.
Funcionamiento en modo automático, manual (ajuste de colores y estrobo blanco), activación por sonido, control DMX y maestro/esclavo.
Selección de colores, estrobo y modo de funcionamiento mediante pantalla integrada.
Selección de colores, dimmer, estrobo y velocidad de transición ajustable mediante controladora DMX.
Dimensiones reducidas y carcasa ligera.
Pies de goma en la parte inferior para iluminación ascendente.
Soporte de fijación con doble arco para colocación en suelo o anclaje volado.
Ideal para pequeños escenarios y fiestas portátiles.
Instalación ampliable con conexión en cascada.
Micrófono incorporado.

LED	6 x 10 W, RGBW (4 en 1)	7 x 10 W, LED RGBW (4 en 1)
CANALES DMX	5, 6 u 8, seleccionables	4 u 8, seleccionables
ENTRADAS	DMX IN, XLR 3 pines	DMX IN, XLR 3 pines
SALIDAS	DMX OUT, XLR 3 pines	DMX OUT, XLR 3 pines POWER OUT, 4'5 A máximo
CONTROLES	Pantalla de configuración	Pantalla de configuración
ALIMENTACIÓN	110-240 V CA, 70 W	110-240 V CA, 70 W
MEDIDAS	165 x 165 x 165 mm fondo	176 x 178 x 111 mm fondo
PESO	1'75 kg	0'65 kg
ACCESORIOS	Soporte de fijación con doble arco para colocación en suelo o anclaje volado	Soporte de fijación con doble arco

ELECTRONICS ILUMINACIÓN Y EFECTOS

FONESTAR

Focos PAR planos de altas prestaciones y gran luminosidad. Disponen de control automático o DMX. Idoneos para todo tipo de ambientaciones. Crea espectaculares efectos luminosos.



DMX AUTO RGBW EXTRAPLANO

IP 65 DMX AUTO RGBW

CARACTERÍSTICAS

PAR-189AL

Foco PAR LED extraplano RGBW.
Funcionamiento en modo automático, manual (ajuste de colores y estrobo), activación por sonido, control DMX y maestro/esclavo.
Selección de colores, estrobo y modo de funcionamiento mediante pantalla integrada.
Selección de colores, dimmer, estrobo y velocidad de transición ajustable mediante controladora DMX.
Diseño extraplano y robusta carcasa de aluminio.
Soporte de fijación con doble arco para colocación en suelo o anclaje volado.
Ideal para escenarios pequeños-medianos, salas y eventos.
Instalación ampliable con conexión en cascada.
Micrófono incorporado.

LED	18 x 10 W, LED RGBW (4 en 1)
CANALES DMX	4 u 8, seleccionables
ENTRADAS	DMX IN, XLR 3 pines
SALIDAS	DMX OUT, XLR 3 pines POWER OUT, 4 A máximo
CONTROLES	Pantalla de configuración
ALIMENTACIÓN	100-240 V CA, 200 W, conector de alimentación con bloqueo
MEDIDAS	270 x 220 x 70 mm fondo
PESO	2'3 kg
ACCESORIOS	Soporte de fijación con doble arco para colocación en suelo o anclaje volado

CARACTERÍSTICAS

PAR-192WAL

Foco PAR LED plano RGBW.
Uso en exteriores, protección IP-65.
Funcionamiento en modo automático, manual (ajuste de colores y estrobo), activación por sonido, control DMX, maestro/esclavo.
Selección de colores, estrobo y modo de funcionamiento mediante pantalla integrada.
Selección de colores, dimmer, estrobo y velocidad de transición ajustable mediante controladora DMX.
Diseño extraplano y robusta carcasa de aluminio.
Soporte de fijación con doble arco para colocación en suelo o anclaje volado.
Ideal para escenarios pequeños-medianos, salas y eventos.
Instalación ampliable con conexión en cascada.
Micrófono incorporado.

LED	18 x 10 W, LED RGBW (4 en 1)
CANALES DMX	4 u 8, seleccionables
ENTRADAS	DMX IN, XLR 3 pines, cable waterproof, 1 m
SALIDAS	DMX OUT, XLR 3 pines, cable waterproof, 1 m POWER OUT, 4 A máximo, cable waterproof, 1 m
CONTROLES	Pantalla de configuración
PROTECCIONES	IP-65
ALIMENTACIÓN	100-240 V CA, 180 W
MEDIDAS	290 x 220 x 140 mm fondo
PESO	4'6 kg
ACCESORIOS	Soporte de fijación con doble arco para colocación en suelo o anclaje volado

ELECTRONICS

ILUMINACIÓN Y EFECTOS

Barras LED tricolor RGB. Control DMX mediante 50 canales, modo automático, estático, activación por sonido o modo maestro/esclavo.

PAR-155CL

CARACTERÍSTICAS Foco PAR LED COB BLANCO.
Tecnología LED COB, soporta largos periodos de actividad, óptima gestión del calor. Luz de alta potencia para iluminación profesional de escenarios y objetos. Funcionamiento en modo manual, control DMX o maestro/esclavo. Selección de intensidad de luz, estrobo y modo de funcionamiento mediante pantalla integrada. Selección dimmer y estrobo mediante controladora DMX. Pies de goma en la parte inferior para instalación en superficies planas.
Soporte de fijación con doble arco para colocación en suelo o anclaje volado. Incluye rejilla de protección y viseras para limitar el haz luminoso. Ideal para instalaciones profesionales: escenarios, teatros, exposiciones, conciertos, etc. Instalación ampliable con conexión en cascada.

LED	1 x 150 W, LED COB BLANCO
TEMPERATURA DE COLOR	3.000-3.200 °K
ÁNGULO DEL HAZ	60 °
ILUMINANCIA	2.400 lx (3 m)
FLUJO LUMINOSO	8.500 lm
ESTROBOSCOPIO	0-25 Hz
CANALES DMX	1 ó 3, seleccionables
ENTRADAS	DMX IN, XLR 3 pines
SALIDAS	DMX OUT, XLR 3 pines
CONTROLES	Pantalla de configuración
ALIMENTACIÓN	100-240 V CA, 150 W, conector de alimentación con bloqueo
MEDIDAS	180 x 150 x 180 mm fondo
PESO	2'7 kg
ACCESORIOS	Soporte de fijación con doble arco Viseras y rejilla de protección



BAR-73L

CARACTERÍSTICAS Barra LED RGB.
LEDs controlables individualmente en grupos de 12, 6 o 3.
Funcionamiento en modo automático, manual (ajuste de colores, estrobo blanco), activación por sonido, control DMX y maestro/esclavo. Selección de colores, estrobo y modo de funcionamiento mediante pantalla integrada.
Selección de colores, dimmer, estrobo, efectos y velocidad de transición ajustable mediante controladora DMX.
Soporte de fijación en pared o anclaje volado.
Carcasa de metal compacta de 1 metro de largo.
Ideal para escenarios pequeños-medianos, salas, exposiciones y eventos.
Instalación ampliable con conexión en cascada.
Micrófono incorporado.

LED	24 x 3 W, LED RGB (3 en 1)
CANALES DMX	2, 3, 4, 6, 7, 12 ó 24 canales
ENTRADAS	DMX IN, XLR 3 pines
SALIDAS	DMX OUT, XLR 3 pines POWER OUT, 4 A máximo
CONTROLES	Pantalla de configuración
ALIMENTACIÓN	100-240 V CA, 80 W
MEDIDAS	1.020 x 65 x 65 mm fondo
PESO	1'8 kg
ACCESORIOS	Soportes de fijación orientables

Espectaculares cabezas móviles que crean unos efectos luminoso sorprendentes. Funcionamiento automático o con DMX. Crea los mejores efectos en escenarios, salones de baile y discotecas.



DMX AUTO MOVIL RGBW

MOV-6060L

CARACTERÍSTICAS

Cabeza móvil Spot Wash LED 2 en 1.
6 LED RGBW y 1 LED luz blanca.
Combina 2 dispositivos en 1 carcasa.
LED central: 7 colores + blanco y 7 gobos (patrones).
Gran amplitud de movimiento (horizontal y vertical).
Indicado para iluminar escenarios y realizar efectos de luces con patrones seleccionables.
Funcionamiento en modo automático, activación por sonido, control DMX y maestro/esclavo.
Selección de modo de funcionamiento y configuraciones especiales (movimientos y pantalla) mediante pantalla integrada.
Selección de colores, dimmer, gobos, estrobo y movimientos tilt y pan mediante controladora DMX.
Ahorra tiempo y espacio en el escenario.
Refrigeración mediante ventilador.
Cuerpo de metal y plástico negro.
Patas de goma para instalación en superficie y soporte de montaje.
Micrófono incorporado.



DMX AUTO MOVIL RGBW

MOV-72L

Cabeza móvil Wash LED RGBW.
Gran amplitud de movimiento (horizontal y vertical).
Indicado para iluminar escenarios y realizar efectos de luces.
Funcionamiento en modo automático, activación por sonido, control DMX y maestro/esclavo.
Selección de modo de funcionamiento y configuraciones especiales (movimientos y pantalla) mediante pantalla integrada.
Selección de colores, estrobo y movimientos tilt y pan mediante controladora DMX.
Construcción robusta y dimensiones reducidas.
Colores brillantes. Ideal para exposiciones, escenarios, salas y eventos.
Refrigeración mediante ventilador.
Cuerpo de metal y plástico negro
Instalación ampliable con conexión en cascada.
Patas de goma para instalación en superficie y soporte de montaje.
Micrófono incorporado.

LED	6 x 10 W, LED RGBW 1 x 60 W, LED WHITE	7 x 10 W, LED RGBW
MOVIMIENTO HORIZONTAL PAN	540°	540°
MOVIMIENTO VERTICAL TILT	180°	180°
CANALES DMX	13 ó 18, seleccionables	9 ó 14, seleccionables
ENTRADAS	DMX IN, XLR 3 pines	DMX IN, XLR 3 pines
SALIDAS	DMX OUT, XLR 3 pines	DMX OUT, XLR 3 pines
CONTROLES	Pantalla de configuración	Pantalla de configuración
ALIMENTACIÓN	100-240 V CA, 120 W	100-240 V CA, 150 W
MEDIDAS	160 x 230 x 130 mm fondo	180 x 250 x 175 mm fondo
PESO	2'15 kg	2'7 kg
ACCESORIOS	Soporte de fijación	Soporte de fijación

ELECTRONICS

ILUMINACIÓN Y EFECTOS

Máquinas de humo, imprescindibles para visualizar los efectos luminosos.



RGB



RGB



RGB

FOG-4LED

CARACTERÍSTICAS

Máquina de humo con 3 LED RGB.
400 W de potencia.
Combina los efectos luminosos de sus 3 LED RGB con el humo para crear multitud de ambientes.
Mando a distancia RF.
Volumen de salida constante.
Tiempo de precalentamiento: 8 minutos.
Termostato automático.
Color de las luces y activación de humo seleccionables mediante mando a distancia.
Indicado para fiestas, teatros y locales pequeños.

FOG-9LED

Máquina de humo con 6 LED RGB.
900 W de potencia.
Combina los efectos luminosos de sus 6 LED RGB con el humo para crear multitud de ambientes.
Mando a distancia RF.
Volumen de salida constante.
Tiempo de precalentamiento: 3 a 4 minutos.
Termostato automático.
Color de las luces y activación de humo seleccionables mediante mando a distancia.
Ideal para pequeños-medianos escenarios, actividades temáticas y salas.

FOG-15LED

Máquina de humo con 6 LED RGB.
1.500 W de potencia.
Combina los efectos luminosos de sus 6 LED RGB con el humo para crear multitud de ambientes.
Mando a distancia RF.
Volumen de salida constante.
Tiempo de precalentamiento: 3 a 4 minutos.
Termostato automático.
Color de las luces y activación de humo seleccionables mediante mando a distancia.
Ideal para medianos-grandes teatros, salas y eventos.

POTENCIA	400 W	900 W	1500 W
LED	3 x 3 W, LED RGB (3 en 1)	6 x 3 W, LED RGB	6 x 3 W, LED RGB
ENTRADAS	Para control remoto, XLR	Cable remoto, XLR	Cable remoto, XLR
CAPACIDAD DEL DEPÓSITO	0'25 litros	1 litros	2'5 litros
ALCANCE DE DISPARO	3'5 m	3 m	5 m
CAUDAL DE SALIDA	60 m ³ /min	170 m ³ /min	340 m ³ /min
ALIMENTACIÓN	110/230 V CA, 400 W	100-240 V CA, 900 W	100-240 V CA, 1.500 W
MEDIDAS	122 x 130 x 244 mm fondo	260 x 190 x 346 mm fondo	300 x 220 x 468 mm fondo
PESO	1'4 kg	3'2 kg	5 kg
ACCESORIOS	Soporte de fijación orientable Mando a distancia RF	Soporte de fijación orientable Mando a distancia RF	Soporte de fijación orientable Mando a distancia RF

Máquina de burbujas

BUBBLE-20 **N!**

CARACTERÍSTICAS

Máquina de burbujas.
20 W de potencia.
Flujo de burbujas constante y elevado mediante ventilador.
Modo de funcionamiento automático o manual, mediante mando a distancia RF.

CAPACIDAD DEL DEPÓSITO

0'6 litros

ALCANCE

2 m

ALIMENTACIÓN

230 V CA, 20 W

MEDIDAS

236 x 210 x 206 mm fondo

PESO

1'65 kg

ACCESORIOS

Soporte de fijación orientable
Mando a distancia RF

OPCIONAL

BUBBLE-FX: Líquido para máquina de burbujas





FOG-LIQUID22

CARACTERÍSTICAS

Botella de 5 litros de líquido para máquina de humo. Alta densidad y larga permanencia. Líquido inodoro, no tóxico, no inflamable y seguro.



Líquido para máquina de burbujas

BUBBLE-FX N!

CARACTERÍSTICAS

Líquido para máquina de burbujas. Inodoro, incoloro, no tóxico, no inflamable y seguro. Apto para cualquier tipo de máquinas de burbujas. Listo para usar.

FORMATO

Garrafa 5 litros

ELECTRONICS
ILUMINACIÓN Y EFECTOS. SOPORTES

Accesorios para montaje de luces y efectos luminosos.



T-6

CARACTERÍSTICAS

Barra T horizontal de 1'5 m con 6 enganches. Orificio de 35 mm. 23 cm entre enganches. Construida en hierro, acabado en negro.

PESO MÁXIMO SOPORTADO

60 kg

MEDIDAS

150 x 12 x 4'5 cm fondo

PESO

2 kg

ACCESORIOS

Tornillos de fijación para luces



HK-60

CARACTERÍSTICAS

Gancho para luces para utilizar con tubo de 60 mm Ø máximo. Construido en hierro, acabado en negro.

PESO MÁXIMO SOPORTADO

22 kg

PESO

0'2 kg

Pie soporte para luces con barra T.

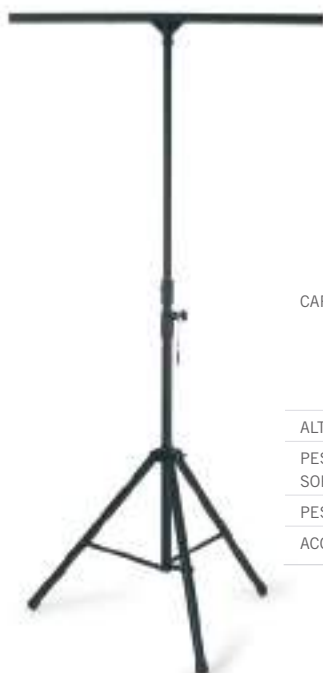

RL-401

CARACTERÍSTICAS

Pie soporte para luces con base de 3 patas plegables. Tubo superior de 35 mm. Barra horizontal de 1'2 m con 4 enganches. 30 cm entre enganches. Construido en hierro, acabado negro.

ALTURA

Ajustable 146 a 317 cm

PESO MÁXIMO SOPORTADO

30 kg

PESO

6'6 kg

ACCESORIOS

Tornillos de fijación para luces

ELECTRONICS CARGADORES USB



Cargador con cable de salida conector micro USB para recarga de teléfonos móviles.



AD-60C

CARACTERÍSTICAS

Cargador CA/CC 5 V, 1.000 mA.
Conmutado y estabilizado.
Alta eficiencia energética.
Para recarga de teléfonos móviles.

SALIDAS	5 V CC (1.000 mA)
PROTECCIONES	Cortocircuito, sobrecarga y sobretensión
CABLE	1 m con conector micro USB
ALIMENTACIÓN	100-240 V CA, 0'15 A

Cargador con dos salidas USB con función de recarga y enchufe para utilizar la toma de 230 V durante la recarga. Incluye soporte abatible para colocar el teléfono móvil.



2 x USB 5 V, 2.1 A

AD-22U

SALIDAS	5 V CC (2.100 mA)
PROTECCIONES	Cortocircuito, sobrecarga y temperatura
CONECTORES	2 x USB A hembra Schuko hembra
INDICADORES	Indicador luminoso de encendido
ALIMENTACIÓN	230 V CA
PESO	0'1 kg

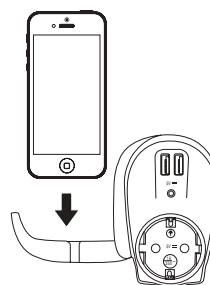

Regleta de corriente con 4 tomas de enchufe y 2 puertos USB. Permite conectar varios adaptadores a la vez evitando superposiciones. 2 Puertos USB para cargar smartphones y tablets, etc.



2 x USB 5 V, 2.1 A 1.4 m CABLE

CUBIK-42UG

PROTECCIONES	Enchufes con protección para niños
INDICADORES	Indicador luminoso de encendido
COLOR	Blanco
PESO	0'42 kg

ELECTRONICS

CARGADORES USB



USBPOWER-2

2 x USB 2 x 5 V, 2.4 A



4 x USB 3 x 5 V, 2.4 A
1 x QC 3.0 1.2 m CABLE

USBPOWER-4D



USBPOWER-3FAST

3 x USB 2 x 5 V, 2.4 A 1 x QC 3.0



USBPOWER-4

4 x USB 4 x 5 V, 2.4 A

	USBPOWER-2	USBPOWER-3FAST	USBPOWER-4	USBPOWER-4D
CARACTERÍSTICAS	Cargador USB, 24 W, 4'8 A. Estabilizado. Carga adaptativa. Para recarga de teléfonos móviles, tablets y dispositivos USB.	Cargador USB, 36 W, 7'8 A. Estabilizado. Puerto de carga Quick Charge 3.0 + 2 puertos de carga de hasta 2'4 A. Carga adaptativa. Para recarga de teléfonos móviles, tablets y dispositivos USB.	Cargador USB, 24 W, 4'8 A. Estabilizado. Carga adaptativa. Para recarga de teléfonos móviles, tablets y dispositivos USB.	Cargador USB, 40 W, 8 A Estabilizado. Puerto de carga Quick Charge 3.0 + 3 puertos de carga de hasta 2'4 A. Carga adaptativa. Para recarga de teléfonos móviles, tablets y dispositivos USB.
SALIDAS	2 x 5 V CC (2'4 A) con carga adaptativa, total (4'8 A)	2 x 5 V CC (2'4 A) con carga adaptativa 1 x QC 3.0 (3'6-6'5 V CC, 3 A, 6'5-9 V CC, 2 A, 9-12 V CC, 1'5 A)	4 x 5 V CC (2'4 A) con carga adaptativa, total (4'8 A)	3 x 5 V CC (2'4 A) con carga adaptativa 1 x QC 3.0 (3'6-6'5 V CC, 3 A, 6'5-9 V CC, 2 A, 9-12 V CC, 1'5 A)
PROTECCIONES	Cortocircuito, sobrecarga y temperatura	Cortocircuito, sobrecarga y temperatura	Cortocircuito, sobrecarga y temperatura	Cortocircuito, sobrecarga y temperatura
CONECTORES	2 x USB A hembra	3 x USB A hembra	4 x USB A hembra	4 x USB A hembra
ALIMENTACIÓN	100-240 V CA	100-240 V CA	100-240 V CA	100-240 V CA
MEDIDAS	26 x 91 x 53 mm fondo	28 x 102 x 62 mm fondo	28 x 102 x 62 mm fondo	28 x 58 x 91 mm fondo con cable de 1'2 m
PESO	0'1 kg	0'1 kg	0'1 kg	0'16 kg

ELECTRONICS

ADAPTADORES PARA AUTOMÓVIL

Cargadores de coche. Recargas de teléfonos móviles, tablets y dispositivos USB.

FONESTAR



	USB-2CAR	USB-2CARFAST	USB-4CARBACK	USB-ALU2CAR	USB-ALU2CARFAST
CARACTERÍSTICAS	Cargador de coche, 17 W, 3'4 A. Estabilizado. Carga adaptativa. Para recarga de teléfonos móviles, tablets y dispositivos USB.	Cargador de coche, 30 W, 5'4 A. Estabilizado. Puerto de carga Quick Charge 3.0 + puerto de carga de hasta 2'4 A. Carga adaptativa. Para recarga de teléfonos móviles, tablets y dispositivos USB.	Cargador de coche, 48 W, 9'6 A. Estabilizado. Carga adaptativa. Cable de extensión de 1'8 m (posibilidad de 2 conectores USB para los asientos delanteros y 2 para los traseros). Para recarga de teléfonos móviles, tablets y dispositivos USB.	Cargador de coche, 24 W, 4'8 A. Estabilizado. Carga adaptativa. Construcción en metal, diseño elegante y compacto. Para recarga de teléfonos móviles, tablets y dispositivos USB.	Cargador de coche, 36 W, 6 A, QC 3.0. Estabilizado. 2 puertos de carga Quick Charge 3.0. Construcción en metal, diseño elegante y compacto. Para recarga de teléfonos móviles, tablets y dispositivos USB.
SALIDAS	2 x 5 V CC (2'4 A) con carga adaptativa, total (3'4 A)	1 x 5 V CC (2'4 A) con carga adaptativa 1 x QC 3.0 (3'6-6'5 V CC, 3 A, 6'5-9 V CC, 2 A, 9-12 V CC, 1'5 A)	4 x 5 V CC (2'4 A) con carga adaptativa, total (9'6 A)	2 x 5 V CC (2'4 A) con carga adaptativa, total (4'8 A)	2 x QC 3.0 (3'6-6'5 V CC, 3 A, 6'5-9 V CC, 2 A, 9-12 V CC, 1'5 A)
PROTECCIONES	Cortocircuito, sobrecarga y temperatura	Cortocircuito, sobrecarga y temperatura	Cortocircuito, sobrecarga y temperatura	Cortocircuito, sobrecarga y temperatura	Cortocircuito, sobrecarga y temperatura
CONECTORES	2 x USB A hembra	2 x USB A hembra	4 x USB A hembra	2 x USB A hembra	2 x USB A hembra
ALIMENTACIÓN	12-24 V CC	12-24 V CC	12-24 V CC	12-24 V CC	12-24 V CC

ELECTRONICS

ADAPTADORES APLICACIONES COMUNES

Conmutado y estabilizado, alta eficiencia energética, con protecciones, conectores intercambiables para las conexiones CC más comunes.



AD-610E

CARACTERÍSTICAS	Adaptador CA/CC 3 a 12 V, 600 mA, 7 W máximo. Conmutado y estabilizado, alta eficiencia energética.
SALIDAS	Selección manual de 3, 4'5, 5, 6, 7'5, 9 y 12 V CC (600 mA)
PROTECCIONES	Cortocircuito, limitador, sobrecarga, sobrecorriente y sobretensión
CONECTORES	USB A hembra Micro USB B macho Jack 3'5, 5'5 x 2'1, 5 x 2'1, 4 x 1'7, 3'5 x 1'35, 2'35 x 0'75 mm
INDICADORES	Indicador luminoso de encendido
ALIMENTACIÓN	100-240 V CA, 50-60 Hz
PESO	0'1 kg
ACCESORIOS	8 conectores intercambiables



AD-1010E

CARACTERÍSTICAS	Adaptador CA/CC 3 a 12 V, 1.000 mA, 12 W máximo. Conmutado y estabilizado, alta eficiencia energética.
SALIDAS	Selección manual de 3, 4'5, 5, 6, 7'5, 9 y 12 V CC (1.000 mA)
PROTECCIONES	Cortocircuito, limitador, sobrecarga, sobrecorriente y sobretensión
CONECTORES	USB A hembra Micro USB B macho Jack 3'5, 5'5 x 2'5, 5 x 2'1, 4 x 1'7, 3'5 x 1'35, 2'35 x 0'75 mm
INDICADORES	Indicador luminoso de encendido
ALIMENTACIÓN	100-240 V CA, 50-60 Hz
PESO	0'1 kg
ACCESORIOS	8 conectores intercambiables



AD-1510E

CARACTERÍSTICAS	Adaptador CA/CC 3 a 12 V, 1.500 mA, 18 W máximo. Conmutado y estabilizado, alta eficiencia energética.
SALIDAS	Selección manual de 3, 4'5, 5, 6, 7'5, 9 y 12 V CC (1.500 mA)
PROTECCIONES	Cortocircuito, limitador, sobrecarga, sobrecorriente y sobretensión
CONECTORES	USB A hembra Micro USB B macho Jack 3'5, 5'5 x 2'5, 5 x 2'1, 4 x 1'7, 3'5 x 1'35, 2'35 x 0'75 mm
INDICADORES	Indicador luminoso de encendido
ALIMENTACIÓN	100-240 V CA, 50-60 Hz
PESO	0'1 kg
ACCESORIOS	8 conectores intercambiables



AD-2820E

CARACTERÍSTICAS	Adaptador CA/CC 5 a 24 V, 2'8 A, 36 W máximo. Conmutado y estabilizado, alta eficiencia energética. Conectores en ángulo 90°.
SALIDAS	Selección manual 5 V (2'8 A), 6 V (2'8 A), 9 V (2'5 A), 12 V (2'2 A), 15 V (2 A), 18 V (1'7 A), 24 V (1'5 A)
PROTECCIONES	Cortocircuito, sobrecarga, temperatura y sobretensión
CONECTORES	Conectores intercambiables para las conexiones CC más comunes USB A hembra, 5'5 x 2'5, 5 x 2'1, jack 3'5, 3'5 x 1'4, 2'35 x 0'7, 4 x 1'7 (pin plano), 4'75 x 1'7 mm (pin plano)
INDICADORES	Indicador luminoso de encendido
ALIMENTACIÓN	100-240 V CA, 50-60 Hz, 0'63 A
PESO	0'2 kg
ACCESORIOS	8 conectores intercambiables



AD-2250E

CARACTERÍSTICAS	Adaptador CA/CC 3 a 12 V, 2.250 mA, 27 W máximo. Conmutado y estabilizado, alta eficiencia energética.
SALIDAS	Selección manual de 3, 4'5, 5, 6, 7'5, 9 y 12 V CC (2.250 mA)
PROTECCIONES	Cortocircuito, sobrecarga, sobrecorriente y sobretensión
CONECTORES	Conectores intercambiables para las conexiones CC más comunes Jack 3'5, 5'5 x 2'5, 5'5 x 2'1, 5'5 x 1'5, 5 x 2'1, 4 x 1'7, 3'5 x 1'35, 2'35 x 0'75 mm
INDICADORES	Indicador luminoso de encendido
ALIMENTACIÓN	100-240 V CA, 50-60 Hz
PESO	0'18 kg
ACCESORIOS	8 conectores intercambiables



AD-520F

CARACTERÍSTICAS

Adaptador CA/CC.
5 V, 2.000 mA, 10 W.
8 conectores intercambiables, compatibles con las conexiones CC más comunes.
Estabilizado y con una alta eficiencia energética.

AD-1220F

Adaptador CA/CC.
12 V, 2.000 mA, 24 W.
Estabilizado y con una alta eficiencia energética.

SALIDA	5 V, 2.000 mA	12 V, 2.000 mA
PROTECCIONES	Cortocircuito y sobrecorriente	Cortocircuito y sobrecorriente
CONECTORES	Jack 3'5, 5'5 x 2'5, 5'5 x 2'1, 5'5 x 1'5, 5 x 2'1, 4 x 1'7, 3'5 x 1'35, 2'35 x 0'7 mm	5'5 x 2'1 mm
CABLE	1'2 m	1'2 m
ALIMENTACIÓN	100-240 V CA, 50-60 Hz	100-240 V CA, 50-60 Hz
PESO	0'1 kg	0'1 kg
ACCESORIOS	8 conectores intercambiables	-

ELECTRONICS ADAPTADORES PARA AUTOMÓVIL

Adaptadores estabilizados para automóvil.



TL-2000

CARACTERÍSTICAS	Adaptador CC/CC. 2.000 mA. Estabilizado.
SALIDAS	Selección manual de 1'5, 3, 4'5, 6, 7'5 y 9 V CC (2.000 mA), para 12 y 24 V de entrada 12 V CC (2.000 mA) para 24 V de entrada
PROTECCIONES	Electrónica
CONECTORES	Jack 3'5, 5'5 x 2'5, 5 x 2'1, 4 x 1'7, 3'5 x 1'35, walkman-discman 2'35 x 0'75 mm
INDICADORES	Indicador luminoso de encendido
ALIMENTACIÓN	12-24 V CC
PESO	0'2 kg
ACCESORIOS	6 conectores intercambiables

ELECTRONICS

ADAPTADORES PARA PORTÁTILES

Adaptadores para netbooks, ordenadores portátiles, monitores, etc.



AD-6590E

CARACTERÍSTICAS Adaptador CA/CC 15 a 24 V, 6 A, 90 W máximo y puerto USB 5 V, 2 A máximo.
Conmutado y estabilizado, alta eficiencia energética.
Puerto USB para alimentación y carga 5 V.
Para netbooks y ordenadores portátiles.

SALIDAS Selección manual de 15 V, 16 V, 18 V, 19'5 V, 20 V, 22 V y 24 V CC
Voltajes más comunes para los conectores incluidos:
15 V (3 A), 15 V (4 A), 15 V (5 A), 15 V (6 A), 16 V (3'36 A), 16 V (3'5 A), 16 V (3'75 A), 16 V (4 A), 16 V (4'5 A), 18 V (4'74 A), 18'5 V (1'1 A), 18'5 V (2'7 A), 18'5 V (3'5 A), 18'5 V (3'52 A), 18'5 V (3'8 A), 18'5 V (4'5 A), 18'5 V (4'9 A), 19 V (1'58 A), 19 V (2'64 A), 19 V (3'16 A), 19 V (3'42 A), 19 V (3'68 A), 19 V (3'95 A), 19 V (4'2 A), 19 V (4'22 A), 19 V (4'47 A), 19 V (4'74 A), 19'5 V (2'15 A), 19'5 V (3 A), 19'5 V (3'34 A), 19'5 V (4'1 A), 19'5 V (4'62 A), 19'5 V (4'7 A), 20 V (3'25 A), 20 V (3'5 A), 20 V CC (4'5 A)
Puerto USB: 5 V CC (2 A)

CONECTORES A: 6'5 x 4'4 (Sony, Fujitsu con entradas 16, 19 y 19'5 V);
D: 6'3 x 3 (Toshiba con entrada 15 V);
F: 5'5 x 2'5 (Acer, HP/Compaq, Fujitsu, Toshiba con entradas 16, 18'5, 19, 19'5 V);
G: 5'5 x 3 (Samsung con entradas 16, 19 V);
H: 3 pines (Dell 20 V);
N: 5'5 x 1'7 (Acer, Dell con entrada 19 V);
P: 4'8 x 1'7 (Asus, HP/Compaq, LG, Sony, Benq con entradas 18'5, 19 V);
S: 4 x 1'7 (HP/Compaq con entrada 19 V);
Q: 7'4 x 5 (Dell con entrada 19'5 V);
R: 7'4 x 5 (HP/Compaq con entradas 18'5, 19 V)

INDICADORES Indicador luminoso de encendido

ALIMENTACIÓN 100-240 V CA, 50-60 Hz

PESO 0'3 kg

ACCESORIOS 10 conectores intercambiables

AD-7090A

CARACTERÍSTICAS Adaptador CA/CC 15 a 19'5 V, 6 A, 90 W máximo.
Conmutado y estabilizado, alta eficiencia energética.
Para notebook y ordenadores portátiles.

SALIDAS Selección automática
Voltajes más comunes para los conectores incluidos:
15 V (5 A), 15 V (6 A), 16 V (4'5 A), 18'5 V (4'9 A), 19 V (3'95 A), 19 V (4'2 A), 19 V (4'22 A), 19 V (4'74 A), 19'5 V (4'1 A), 19'5 V (4'62 A), 19'5 V CC (4'7 A)

CONECTORES 1: 6'5 x 4'4 (Sony, Fujitsu con entrada 16 V);
2: 6'5 x 4'4 (Sony, Fujitsu con entrada 19'5 V);
3: 6'3 x 3 (Toshiba, Nec con entrada 15 V);
4: 5'5 x 2'5 (IBM con entrada 15 V);
5: 5'5 x 2'5 (Dell, HP, Compaq, Acer, Toshiba, Lenovo con entradas 18, 18'5, 19, 19'5 V);
7: 5'5 x 1'7 (Dell, Acer, HP, Lenovo con entrada 19 V);
8: 4'8 x 1'7 (HP, Compaq, Asus, Acer, Nec, LG con entradas 18, 18'5, 19, 19'5 V);
9: 7'4 x 5 (Dell con entrada 19'5 V);
10: 7'4 x 5 (HP con entradas 19, 19'5 V)

INDICADORES Indicador luminoso de encendido

ALIMENTACIÓN 100-240 V CA, 50-60 Hz

PESO 0'5 kg

ACCESORIOS 9 conectores intercambiables

ELECTRONICS

PILAS ALCALINAS

Alcalina de Dióxido de Magnesio.
0% Mercurio, Plomo y Cadmio

F-LR03

Blister con 4 pilas alcalinas.
AAA-LR03.
1.200 mAh.
1'5 V.

Alcalina de Dióxido de Magnesio.
0% Mercurio, Plomo y Cadmio.

F-LR6

Blister con 4 pilas alcalinas.
AA-LR6.
2.450 mAh.
1'5 V.

Alcalina de Dióxido de Magnesio.
0% Mercurio, Plomo y Cadmio.

F-LR14

Blister con 2 pilas alcalinas.
C-LR14.
7.500 mAh.
1'5 V.

Alcalina de Dióxido de Magnesio.
0% Mercurio, Plomo y Cadmio.

F-LR20

Blister con 2 pilas alcalinas.
D-LR20.
13.300 mAh.
1'5 V.

Alcalina de Dióxido de Magnesio.
0% Mercurio, Plomo y Cadmio.



F10-LR03 **N!**

Blister con 8+2 pilas alcalinas
LR03-AAA de 1'5 V.



F10-LR6 **N!**

Blister con 8+2 pilas alcalinas
LR6-AA de 1'5 V.

ELECTRONICS PILAS RECARGABLES

F-900AAA

Bliester con 2 pilas recargables Ni-MH
AAA-R03 de 900 mAh.
Mantenimiento de carga.
Cargadas y listas para usar.

F-2200AA

Bliester con 2 pilas recargables Ni-MH
AA-R6 de 2.200 mAh.
Mantenimiento de carga.
Cargadas y listas para usar.



ELECTRONICS EXPOSITORES DE PILAS



EXP-PILAS-N

Expositor de pilas FONESTAR
Medidas: 345 x 480 x 130 mm fondo
Peso: 1'3 kg

ELECTRONICS COMPROBADOR DE PILAS

S-0344

Comprobador compacto de pilas estándar de 1'5 V
varios tamaños y 9 V.
Comprueba las pilas bajo condiciones de carga.
Lectura fácil y rápida del estado de la pila.



ELECTRONICS ACCESORIOS DE LIMPIEZA

Kits de limpieza para DVD, CD ROM y CD Audio.



LCD-136

Disco limpiador automático de la lente láser para reproductores de DVD.
Limpia la lente y la mantiene en perfecto estado de lectura.
Completo test de prueba vídeo y audio con imágenes y sonidos espectaculares
para comprobación y ajuste de su equipo DVD.
Con instrucciones en 11 idiomas.



Clave de agujas FOX

ZN	Zafiro, 78.
ZST	Zafiro estéreo.
DST	Diamante estéreo.
ZST-ZST	Doble punta: zafiro estéreo y zafiro estéreo.
DST-ZST	Doble punta: diamante estéreo y zafiro estéreo.
DST-DST	Doble punta: Diamante estéreo
DST-W	Diamante premium estéreo

FOX. AGUJAS

Nº. FOX / AGUJA / MODELO DE CÁPSULA-AGUJA

000



Acero
Estándar 78
Caja 10 u.

ADC

592



QLM-30/32/34/36
MK III

AIWA

518



AN-6

712



AN-7

618



AN-36, EM-36

666



AN-71

710

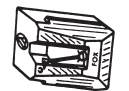

AT-3410
ATN-3410

833



AN-10
AN-20

786



AN-11

Nº. FOX / AGUJA / MODELO DE CÁPSULA-AGUJA

AKAI

832



RS-33, RS-35

710

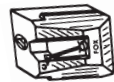

RS-83

540



APN-2
APN-4
APN-5

786



RS-82

AMSTRAD

916



MS-35, MS-45, TS-46,
MX-100/200/200T
CDX-400/400T
Cerámica Hi-Fi

833

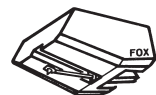

CD1000
CD2000
CN-123

AUDIO TECHNICA

540



AT-VM8, VM8-7D,
AT-10/10L, AT-12,
ATS-10/10L, ATS-12C,
AT-MG35V, CN-2316R

666

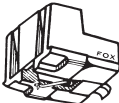

AT-71/71E,
ATN-71/71E
AT-770/770L/771
ATN-770/770L/771

Nº. FOX / AGUJA / MODELO DE CÁPSULA-AGUJA

786

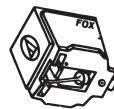

AT-3601/3601E,
ATN-3601/3601E,
AT-3651/3651E,
ATN-3651/3651E,
AT-3652/3652E,
ATN-3652/3652E,
ATN-2001/2002/
2003/2004/
2005/2006,
AT-91, ATN-91

832



ATN-3472P/3472EP,
ATN-3482P,
ATN-3492P/3492EP

710

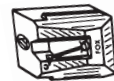

AT-3410,
ATN-3410

712



AT-3711/3711E
ATN-3711/3711E

B.S.R.

168



ST3, ST4, ST5, ST6

201



ST16, ST17

786

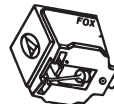

ATN-3600L

CEC CHUO DENKI

786

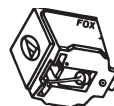

MM-8

666

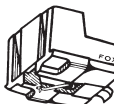

VC-10S

Nº. FOX / AGUJA / MODELO DE CÁPSULA-AGUJA

540



MC-125

832



N-103

916



CZ-800, 6-2339,
6-2362
Vástago plástico

970



CZ-800-3, 4, 7,
Vástago metálico

833



MG-1730 CN-213,
MG-1930 CN-213,
MG-1745 CN-222
Imán móvil

890

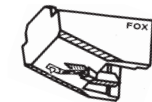

MG-2400 CN-219,
MG-2432 CN-232,
MG-2461 CN-235,
CN-224
Imán móvil

963



MG-2531
CN-234,
MG-2571
CN-253

CÍRCULO LECTORES

381



Una punta

382



60962

Nº. FOX / AGUJA / MODELO DE CÁPSULA-AGUJA

201



60988

375

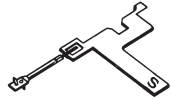

60996

168



60970

592

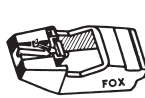

ADC-K

COSMO

382



Cosmo corta

242



MK-23 Estéreo (larga)

DARLING

833



M-22
Imán móvil

786

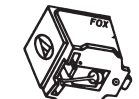

Fox 4034
DL-32E

518



AN-6
NM-321B

Nº. FOX / AGUJA / MODELO DE CÁPSULA-AGUJA

DENON

540



DSN-28/30

666



DSN-39/39C

833



DSN-66
Imán móvil

916



SJN-68

786

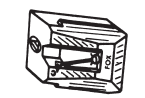

DSN-72 y YM-78K

710

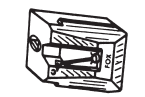

ATN-3400

DUAL

123

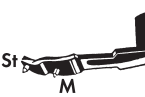

CDS-520, CDS-521,
CDS-320,
DN-3, DN-34,
DN-32

191



DN-5, DN-55,
DN-56,
CDS-620,
CDS-630

375

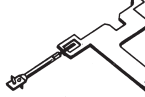

DN-6, DN-64,
DN-7,
CDS-640,
CDS-650/656

540



D-201

Nº. FOX / AGUJA / MODELO DE CÁPSULA-AGUJA

303



D-305/306
(SH-44)

305



D-325 (SH-71)

484



DN-360/365
(SH-95G),
DN-362/370
(SH-105ED)

832



DN-450,
MMP-450,
P-MOUNT

308



Fox 4010,
4012 Mg

786



Fox 4034
DN-239 y DN-235

EMPIRE

723

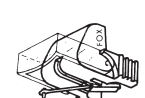

800 II
900 II
1000 STII

FOX

076



Fox 2142

123



Fox 2110

Nº. FOX / AGUJA / MODELO DE CÁPSULA-AGUJA

201



Fox 2122,
2123, 2132

168

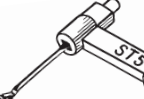

Fox 2156

381

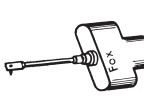

Fox 2167,
2168
Una punta

048

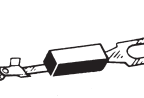

Fox 2183,
2185

375

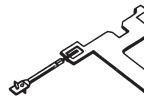

Fox 2198, 2199

135

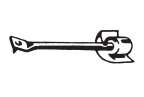

Fox 2505,
2506, 2508,
2517

916

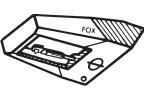

Fox 2511
Vástago plástico

970

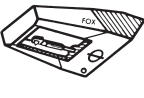

Fox 2511, 2512
Vástago metálico

308



Fox 4010,
4012 Mg

305

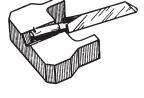

Fox 4024 Mg W

Nº. FOX / AGUJA / MODELO DE CÁPSULA-AGUJA

890

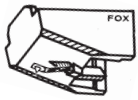

Fox 4028,
MG-2400
Imán móvil

833



Fox 4030
Imán móvil

832



Fox 4032

786



Fox 4034

191



DN-5, DN-55, DN-56,
CDS-620, CDS-630,
2115/2116/2141

025



GP-200/204/
205/224/230/
235/300/306/
310, AG-3306/3310
2138/2173

HITACHI

048



HN-ST2, DS-ST9

168

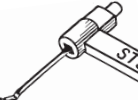

DS-ST4

832



DS-ST-12, MT-12,
DS-ST14,
DS-ST18,
RT-8500

786

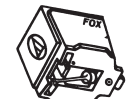

DS-ST7
DS-ST20

Nº. FOX / AGUJA / MODELO DE CÁPSULA-AGUJA

540



DS-ST26

710

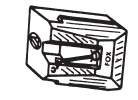

DS-ST-35
36
41

INVES

916

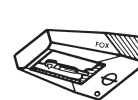

100HF Compacto

JVC (NIVICO)

540



DT-31

710

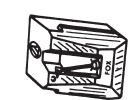

ATN-3400

832

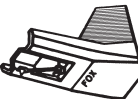

DT-45/45E,
DT-57

786



DT-55, DT-55 II,
DT-55W

KENWOOD (TRIO)

540



N-32, N-33

Nº. FOX / AGUJA / MODELO DE CÁPSULA-AGUJA

666



N-48

832



N-63

890

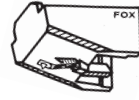

N-68

710

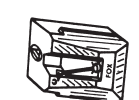

N-52

LENCO

305

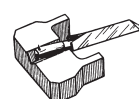

M-70,
M-75

LUXMAN

666



ATN-71E

786



ATN-3601

712



ATN-3711
ATN-3710

540



ATS-11

Nº. FOX / AGUJA / MODELO DE CÁPSULA-AGUJA

MAGNAVOX

840

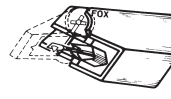

251300-79,
251300-81

592

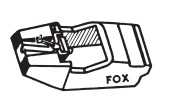

560437-0021

832



560437-0111

540



560336

786



251300-71

666



560369

710

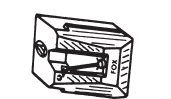

560429

MARANTZ

712



CT-6S,
ATN-3711E

832



TT-140/240,
CT-165,
TT-430,
CT-440

746

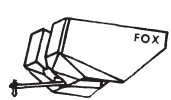

TT-153, CT-153

Nº. FOX / AGUJA / MODELO DE CÁPSULA-AGUJA

666



500S

710

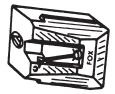

CT-55,
1200,
2000,
3000,
ATN-3400

MITSUBISHI

832



DS-ST18,
3D-56M,
3D-57M

540



3D-40M

666



3D-42,
3D-45M

710

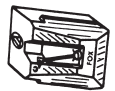

3D-47M

NEC

832



LP-444D

540



LP-7000D

710

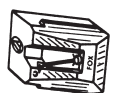

ATN-3410
LP-335D
LP-355D

666



LP-6000D

Nº. FOX / AGUJA / MODELO DE CÁPSULA-AGUJA

NORDMENDE

666



ATN-71

710

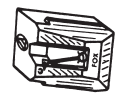

ATN-3410

540



ATN-12E (ATS-12)

786

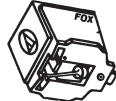

ATN-3600

ONKYO

540



DN-27ST,
DN-32ST

666



DN-35ST

786



DN-61STE, OC-61VE,
DN-63STE, DN-65ST,
OC-65V, DN-68ST
(sin protector)

618



DN-107

712

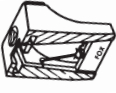

DN-201ST

710



DN-52ST
ATN-3400

Nº. FOX / AGUJA / MODELO DE CÁPSULA-AGUJA

PATHE

135



STC7, STCS,
STC41S, STC1000S,
STC-2000S

540



ATS-10, MG-35

666



ATN-71

746



TT-153, CT-153
EPS-202E

710

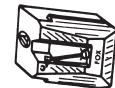

ST-35

786



ATN-3600

PHILIPS

025



GP-200/204/
205/224/230/
235/300/306/
310, AG-3306/3310

840

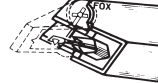

GP-330, GP-331,
GP-350, GP-351

618



GP-371

378



GP-400, GP-401

Nº. FOX / AGUJA / MODELO DE CÁPSULA-AGUJA

606

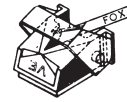

GP-400
Súper M Mark-II

723

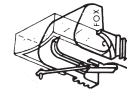

GP-401 III, AGIII B

916



F-1260 Compacto,
F-1650, F-1652,
P-284
Vástago plástico

970



Compactos,
Vástago metálico

540



ST-35VD,
ST-36VD

710

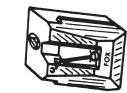

GP-499

786

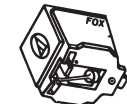

GP-780
ATN-3626

PIONEER

786

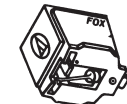

PN-210,
PN-230,
PN-240

832

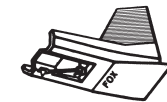

PN-250T,
PN-295T, PC-295T,
PN-305T, PC-305T

710

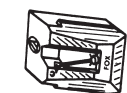

PN-200,
PC-220

FOX. AGUJAS

Nº. FOX / AGUJA / MODELO DE CÁPSULA-AGUJA

Nº. FOX / AGUJA / MODELO DE CÁPSULA-AGUJA

Nº. FOX / AGUJA / MODELO DE CÁPSULA-AGUJA

Nº. FOX / AGUJA / MODELO DE CÁPSULA-AGUJA

ROTEL

666



2RC-5

SABA

540



ATS-12
ATN-12ES

SAMSUNG

916



SM-Q500
Compacto

SANSUI

786



SN-111,
ATN-3601,
ATN-3361,
ATN-3362

710

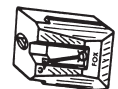

SN-202

832

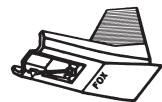

SN-P313, P515,
SN-323

540



SN-43

SANYO (FISHER)

168



ST-3D, ST-4D

916



ST-W3J,
ST-04D, ST-05,
ST-141,
ST-140D

832



ST-F8D,
ST-M11,
ST-44J,
ATN-3472PS

963



ST-09D,
STW-17J

833



ST-G10
Imán móvil

540



ST-35VD,
ST-36VD

710

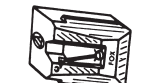

ST-42D

618



ST-48D, MG-48,
ST-107,
DCW 4800 VM

712



ST-53D, ST-53ZD

890



ST-66D, MG-66
Imán móvil

971

SA-111-10D

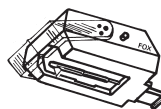

666



ST-26Y

786



ST-L5D y ST-40

SHARP

540



N-20D, STY-20Z

666



STY-115

618



STY-117,
CART-117

832



STY-131

048



STY-134

786



STY-138,
STY-140,
STY-142,
N-7900

916



STY-146

963



STY-152,
STY-153,
STY-158

710

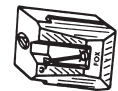

STY-118

833



STY-143,
STY-147,
STY-148

SHURE

580



SC-35C, SS-35C

303

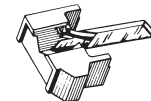

M-44, N-44-5/44-7/
44C/44G/44E,
24-0044,
M98, M98A

578



M-70, N-70/70-3/
70B/70EJ,
M78EDT2,
M110E, ME910EJ

305



M-75, N-75, TM-1S,
R7C, M-71/71C/
71EB/71EMB/
71MB/71MC,
M-71-6, N-71,
M-73G/73MG,
N-73/74C/75C/
75-6, M-81CS/
81ECS/81MC,
AV200C, RM930C

308



M-91, N-91/91G/
91GD/92G,
DM-101MG

484



95-ED, 95-EJ, 95-G,
N95ED, M95H,
M-95HE, M98,
EDT2, 105-ED,
M115ED,
D362/370,
RM950ED,
M959ED,
M995ED, R9000E,
E-LWS

Nº. FOX / AGUJA / MODELO DE CÁPSULA-AGUJA

SIEMENS

592



QLM-30 MK III

710

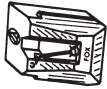

RW-150

666



ATN-70

786



RS-326

SONY

712



ND-5G

598



ND-15, XL-15

048

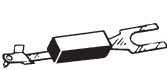

ND-116P

540



ND-129G

786



ND-142G/142EP/
142EY,
VL-42G

832



ND-145G

Nº. FOX / AGUJA / MODELO DE CÁPSULA-AGUJA

747



ND-150G, XL-150

916



ND-152P

963



CN-234

844



ND-250G
ND-250E
XL-250E

666



ND-136G

710

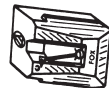

ND-138G

STANTON

965



500 AL,
PRO-Disco,
D-5107 AL

TEAC

666



ATN-71

832



PCS-708

540

ATS-10

Nº. FOX / AGUJA / MODELO DE CÁPSULA-AGUJA



786

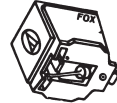

N-707

**TECHNICS
(NATIONAL)(PANASONIC)**

746



EPS-23CS/23ES,
EPC-P23CS/P23ES,
EPS-24CS,
EPC-U24CS/U24ED/
U24E, EPS-25CS/25ES,
EPC-U25CS/U25ES/
U25ED,
EPS-27CS/27ES/
28CS/28ED,
EPC-P27/P28,
EPS-51CS,
EPS-53CS/53ES,
EPC-P53CS/P53ES,
EPS-P202,
EPC-P202CB/P202ED,
EPS-22

540



EPS-31 STSD,
EPS-31 SPSP,
EPS-34 STSD

518



EPS-52ST/53ST/
56ST,
EPS-270,
EPS-290

832



EPS-71CS,
EPS-91 SMAD,
ATN-3462P

666



EPS-39 STSD/
EPS-74 STSD/
STED/STGSD/STGED,
EPC-78 SMAD

712



EPS-76 STSD

710

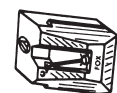

EPS-75STCSD,
EPS-75TFSD,
EPS-76STED,
EPS-77STSD

786

Nº. FOX / AGUJA / MODELO DE CÁPSULA-AGUJA

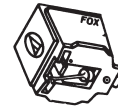

EPS-43STSD

TELEFUNKEN

076



540



ATS-12C

710

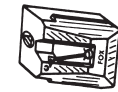

AT-3410,
S-50, S-80

666



ATN-71

786

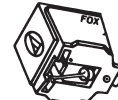

ATN-3600
ATN-72

TEPPAZ

076



THOMSON

666



ATN-71

592



8151TA

FOX. AGUJAS

Nº. FOX / AGUJA / MODELO DE CÁPSULA-AGUJA

Nº. FOX / AGUJA / MODELO DE CÁPSULA-AGUJA

Nº. FOX / AGUJA / MODELO DE CÁPSULA-AGUJA

Nº. FOX / AGUJA / MODELO DE CÁPSULA-AGUJA

540



ATS-10
ATS-11/11E

832

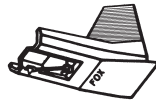

C32M

YAMAHA

540



N-6500, CG-6500

710

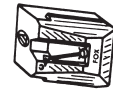

N-6700/CG-6700
N-6900/CG-6900

786



ATN-3600

666



N-57DY

710

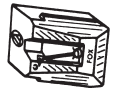

ATN-3400

710

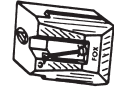

N-71D

TOSHIBA

540



N-14DY,
C-260M

786

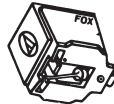

ND-16D,

833



N-77Y

746



N8300/8400

833



N-102/N-103

786

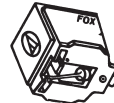

N-7700/CG-7700
N-7800/CG-7800
N-7900/CG-7900

FOX. CÁPSULAS

Nº. FOX / AGUJA / MODELO DE CÁPSULA-AGUJA

Nº. FOX / AGUJA / MODELO DE CÁPSULA-AGUJA

Nº. FOX / AGUJA / MODELO DE CÁPSULA-AGUJA

Nº. FOX / AGUJA / MODELO DE CÁPSULA-AGUJA

2142-ZST-ZST
2142-DST-ZST

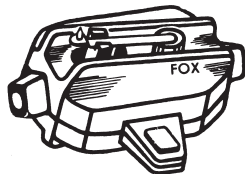

CRISTAL MONO
Teppaz Eco
Telefunken

2173-ZST-ZST
2173-DST-ZST

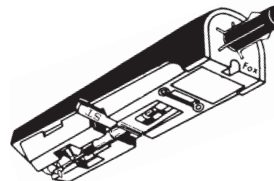

CERÁMICA ESTÉREO
GP-200
GP-204
GP-205
GP-314, GP-315

2501-ZST-ZST
2501-DST-ZST

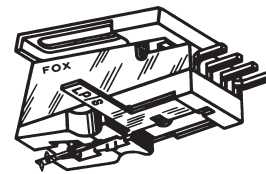

CERÁMICA ESTÉREO
Dual
CDS-660
CDS-671
Con soporte

2159-ZST-ZST
2159-DST-ZST

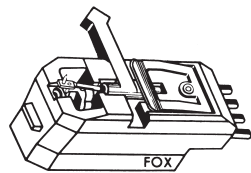

CERÁMICA ESTÉREO
Cosmo
TB 0020

2196-ZST
2196-DST



CERÁMICA ESTÉREO
GP-214
GP-215
Reemplazo aguja-cápsula
para GP-314, GP-315,
GP-814 y GP-815

2505-ZST
2505-DST

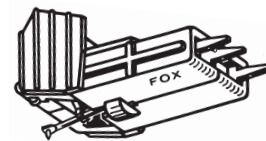

CERÁMICA ESTÉREO
Pathé
STC-S

2160-ZST-ZST
2160-DST-ZST

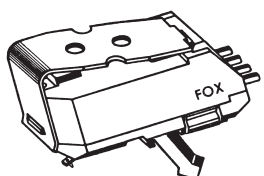

CERÁMICA ESTÉREO
Cosmo
TB 0020 CER

2500-ZST-ZST
2500-DST-ZST

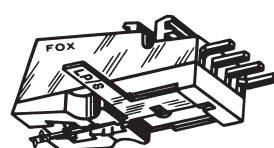

CERÁMICA ESTÉREO
Dual
CDS-660
CDS-670

2511-ZST
2511-DST

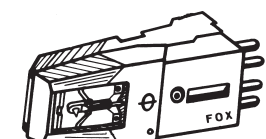

CERÁMICA ESTÉREO
Sharp
STY-146
Chuo Denki
CZ-800

Diamantes y zafiros de la más alta precisión

Fabricación y reparación con los máximos controles de calidad

FOX

FOX. FONOCÁPSULAS MAGNÉTICAS

4032-DST-W

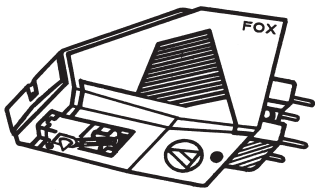

Fox 4032
Audio Technica AT-101P
AT-3472P
AT-3482P
AT-3492P

MAGNÉTICA ESTÉREO
20-20.000 Hz
4 mV 1 KHz 5 cm/s
1-2 g
Diamante:
W: 0'6 mil" - 15 μ

Serie P. mount universal
Cápsula enchufable

4044-DST-W

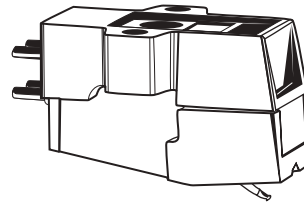

Fox 4044
Sistema de conexión por cables con terminales de conexión rápida.
Nagaoka C-711/C-721

MAGNÉTICA ESTÉREO
20-20.000 Hz
3'5 mV 1 KHz 5 cm/s
1'5-2'5 g
Diamante:
W: 0'6 mil" - 15 μ
E: 0'3 x 0'7 mil" - 8x18 μ

4034-DST-W

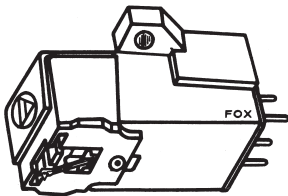

Fox 4034
Audio Technica AT-90/91/94
AT-3600/C/L
AT-3601/E
AT-3650/C/L
AT-3651/E
AT-3652/E

MAGNÉTICA ESTÉREO
20-20.000 Hz
3'5 mV 1 KHz 5 cm/s
1'5-2'5 g
Diamante:
W: 0'6 mil" - 15 μ
E: 0'3 x 0'7 mil" - 8x18 μ

FOX. ACCESORIOS DE AUDIO

2341



Concha "shell" profesional metálica estéreo.
Especial para adaptación de fonocápsulas magnéticas a brazos profesionales o semi.
Medidas de norma EIA.
Color: negro mate.

2361

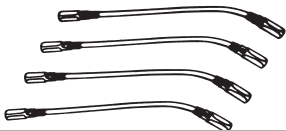

Juego de 4 cablecillos con terminales para instalación y repuesto de fonocápsulas magnéticas en concha "shell" portacápsulas.
4 colores normalizados.

2322



Centrador-45
Centrador cilíndrico para discos de 17 cm, 45 r.p.m.
Color: marfil.
En blister de 10 u.

2360-9 / 2360-12 / 2360-16

Juegos de 10 tornillos con tuercas y arandelas para instalación y repuesto de fonocápsulas magnéticas en concha "shell" portacápsulas.



10 tornillos de 9 mm de longitud con tuercas y arandelas.



10 tornillos de 12 mm de longitud con tuercas y arandelas.



10 tornillos de 16 mm de longitud con tuercas y arandelas.



ÍNDICE
ALFABÉTICO
DE PRODUCTOS
A-Z

MOD	PAG	MOD	PAG	MOD	PAG	MOD	PAG
000-ACERO	396-403	308-DST-W	396-403	7846	335	AA-204	322
025-DST-DST	396-403	3360	362	7848-10	335	AA-225	322
025-DST-ZST	396-403	375-DST-DST	396-403	7848-15	335	AA-411	323
025-ZST-ZST	396-403	375-DST-ZST	396-403	7848-5	335	AA-411-10	323
048-DST	396-403	375-ZST-ZST	396-403	7850	335	AA-425L	322
048-ZST	396-403	378-DST-W	396-403	786-DST-W	396-403	AA-425L-2	322
076-DST	396-403	381-DST	396-403	7908	329	AA-453	323
076-ZST	396-403	381-ZST	396-403	7908-10	329	AA-453-10	323
123-DST-ZM	396-403	382-DST	396-403	7908-15	329	AA-456	323
123-ZST-ZM	396-403	382-ZST	396-403	7908-20	330	AA-456-10	323
135-DST	396-403	3E-230S-28	349	7908-3	329	AA-460-2	323
135-ZST	396-403	401-DST	396-403	7908-5	329	AA-460-2-10	323
168-DST-DST	396-403	401-ZST	396-403	7909	334	AA-465	322
168-DST-ZST	396-403	4032-DST-W	396-403	7909-5	334	AA-707B	322
168-ZST-ZST	396-403	4034-DST-W	396-403	7912	330	AA-707B-060	322
191-DST-DST	396-403	4044-DST-W	396-403	7914	330	AA-707N	322
191-DST-ZST	396-403	46066	61	7920	330	AA-709B	322
191-ZST-ZST	396-403	484-DST-W	396-403	7926	334	AA-709N	323
201-DST-DST	396-403	518-DST-W	396-403	7928	332	AA-727	322
201-DST-ZST	396-403	540-DST-W	396-403	7933	332	AA-727-10	322
201-ZST-ZST	396-403	578-DST-W	396-403	7937M	274	AA-727-3	322
2142-DST-ZST	396-403	580-DST-W	396-403	7938	274	AA-727-5	322
2142-ZST-ZST	396-403	592-DST-W	396-403	7940XT-UHD	276	AA-727H	322
2159-DST-ZST	396-403	598-DST-W	396-403	7960	278	AA-729	323
2159-ZST-ZST	396-403	606-DST-W	396-403	7961	278	AA-729-10	323
2160-DST-ZST	396-403	618-DST-W	396-403	7967	278	AA-729-3	323
2160-ZST-ZST	396-403	666-DST-W	396-403	7971-C	336	AA-729-5	323
2173-DST-ZST	396-403	7105	329	7972-C	336	AA-729A	323
2173-ZST-ZST	396-403	710-DST-W	396-403	7973-C	336	AA-732	323
2196-DST	396-403	712-DST-W	396-403	7974-C	336	AA-790	324
2196-ZST	396-403	723-DST-W	396-403	832-DST-W	396-403	AA-790-2	324
2202	215	7240G-NE	324	833-DST-W	396-403	AA-790-3	324
2204	215	7240G-NE-10	324	840-DST-W	396-403	AA-790-5	324
2213	215	7240G-RO	324	844-DST-W	396-403	AA-796	324
2214	215	7240G-RO-10	324	890-DST-W	396-403	ACADEMY-1	193
2215	215	7264	195	916-DST-W	396-403	ACADEMY-1RX	194
2322	396-403	7274-58	329	916-ZST	396-403	ACADEMY-1TX	194
2341	396-403	7274-58-10	329	963-DST-W	396-403	AD-1010E	392
2346	220	7274-59	329	965-DST-W	396-403	AD-12	217
2356	220	7274-59-10	329	970-DST-W	396-403	AD-1220F	391
2360-12	396-403	746-DST-W	396-403	970-ZST	396-403	AD-1510E	390
2360-16	396-403	747-DST-W	396-403	971-DST-W	396-403	AD-2250E	390
2360-9	396-403	7817-10	333	A		AD-22U	387
2361	396-403	7817-5	333	AA-141	323	AD-2820E	390
242-DST	396-403	7818-10	333	AA-141-10	323	AD-520F	391
242-ZST	396-403	7818-15	333	AA-143	323	AD-60C	386
2500-DST-ZST	396-403	7818-20	333	AA-143-10	323	AD-610E	390
2500-ZST-ZST	396-403	7818-3	333	AA-148	323	AD-6590E	392
2501-DST-ZST	396-403	7818-5	333	AA-148-10	323	AD-7090A	392
2501-ZST-ZST	396-403	7818B	333	AA-151	323	ADU-823AMP	195
2505-DST	396-403	7821	334	AA-151-10	323	ADU-830	195
2505-ZST	396-403	7823	335	AA-203	322	AIP-1020	39
2511-DST	396-403	7826	335	AA-203-070	322	AIP-GATE	39
2511-ZST	396-403	7842	334	AA-203-10	322	AIP-IO-12R	42
303-DST-W	396-403	7842-3	334	AA-203-3	322	AIP-IO-12S	42
305-DST-W	396-403	7843	335	AA-203-5	322	AIP-IO-12S4R	43

> Índice alfabético de productos

MOD	PAG	MOD	PAG	MOD	PAG	MOD	PAG
AIP-IO-16R	43	ASSIST-IP1200LIC50	35	CI-15SZ1K	343	ECA-3	167
AIP-IO-16S	43	ASSIST-IP1200MOTV	35	CI-16	342	ECA-4	167
AIP-IO-4R	40	ASSIST-IP1200P5M	30	CI-16ZH	342	EF-322-EN	25
AIP-IO-4S	40	ASSIST-IP1200P5MS	30	CI-25MSZ1K	343	EF-333	135
AIP-IO-4S12R	41	ASSIST-IP1200PHONE	35	CI-25SZ1K	343	ELIPSE-8BT	112
AIP-IO-4S4R	41	ASSIST-IP1200RFID	31	CL-26DMX	345	ELIPSE-8T	112
AIP-IO-4S8R	41	ASSIST-IP1200TEXT	34	CLASS-220B	176	EP-36	185
AIP-IO-8R	41	ASSIST-IP1200W	28	CLASS-220N	176	EP-40	185
AIP-IO-8S	42	ASSIST-VOIP1200P10	30	CLIP-2	220	EXP-PILAS-N	394
AIP-IO-8S4R	42	ASSIST-VOIP1200P5	30	CT-20	342	F	
AIP-IO-8S8R	42	ASSIST-VOIP1200PH7	31	CT-23	342	F-2200AA	394
AIP-PLAYER	38	AUDIFON-V	81	CT-24	342	F-900AAA	394
AIP-SPL	38	B		CT-24-10	342	F-LR03	393
AIP-STREAMER	38	BAR-73L	382	CT-24-5	342	F-LR14	393
AL-10	219	BAT-12120	19	CT-33	342	F-LR20	393
AL-11	219	BAT-1240	18	CTA-215	341	F-LR6	393
AL-12	219	BAT-1255	18	CUBE-62	172	F10-LR03	393
AL-1582M	185	BAT-1290	19	CUBE-62B	172	F10-LR6	393
ALTA-VOZ-30	111	BLOCK-5	367	CUBE-62BT	113	FA-183MB	357
ALTA-VOZ-W30	111	BM-704PH-6M	211	CUBE-62T	113	FA-225	360
AMBIENT-20A	172	BM-709	211	CUBIK-42UG	387	FA-235	360
AMBIENT-20BA	172	BOX-35LED	367	CV-1710	144	FA-261	360
AMBIENT-BT20A	172	BS-17T	113	CV-17125	144	FA-310	360
AMP-811	195	BUBBLE-20	384	CV-1715	144	FA-592	365
AMPLY	369	BUBBLE-FX	385	CV-1720	144	FA-592M	365
AMPLY-BP	369	C		CV-1730	144	FA-8060	363
AMPLY-T	369	CA-90-NE	344	CV-1740	144	FA-8060R	360
ANG-5L	189	CA-90-NEZH	344	CV-175	144	FAL-12	240
AQUA-12TG	137	CA-91	344	CV-1750	144	FAL-15	240
AQUA-8TG	137	CA-92	344	CV-1815W	144	FAL-24D	240
AS-1515	352	CA-93	344	CW-1	338	FAL-30D	240
AS-170PLUS	354	CA-98	344	CW-2	338	FAL-M10	371
AS-3030	352	CAB-1M	195	CW-2B	338	FAL-M12	371
AS-6060	352	CB-119	84	CW-3	338	FAL-M15	371
ASB-10120U	168	CB-2	105	CW-3ZH	338	FAL-M8	371
ASB-12150U	169	CB-4	105	CW-7	339	FAM-80	160
ASB-15180U	169	CB-400V	105	D		FAR-101DC	183
ASB-880U	168	CCM-10	166	DM-28	206	FAR-130CX	183
ASH-1200	372	CCM-8	166	DMX-83	378	FCM-16	202
ASSIST-IP0030SERVER	35	CD-150PLUS	355	DOT-01N	146	FCM-16MC	202
ASSIST-IP0050SERVER	34	CD-2000UDJ	100	DOT-100M	147	FCM-16MCS	202
ASSIST-IP0150SERVER	34	CDM-1200	373	DOT-100TR	146	FCM-400	213
ASSIST-IP0250SERVER	35	CE-47	339	DOT-10M	147	FCM-410	213
ASSIST-IP0500SERVER	35	CE-56	339	DOT-12TR	146	FCM-431	212
ASSIST-IP1000SERVER	35	CE-60-NE	339	DOT-210ST	147	FCM-451B	207
ASSIST-IP1200C	28	CE-64	339	DOT-30M	147	FCM-612	201
ASSIST-IP1200BLUE	32	CE-70	340	DOT-30TR	146	FCM-612MC	201
ASSIST-IP1200CVK	33	CE-70-BL	340	DOT-60M	147	FCM-612-MC3	201
ASSIST-IP1200H	29	CE-72ZH	340	DOT-60TR	146	FCM-612MCS	201
ASSIST-IP1200HTV	32	CE-78	340	DOT-BOX-B	146	FCM-613	202
ASSIST-IP1200L	29	CH-124	345	DOT-BOX-N	146	FCM-626	213
ASSIST-IP1200LBY	33	CI-10	341	DRX-24	378	FCM-627	213
ASSIST-IP1200LCM	33	CI-12	341	DSA-302	152	FCM-728	208
ASSIST-IP1200LIC10	35	CI-14-BL	341	DTX-25	378	FCM-734	209
ASSIST-IP1200LIC100	35	CI-14-NE	341	DVD-7900	100	FCM-734-B	40
ASSIST-IP1200LIC5	35	CI-15MSZ1K	343	E		FCM-735	209

MOD	PAG	MOD	PAG	MOD	PAG	MOD	PAG
FCM-736	209	FDT-112	159	FO-469-TX	270	FRB-4	248
FCM-752	208	FE-107	138	FO-470-RX	270	FRB-6	248
FCM-764	207	FE-1110	139	FO-471-TX	275	FRC-261	237
FCM-766	207	FE-1150T	139	FO-472-RX	275	FRC-262A	237
FCM-767	207	FE-1210	139	FO-48CH	260	FRC-263	236
FCM-804	210	FE-1250T	139	FO-50CH	260	FRC-265	236
FCM-812	210	FE-1310	139	FO-513	261	FRC-269	236
FCM-860	202	FE-1350T	139	FO-51CE	260	FRC-270	239
FCM-860-MC3	202	FE-149	138	FO-552	262	FRC-290	238
FCM-860-MC4	202	FE-2010T-EN	24	FO-554	263	FRE-202	234
FCM-860-MC4S	202	FE-35810M	185	FO-558	263	FRE-204	234
FCM-900	200	FE-385	184	FO-55CH	260	FRE-206	235
FCM-900-MC3	200	FE-3850M	185	FOG-15LED	384	FRE-208	235
FCM-900-MC4	200	FE-385M	185	FOG-4LED	384	FRE-210	235
FCM-900-MC4S	200	FE-4815M	185	FOG-9LED	384	FRL-12U	229
FCM-930A	201	FE-96	138	FOG-LIQUID22	385	FRL-15U-F	229
FCM-930A-MC3	201	FIX-11BA	289	FONCAST	355	FRL-18U	229
FCM-960	200	FIX-22BA	289	FORCE-12	160	FRL-24U	229
FCM-960-MC3	200	FIX-44BA	288	FORCE-12DSP	170	FRL-24U-F	229
FCM-960-MC4	200	FIX-44PR	291	FORCE-15	162	FRM-104	232
FCM-960-MC4S	200	FIX-64BA	288	FORCE-15DSP	170	FRM-108	232
FCS-10101D	123	FIX-64PR	291	FORCE-8	162	FRM-130	233
FCS-10151D	123	FMA-535CX	182	FP-12U	229	FRM-135	234
FCS-1200D	121	FMA-640CX	182	FP-18U	229	FRM-170	233
FCS-16	119	FMW-260	244	FPL-50D	241	FRM-175	234
FCS-1800D	121	FMW-410	244	FPL-52XL	241	FRP-10	246
FCS-21	119	FMW-450	244	FPRO-1008	164	FRP-10VEN	246
FCS-8250DS	124	FMW-520T	245	FPRO-15010	164	FRP-11	246
FCS-RC01	122	FO-14S2UC	262	FPRO-18012	164	FRP-11VEN	246
FDA-1A	366	FO-15CAT4E	265	FPRO-25015	165	FRP-12	246
FDA-4A	366	FO-15CAT8E	266	FPRO-28012A	171	FRP-12VEN	246
FDM-1020	203	FO-22CAT4	267	FPRO-38015A	171	FRP-13	246
FDM-1035	203	FO-22M42	268	FPRO-505	166	FRP-15	249
FDM-1036	203	FO-22M44C	269	FPRO-60030	165	FRP-16	249
FDM-1036-B	203	FO-22MX88	269	FPRO-756	166	FRP-17	251
FDM-1050	203	FO-22S2E	264	FPRO-SUB25015	165	FRP-18	246
FDM-1060	203	FO-22S4E	264	FPW-100	180	FRP-19	246
FDM-1060-4	203	FO-22S8E	264	FPW-200	180	FRP-1PC	246
FDM-1060-4B	203	FO-22SW51	262	FPW-350	180	FRP-20	246
FDM-1090U	216	FO-355	259	FR-525T	143	FRP-23	251
FDM-621	201	FO-357U	259	FR-620T	143	FRP-24F	251
FDM-621MC	201	FO-358	259	FRA-10U	228	FRP-31XLR	247
FDM-621MCS	201	FO-359	259	FRA-20U	228	FRP-32SPK	247
FDM-625	205	FO-360	376	FRA-30U	228	FRP-33M	247
FDM-625-B	205	FO-373	261	FRA-40U	228	FRP-34MC	247
FDM-625-DIN5	206	FO-37DA	375	FRA-42600S	226	FRP-41G	247
FDM-625-P	206	FO-38DAH	375	FRA-42600S-SKD	226	FRP-42G	247
FDM-629	204	FO-39DAV	375	FRA-42800W	227	FRP-44D	249
FDM-629-B	204	FO-40VH	273	FRA-42800W-SKD	227	FRP-45M	247
FDM-629-DIN5	205	FO-410	272	FRA-47800W	227	FRP-8	250
FDM-629-P	205	FO-442HA	272	FRA-47800W-SKD	227	FRP-8M	250
FDM-635	206	FO-44HV	273	FRB-1	248	FRP-8MC14	250
FDM-639	206	FO-459-TX	271	FRB-1200	248	FRS-120	232
FDM-9070	204	FO-460-RX	271	FRB-1300	248	FRS-160	232
FDM-9071	204	FO-461-TX	277	FRB-2	248	FRT-101	242
FDT-110F	159	FO-462-RX	277	FRB-3	248	FRT-113	242

> Índice alfabético de productos

MOD	PAG	MOD	PAG	MOD	PAG	MOD	PAG
FRT-113M	242	GAT-4860SW	134	M-46	56	MSC-2	192
FRT-115	242	GAT-501	125	M-62	53	MSH-110	188
FRT-116	243	GAT-501-EN	21	MA-181RU	68	MSH-135	188
FRT-117	243	GAT-561	127	MA-400RGUZ	75	MSH-209	188
FRT-119	243	GAT-562	129	MA-680RGUZ	75	MSH-883-512	189
FRW2-6006	231	GAT-566	126	MALIBU-108L	370	MSH-883-570	189
FRW2-6009	231	GAT-601	125	MALIBU-110L	370	MSH-883-631	189
FRW-4504	230	GAT-601-EN	21	MALIBU-212P	371	MSH-887-512	189
FRW-4506	230	GAT-661	127	MALIBU-215P	371	MSH-887-570	189
FRW-4509	230	GAT-662	129	MAX-120Z	76	MSH-887-631	189
FRW-FAN	251	GAT-801	125	MAX-240Z	77	MSH-892-512	190
FRWL-4	230	GAT-801-EN	21	MAX-360Z	78	MSH-892-570	190
FS-11000E	85	GAT-80SW	134	MAX-62	65	MSH-892-631	190
FS-1240E	86	GAT-811	129	MAZ-4160	80	MSH-895-512	190
FS-2601E	86	GAT-812	129	MAZ-4480	80	MSH-895-570	190
FS-2911UB	99	GAT-813W	133	MAZ-6600RU	79	MSH-895-631	190
FS-2911UBRK	99	GAT-96S	133	MC-2150	63	MSH-898-512	190
FS-3000RGUB	101	GAT-98S-EN	22	MCD-364	214	MSH-898-570	190
FSD-2150E	87	GM-4	208	MCD-364-P	214	MSH-898-631	190
FSD-22D	87	GN-13	219	MCH-205	108	MSHR-45-512	192
FSD-2500E	87	GN-19	219	MF-114SU	110	MSHR-45-570	192
FSD-44D	88	GN-6	219	MF-600SGU	110	MSHR-45-631	192
FSD-4500E	88	H		MFP-32	356	MSHR-46D-512	192
FSN-1005	181	H-2121	180	MI-21	146	MSHR-46D-570	192
FSN-1005A	181	HDMI-8K-C1	331	MIX-12PRO	157	MSHR-46D-631	192
FSN-1018	181	HDMI-8K-C2	331	MIX-3DJ	152	MSHRM-1200	373
FSN-1038	181	HDMI-8K-C3	331	MIX-4LIVE	154	MSHRM-1200L	373
FV-50SP12	261	HDMI-CAPTURE	273	MIX-6LIVE	155	MSHT-17	367
G		HDMI-UHD-CA10	331	MIX-8PRO	156	MSHT-40M-512	191
G-04	183	HDMI-UHD-CA15	331	MOV-011BA	295	MSHT-40M-570	191
G-05	183	HDMI-UHD-COPT30	331	MOV-022BA	296	MSHT-40M-631	191
G-22	349	HDMI-UHD-COPT50	331	MOV-111BA	295	MSHT-42S-512	191
GA-245	125	HK-60	385	MOV-122BA	296	MSHT-42S-570	191
GA-254	130	HOME-35	364	MOV-311BA	295	MSHT-42S-631	191
GA-258	130	HT-351F	181	MOV-322BA	296	MSHT-43C-512	191
GA-259	131	HT-3M	181	MOV-344BA	297	MSHT-43C-570	191
GA-266	61	I		MOV-384PR	301	MSHT-43C-631	191
GA-5016	127	IK-163	357	MOV-6060L	383	MSHT-45P-512	191
GA-5027	129	IK-166	357	MOV-664BA	297	MSHT-45P-570	191
GA-5041C	132	INTERFON-V	106	MOV-72L	383	MSHT-45P-631	191
GA-6017	127	IR-600T	98	MP-121P	47	MSHTM-1200L	373
GA-6028	129	K		MPA-124U	68	MSHTM-1200M	373
GA-6042C	132	KE-282-3	374	MPX-400MIC	49	MSHTM-1200P	373
GA-8018	128	KE-404	374	MPX-4088	48	MSQ-70	167
GA-8029	129	KS-06	60	MPX-410ES	49	MSQ-80	167
GAT-1SUB	134	KS-064	60	MPX-420V	49	MT-3	223
GAT-251	131	KS-07WIFI	62	MPX-430VS	49	MT-3B	223
GAT-252	131	KS-11B	62	MPX-440X	50	MT-4B	223
GAT-256	130	KS-AMP	59	MPX-450D	50	MX-824	84
GAT-257	131	KS-SPEAK	59	MPX-460P	50	MX-848	83
GAT-326-EN	21	KS-WALL	58	MPZ-461	57	MX-867RU	82
GAT-436F	132	KS-WALL-4	58	MPZ-6241	55	MX-875-SR	83
GAT-4507	126	KW-866	374	MPZ-6480RGU	54	MZ-648	53
GAT-4509	126	L		MS-131N	216	P	
GAT-4510	126	LCD-136	394	MS-200N	217	PAR-155CL	382
GAT-4620	126	M		MSC-12	193	PAR-180L	379

MOD	PAG	MOD	PAG	MOD	PAG	MOD	PAG
PAR-189AL	381	RL-401	385	SCF-270D	89	SONORA-5AWB	175
PAR-192WAL	381	RM-102	142	SCF-550	91	SONORA-5AWN	175
PAR-70L	380	RM-110S	142	SCF-560P	91	SONORA-5B	173
PAR-BE60L	380	RM-35T	142	SCF-570D	91	SONORA-5B16	173
PARTYBOX	368	RM-40	142	SCF-580EXT	92	SONORA-5N	173
PD-708	102	RM-61T	142	SCI-750	93	SONORA-5N16	173
PDA-1408	158	RM-62	142	SCI-760P	94	SONORA-5TB	115
PEM-15	109	RS-161	218	SCI-770D	94	SONORA-5TN	115
PF-10T	135	RS-163	218	SCI-780C	94	SONORA-5TN-EN	22
PF-19T	136	RS-165	218	SCI-790C	94	SONORA-6B	173
PF-20T	136	RS-167	218	SCT-122M	97	SONORA-6N	173
PF-21T	136	RS-169	218	SCT-16M	98	SONORA-6TB	115
PF-24T	136	RS-503	176	SCT-24CH	98	SONORA-6TN	115
PF-25TD	136	RS-505	177	SCT-600	97	SP-800	327
PF-31T-EN	24	RS-505-2	177	SCT-61M	97	SP-805	326
PF-35T	138	RS-506	177	SCT-6R	98	SP-810	327
PF-53T-EN	23	RS-560	177	SE-12	366	SP-810-8	327
PF-54TD-EN	23	RS-561	178	SL-400V	104	SP-815	327
PH-3	211	RS-616N	217	SM-1860U	153	SP-820-10	325
PH-5	212	RS-74	217	SM-303SC	154	SP-820-20	325
POWERBASS-8TB	118	RS-9XLR	216	SM-551	326	SPR-547B	316
POWERBASS-8TN	118	S		SM-552	326	SPR-547N	316
POWERBASS-CMB	118	S-0344	394	SM-553	326	SPR-549B	316
PPEL-16106-FA	282	S-101	324	SM-554	326	SPR-549N	316
PPEL-16135-FA	282	S-101-10	324	SM-555	326	SPR-549P	316
PPEL-16180-FA	282	S-101G	324	SM-556	326	SPR-552	318
PPEL-43100-FA	281	S-101G-10	324	SM-557	326	SPR-567P	316
PPEL-43120-FA	281	S-102	324	SM-558	326	SPR-570N	317
PPEL-43150-FA	283	S-102-10	324	SM-560	326	SPRBOX-568B	319
PPEL-43200-FA	284	S-111	324	SM-561	326	SPRBOX-568N	319
PPMA-16100-FA	279	S-111-10	324	SM-570	326	SPRBOX-568P	319
PPMA-43100-FA	280	S-327	337	SM-571	326	SPREL-1B	317
PPTR-43100-FA	285	S-330	337	SM-581	326	SPS-403N	318
PROX-120S	71	SA-1208	150	SM-591	326	SQ-2504	184
PROX-120Z	72	SA-204	150	SM-674	325	SR-1590	102
PROX-15	66	SA2-1750	151	SM-675-NE	324	SR-420	337
PROX-15SP	66	SA2-3400	151	SM-675-NE-1	324	SR-423	337
PROX-240S	73	SA-606	150	SM-675-NE-10	324	SR-424	337
PROX-240Z	74	SAL-3504	178	SM-675-NE-2	324	SR-448	337
PROX-30	66	SAL-604P	179	SM-678	325	ST-6	366
PROX-60	66	SAL-612N	179	SM-679	325	ST-7	366
PROX-60S	69	SAL-622N	179	SM-680	325	ST-8	366
PROX-60Z	70	SAL-623N	179	SM-681	325	ST-9	366
R		SAV-4	109	SM-8PRO	156	STM-44NT	308
R-11	349	SAV-6	109	SMO-200	319	STM-6111N	307
R-3E	349	SB-3608	160	SMO-300	319	STM-6211N	307
RA-72	217	SB-3612	161	SONORA-4B	173	STM-7511N	307
RA-8	217	SB-3615	161	SONORA-4N	173	STM-7512N	308
RD-14	140	SBAR-800	306	SONORA-4TB	115	STS-40106P	311
RD-165	140	SCD-600	95	SONORA-4TN	115	STS-4064P	311
RD-205	140	SCD-610P	96	SONORA-5AB	174	STS-42106N	312
RD-45	141	SCD-620D	96	SONORA-5AIPB	44	STS-4264N	312
RDS-523HD	377	SCD-630EXT	95	SONORA-5AIPN	44	STS-4364BN	315
RDS-585WHD	377	SCD-640DT	95	SONORA-5AIPXB	45	STS-4464N	314
RDT-761HD	376	SCF-250	89	SONORA-5AIPXN	45	STS-4664N	314
RI-840-512	196	SCF-260P	89	SONORA-5AN	174	STS-5364P	313

> Índice alfabético de productos

MOD	PAG	MOD	PAG	MOD	PAG	MOD	PAG
STT-7144CN	309	SVW-56H	305	TOURKS	199	WP-39X	257
STT-7144LN	309	SVW-75BV	304	TOWER-20TB	120	WP-42R	257
STT-7164CN	309	SVW-81V	305	TOWER-40TB	120	WP-43R	257
STT-7164DLN	310	SVW-86H	305	TSI-40-512	196	WP-44S	257
STT-7164LN	309	T		TV-PHONES	362	WP-46H	257
STTEL-44N	310	T-6	385	U		WP-47U	257
STV-621Q	302	TC-2	374	USB-2CAR	389	WP-48P	257
STV-634N	289	TC-3SM	104	USB-2CARFAST	389	WP-49RJ	258
STV-635N	290	TC-47	103	USB-4CARBACK	389	WP-51V	256
STV-636N	291	TC-6MX	103	USB-ALU2CAR	389	WP-51V-10	258
STV-638N	289	TC-7	375	USB-ALU2CARFAST	389	WP-51V-15	258
STV-639N	290	TCAT-8	347	USBPOWER-2	388	WP-51V-20	258
STV-643N	298	TDO-45	116	USBPOWER-3FAST	388	WP-51V-5	258
STV-647N	299	TDO-45BOX	117	USBPOWER-4	388	WP-52JVJ	256
STV-648N	296	TF-5120-GR	346	USBPOWER-4D	388	WP-53UC2	258
STV-649B	299	TF-5130-GR	346	UT-336	180	WP-54I	258
STV-649N	299	TF-5140GS-GR	346	UT-410	180	WP-55SUC	255
STV-650N	296	TF-5145GS-GR	346	V		WP-56P	257
STV-651N	298	TF-5160-GR	346	VELA-AMP	10	WP-61V-02	256
STV-666N	310	TF-5201-GS	347	VELA-BUP	10	WP-61VJ	254
STV-666P	310	TF-5201-GS-10	347	VELA-EOL	11	WP-62CJ	254
STV-667N	308	TF-5201-GS-3	347	VELA-EXT	10	WP-62H-02	257
STV-683N	298	TF-5201-GS-6	347	VELA-EXTMIC	11	WP-63U-02	257
STV-685N	301	TF-5310-GS	348	VELA-FMIC	11	WP-85CJ	255
STV-691N	300	TF-5310-GSZH	348	VELA-MIC	11	WP-86MCH	255
STV-692N	300	TF-5315-GS	348	VELA-PDU	10	WP-87T	256
STV-7244N	290	TF-5320-GS	348	VELA-V	11	WP-88T2	256
STV-7264N	290	TF-7550	144	VINYL-13	356	WP-89MCH	255
STV-7344N	293	TF-902	346	VINYL-25AMP	356	WPB-4	256
STV-7364N	293	TF-902A-NE	346	VOUT-FRA	251	WPL-401	254
STV-7384N	293	TF-902-NE	346	VS-100RF	277	WPL-403	254
STV-8042N	303	TF-924-MA	346	VS-2490HD	276	X	
STV-8142N	303	TF-954GR	346	W		X3-G	358
STV-8242N	302	TF-956GR	346	WA-2030	64	X3-N	358
STV-8342N	302	TF-958GR	346	WA-2150	63	X3-NC	358
SV-2353	184	TF-999	349	WA-2151RC	64	X5-B	358
SV-4622	184	TFA-500	145	WA-2154D	65	X8-B	363
SV-570	327	TFL-100	145	WA-225W	65	X8-N	363
SV-573	327	T-FRA	251	WA-66R	61	X3-TV	363
SV-573-3	327	TH-791	332	WI-MIC	357	Y	
SV-574	327	TH-793	332	WIN	364	YH-11	220
SV-574-3	327	TI-14	140	WIN-U	365	YH-16	220
SV-574-BL	327	TI-17	140	WP-148CJ	255	YH-4	220
SV-577	328	TILT-11BA	292	WP-149MCH	255	YH-6	220
SV-577-BL	328	TILT-22BA	292	WP-150MCH	255	YS-1-GR	221
SV-637	328	TILT-44BA	292	WP-194CJ	256	YS-2-GR	221
SV-637-SA	328	TILT-44PR	294	WP-195MCH	256	YS-3-GR	221
SV-645	328	TILT-64BA	292	WP-220MCH	255	YS-4-GR	221
SV-696-2	328	TILT-64PR	294	WP-31UC	258	YS-6-GR	221
SV-700	328	TL-2000	391	WP-32U	257	YS-7-GR	221
SV-702	328	TOUR-1R	197	WP-33J	256	YS-8	221
SV-713	329	TOUR-1T	197	WP-34V	256	YS-9-GR	221
SVW-1264N	306	TOUR-2R	198	WP-35T	257	YS-10-GR	221
SVW-134BV	304	TOUR-2T	198	WP-36J	257	YS-12-GR	221
SVW-36H	305	TOURC-12	199	WP-37H	257	YS-14-GR	221
SVW-45V	305	TOURC-35	199	WP-38K	257	YS-15-AM	222

MOD	PAG
YS-15-AZ	222
YS-15-NE	222
YS-15-RO	222
YS-16-GR	221
YS-17-GR	221
Z	
ZA-16	178
ZA-20	178
ZS-11	51
ZS-1112R	52
ZS-1500	16
ZS-2000M	14
ZS-2000SO-C	20
ZS-2000SO-S	20
ZS-200M	15
ZS-200SO-SP	20
ZS-2250	17
ZS-300MIC	15
ZS-400MIC	16
ZS-4125	17
ZS-4328IO	14
ZSA-200PS	18
ZSC-1110	51
ZSM-1000	46
ZSM-1050	47

> Condiciones de venta y garantía

FONESTAR SISTEMAS S.A., en adelante FONESTAR, comercializa sus productos a distribuidores, mayoristas, instaladores, integradores y demás clientes debidamente acreditados con los datos de identificación fiscal y su alta en el I.A.E. o equivalente.

Estas Condiciones Generales de Venta entran en vigor el día 01 de Marzo del 2023. FONESTAR se reserva el derecho de modificar las mismas en cualquier momento y de anunciar los cambios a las personas o entidades afectadas.

Los productos incluidos en este catálogo están sujetos a cambios de diseño y características sin previo aviso. Su suministro está condicionado por la disponibilidad del equipo o de sus componentes y por los imperativos del transporte.

Pedidos

PENÍNSULA IBÉRICA E ISLAS BALEARES

Deberán indicar claramente los modelos y precios, de acuerdo con nuestros catálogos y tarifas.

Cuando el pedido se realice por confirmación de un presupuesto, deberá indicarse la referencia a dicho presupuesto.

• **Pedido Mínimo:**

100 EUROS neto I.V.A. no incluido. Solamente en casos excepcionales y a criterio de FONESTAR se servirán pedidos inferiores a 100 euros neto, pero añadiendo un gasto de gestión, tal y como se indica en el apartado de Envíos-Portes-Seguros.

• **Cancelación:**

Admitiremos cualquier cancelación parcial o total de un pedido, por escrito, dentro de las 24 horas siguientes a la formalización del mismo, siempre que la mercancía no haya sido entregada ya a la agencia de transporte. Una vez en ruta será imposible tramitar la cancelación, si bien el cliente podrá devolver la mercancía inmediatamente tras recibirla en sus instalaciones. Los gastos generados por manipulación, administración y portes serán por cuenta del cliente.

• **Lista de precios:**

Editamos lista de precios (I.V.A. no incluido) de todos nuestros artículos. Los precios se entienden en nuestro almacén de Revilla de Camargo (Cantabria) y no incluyen impuestos, portes, seguros, manipulación, gastos de gestión ni posibles intereses por pago aplazado. Los pedidos se facturarán al precio en vigor en la fecha de envío.

• **I.V.A.:**

Se aplicará el % en vigor a la fecha de facturación.

RESTO DEL MUNDO

Debido a la dificultad de establecer pautas comunes en otros mercados, las condiciones relativas a los pedidos en los mismos serán acordadas de forma específica con su representante comercial.

Envíos - Portes - Seguros

PENÍNSULA IBÉRICA E ISLAS BALEARES

Los envíos se efectuarán por agencias de transporte urgente, que entregarán la mercancía en 24/48 horas, cargándose en factura los siguientes importes (importe de los pedidos antes de I.V.A.):

- Pedidos de hasta 100,00 € 12,00 €
- Pedidos de entre 100,01 € y 300,00 € 6,95 €
- Pedidos mayores de 300,00 € sin cargo

FONESTAR podrá suministrar un pedido en dos o más entregas parciales por motivos de disponibilidad, sin que esto suponga gastos adicionales al cliente.

Los envíos se considerarán entregados en el momento en que el cliente firme el recibo a la agencia de transporte.

Si el comprador envía a su agencia de transporte a recoger el material, deberá comunicarlo a FONESTAR previamente, proporcionando el nombre del transportista, fecha y hora de recogida. En este caso el coste del transportista será por cuenta del comprador, el pedido se considerará entregado en el momento de la recogida, y los cargos en factura serán los siguientes:

- Pedidos de hasta 100,00 € 8,00 €
- Pedidos de entre 100,01 € y 300,00 € 4,00 €
- Pedidos mayores de 300,00 € sin cargo

Toda reclamación por robo o daños en el transporte y demoras en la entrega, deberá ser realizada por el destinatario ante la agencia de transportes en el momento de la entrega y en todo caso dentro de las 24 horas siguientes.

Transcurridos ocho días desde la fecha de recepción por el cliente, FONESTAR no admitirá ninguna reclamación referente a cantidades y artículos incorrectos, falta de accesorios, etc., en los materiales servidos.

Los pedidos por orden de un cliente para ser enviados a terceros, son responsabilidad del cliente que nos ordena dicho envío.

RESTO DEL MUNDO

Debido a la dificultad de establecer pautas comunes en otros mercados, las condiciones relativas a envíos, portes y seguros en los mismos serán acordadas de forma específica con su representante comercial.



Pagos



MEDIOS DE PAGO

Las facturas serán abonadas mediante recibo domiciliado SEPA, confirming, transferencia o cualquier otro medio de pago acordado entre FONESTAR y el cliente.

PAGO DE CLIENTES CLASIFICADOS

Los clientes clasificados dispondrán de crédito comercial hasta llegar a su cifra de riesgo asignada.

El plazo de pago será de 30 días fecha-factura.

La fecha de la factura coincide con la de envío de la mercancía, y el vencimiento se calcula a partir de dicha fecha. FONESTAR se reserva la propiedad y titularidad de los productos suministrados hasta que el cliente efectúe el completo pago de los mismos.

Sostenibilidad y medio ambiente



FONESTAR es responsable del posterior tratamiento y reciclado de los equipos y embalajes que pone en el mercado, mediante su adhesión a ECOEMBES, y a RECYCLIA (ECOASIMELEC, ECOPILAS y TRAGAMÓVIL), Sistemas Integrados de Gestión autorizados por la Administración para el tratamiento de los residuos de embalajes, aparatos eléctricos y electrónicos, pilas y baterías.

- Real Decreto 1055/2022 de 27 de Diciembre de Envases y Residuos de Envases.
- Real Decreto 110/2015 sobre aparatos eléctricos y electrónicos, modificado parcialmente por el RD 27/2021.
- Real Decreto 106/2008 de Pilas y Baterías usadas, modificado parcialmente por RD 710/2015 y RD 27/2021.

Protección de datos



Les informamos de que los datos recogidos como consecuencia de las relaciones comerciales entre FONESTAR y sus clientes serán tratados con la debida confidencialidad y aplicando medidas de seguridad que garanticen la confidencialidad, integridad y disponibilidad de los mismos de conformidad con lo dispuesto en el Reglamento UE 679/2016 y en la Ley Orgánica 3/2018 de protección de datos personales y garantía de los derechos digitales. Encontrará información detallada sobre el tratamiento de sus datos personales en el apartado "Declaración de Privacidad Extendida" en www.fonestar.es.

Jurisdicción



Comprador y vendedor quedan sometidos a la jurisdicción de los Juzgados y Tribunales de Santander.



Para el envío de material a FONESTAR es necesaria nuestra autorización RMA. Para solicitarla, es preciso utilizar el formulario existente en nuestro “Área de Clientes”. Una vez cumplimentada la información, en un plazo máximo de 24-48 horas, recibirá nuestra comunicación autorizando o desestimando la solicitud de RMA. En caso de ser autorizado, imprima la autorización RMA que le adjuntamos en nuestra comunicación, para enviarla junto con la mercancía.



DEVOLUCIÓN DE MERCANCÍAS

No será admitida ninguna devolución de mercancía sin la mencionada autorización expresa por escrito.

Si acordamos admitir la devolución de algún artículo, éste deberá ser actual, estar en perfectas condiciones y con su embalaje original, sin desperfectos ni etiquetas, con todos sus accesorios, y sin haber sido manipulado. Todos los artículos recibidos serán debidamente revisados y en el caso de encontrar algún desperfecto se les podrá aplicar una depreciación en el abono. Será usted responsable de la disminución de valor de los bienes resultante de una manipulación distinta a la necesaria para establecer la naturaleza, las características y el funcionamiento de los bienes.

En ningún caso se admitirán devoluciones de materiales **pasados 14 días** de la fecha de entrega de los mismos, al tratarse del plazo establecido legamente para ejercer su derecho de desistimiento. El derecho de desistimiento **solo afectará a aquellas ventas realizadas por FONESTAR directamente**. Si usted realiza una venta a un cliente final, deberá ser su empresa quien se haga cargo del derecho de desistimiento para con su cliente. Para ejercer el derecho de desistimiento, deberá usted notificarnos su decisión a través del formulario RMA disponible en nuestro “Área de clientes” y cumplir los requisitos de devolución.

Las devoluciones de mercancías deben ser siempre **acompañadas de una copia de la correspondiente autorización RMA**. Asimismo, también deberá adjuntarse una copia de la **factura de compra** o del **albarán de entrega**, y el plazo de desistimiento contará desde el momento de nuestra entrega.

Todas las devoluciones deberán ser efectuadas **a portes pagados**.



ENVÍOS PARA REPARACIÓN

Los envíos de artículos para su reparación han de venir siempre acompañados de una copia de la correspondiente **autorización RMA**, que podrá ser emitida por nuestra parte tras la revisión de su formulario de solicitud RMA. Deberá indicar externamente en el embalaje **“Envío para reparación”**.

Por favor, antes de rellenar el formulario de solicitud RMA, **asegúrese de que el equipo presenta una avería**. Si tiene cualquier duda al respecto, le rogamos que se ponga en contacto con nuestro soporte en **rma@fonestar.es**.

Tenga en cuenta que **la revisión de un producto que no presenta ninguna avería no está cubierta por la garantía** y en ese caso se le realizará un cargo de 18 euros y quedará en propiedad de FONESTAR o será devuelto a destino y a portes debidos sin previo aviso.

El cliente está obligado a **realizar una descripción detallada de la avería que ha detectado**. No se autorizarán formularios de solicitud RMA en los que esta descripción se limite exclusivamente a indicar que el producto está averiado. En aquellos casos en que el producto sea de un consumidor final, nuestro cliente está obligado a recopilar esa información. Esta toma de datos facilitará la reparación y minimizará los tiempos de espera.

FONESTAR precisa de una línea de contacto directa con la persona que ha usado el producto para la realización de consultas que ayuden a la reparación. Al rellenar el formulario de solicitud RMA, **el cliente estará obligado a facilitar la información de contacto de esa persona**. En caso de venta a un cliente final, tendrá que requerírsela al mismo.

Garantía de reparación:

Toda reparación efectuada está garantizada por el plazo de 6 meses, siempre que la nueva avería tenga relación con la última reparación realizada. **Si no estuviese vinculada, la “garantía de reparación” no sería de aplicación**. Las garantías de reparación no cubren en ningún caso los portes.

Si el transporte ocasionase cualquier tipo de incidencia en el artículo recibido, el cliente deberá realizar todas las gestiones de reclamación pertinentes a la compañía de transporte y aceptar la indemnización que ésta le otorgase, no teniendo FONESTAR ninguna responsabilidad en dicho proceso, salvo cuando la mercancía sea remitida a portes pagados por FONESTAR (reparaciones dentro de garantía). No se aceptarán reclamaciones relacionadas con desperfectos debidos al transporte fuera de las 48 horas posteriores a la recepción del material reparado.



· REPARACIONES **DENTRO DE GARANTÍA:**

Todos nuestros artículos están garantizados por un periodo de **3 años** de acuerdo con la Ley General para la Defensa de los consumidores y Usuarios, Real Decreto-ley 7/2021 de 27 de abril, a contar desde el momento de la entrega o de la venta al usuario final.

Los envíos de artículos para reparación en garantía deben ser siempre **acompañados de una copia de la correspondiente autorización RMA.**

- En el caso de equipos de instalación, deberá adjuntarse una copia de la **factura de compra** o del **albarán de entrega.**
- En el caso de venta a un usuario final, deberá adjuntarse el **justificante de compra que usted le facilitó a su cliente.**

La autorización del RMA por parte de FONESTAR, no implica la aceptación de la garantía, quedando ésta sujeta a la valoración final por parte del Servicio Técnico designado por FONESTAR para cada RMA.

La garantía cubre la mano de obra y la reposición de las partes o piezas defectuosas en fabricación. No cubre en ningún caso, el producto que presente señales de uso incorrecto o de manipulación por personal no autorizado. Las pilas, baterías y otros consumibles no están en ningún caso cubiertos por esta garantía.

Los portes por medios no autorizados por nosotros, seguros, etc., son a cargo del comprador en todos los casos. En ningún caso asumiremos responsabilidad alguna por daños o perjuicios presuntamente causados a terceros por los equipos suministrados por nosotros.

Al rellenar el formulario de solicitud RMA, **deberá indicar si el producto dispone de número de serie.** En el caso de que el número de serie no se indique cuando el producto lo tenga, la intervención pasará a gestionarse como presupuesto de reparación fuera de garantía.



· REPARACIONES **FUERA DE GARANTÍA** (fecha de compra superior a los 3 años):

Cuando nos envía un producto para reparar fuera de garantía, lo revisaremos y emitiremos un presupuesto de reparación que **deberá de aceptar o rechazar** antes de seguir adelante con el proceso.

Para artículos de poco valor, debe estar seguro antes de su envío, si conviene repararlos, debido a que los costes de mano de obra técnica y portes pueden resultar más elevados que el valor de los artículos, resultando, por tanto, antieconómica para usted la reparación.

Establecemos un cargo mínimo de **15 euros en concepto de revisión.** A esta cantidad se le añadirá el coste de reparación, que podrá variar en cada caso. Los envíos deben ser efectuados a portes pagados (en doble embalaje para evitar deterioro) a nuestra central de Revilla de Camargo (Cantabria).

El envío de un equipo para su revisión implica la aceptación por parte del cliente, sin previo aviso, de asumir el coste fijo estipulado para la revisión de dicho artículo, así como los portes de ida y vuelta del mismo.

Los presupuestos de reparación no aceptados tienen un cargo de 18 euros. En estos casos, si el equipo no es retirado en el **plazo de 1 mes** a partir de la fecha de creación del presupuesto, quedará en propiedad de FONESTAR o será devuelto a destino sin reparación y a portes debidos sin previo aviso.



Avda. Fuente Nueva, 12. 28703 San Sebastián de los Reyes - Madrid - España
Tel.: +34 916588760. Fax: +34 916588769
E-mail: marketing@cartronic.es
www.grupocartronic.com
www.linkedin.com/company/cartronic-group

